J | Obkladové systémy

Postup objednání obkladů

VÝKRES SESTAVY A ROZMÍSTĚNÍ PANELŮ PRO ZÁKAZNÍKA / OP / VÝROBU / DODAVATELE DÝHY

- nakreslení výkresu (technici SAPELI)
- odsouhlasení výkresu se zákazníkem

Dýchované panely:

- mezi jednotlivými panely v rámci jedné zakázky se budeme snažit o sladění barevnosti a textury dýhy
- mezi obkladovými panely, dveřmi a zárubněmi lze zajistit pouze shodnou barevnost dýhy v rámci jedné zakázky, textura dýhy může být rozdílná

Panely s umělým povrchem:

- mezi jednotlivými panely, popř. mezi obkladovými panely, dveřmi a zárubněmi je barevnost a textura podobná, umístění textury bude různé a nebude na sebe vzájemně navazovat např.:

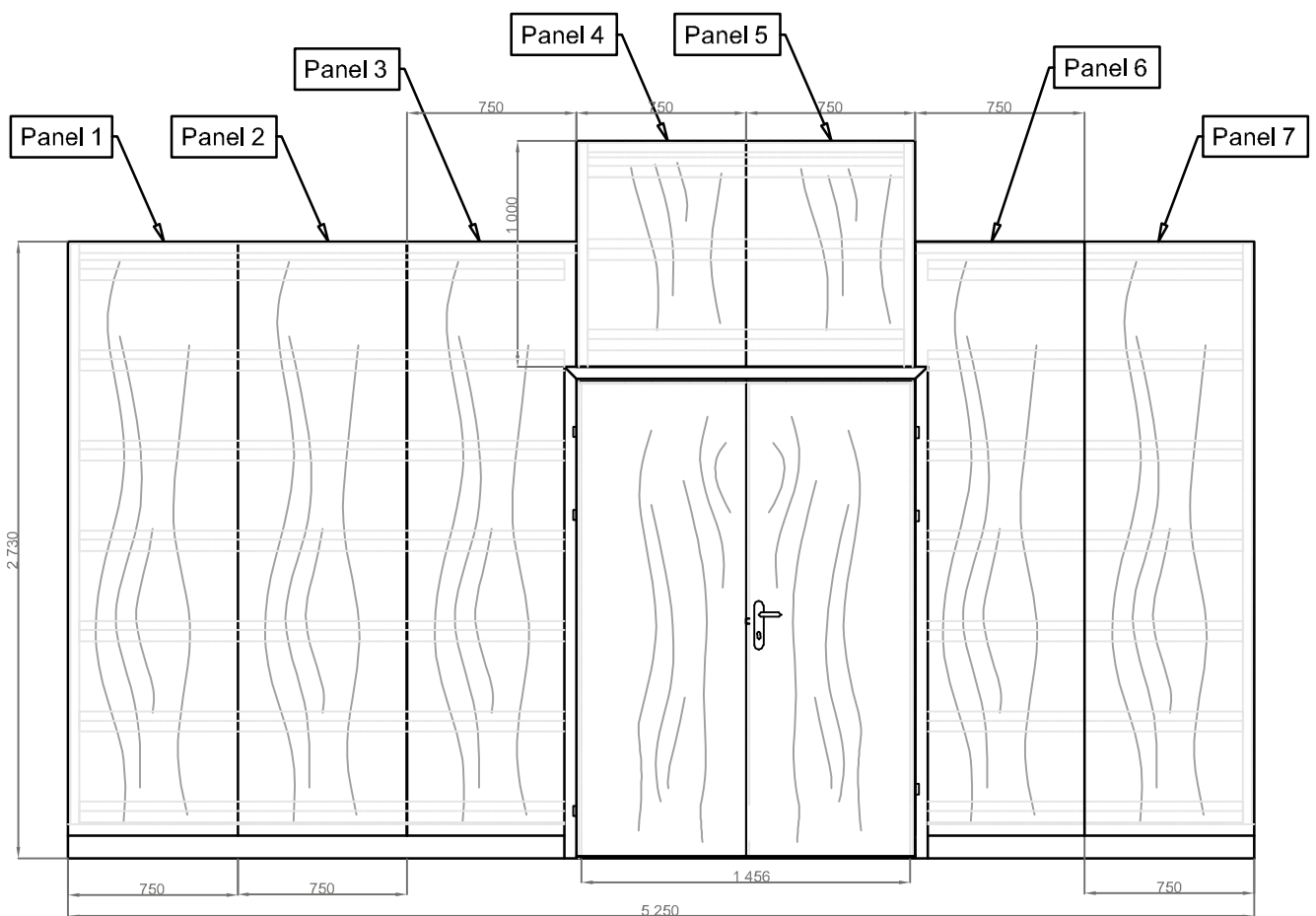

- Jednoduchý systém objednání, jednoduchá montáž

Obkladový systém KOMPAKT

TECHNICKÉ SPECIFIKACE

- Dřevěné panely 750 x 1000 mm, 750 x 2000 mm, 750 x 2730 mm
- Sklo v obkladu tl. 4 mm
- Soklové lišty výšky 100 mm, tl. 12 mm
- Kotvicí lišty tl. 12 mm
- Lišty zakončovací a rohové
- Dekory dřevěných dílů v povrchích Sapeli
- Jednoduchý systém objednání, jednoduchá montáž

VODOROVNÝ ŘEZ

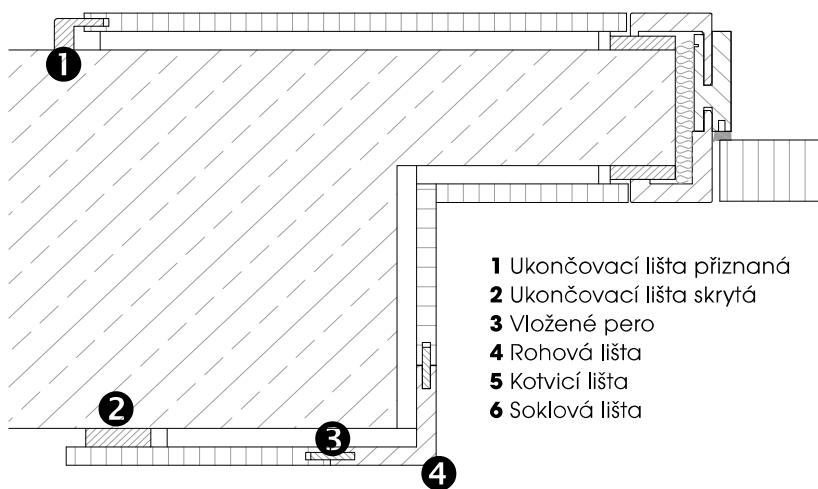

SVISLÝ ŘEZ

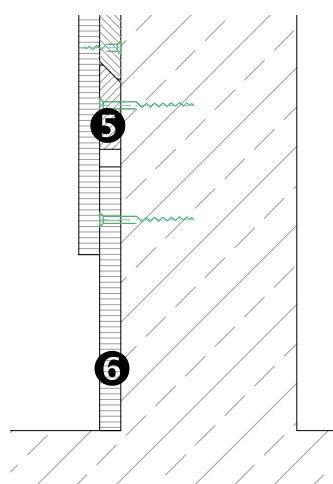

DETAIL VSAZENÍ SKLA



DETAIL SPOJENÍ DESEK

s viditelným perem

bez viditelného pera



UCHYCENÍ KE STĚĚ

ukončovací lišta skrytá



SOKLOVÁ LIŠTA



NÁKRESY KOMPONENT

OBKLADOVÝ PANEL

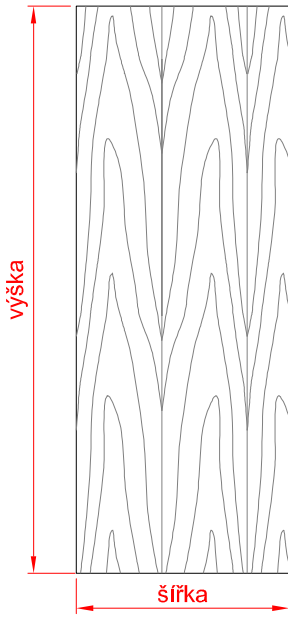

OBKLADOVÝ PANEL LEVÝ (PANEL PRAVÝ ZRCADLOVĚ)

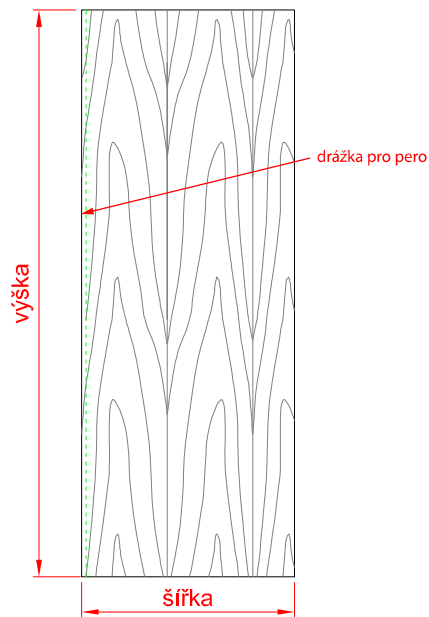

OBKLADOVÝ PANEL LP

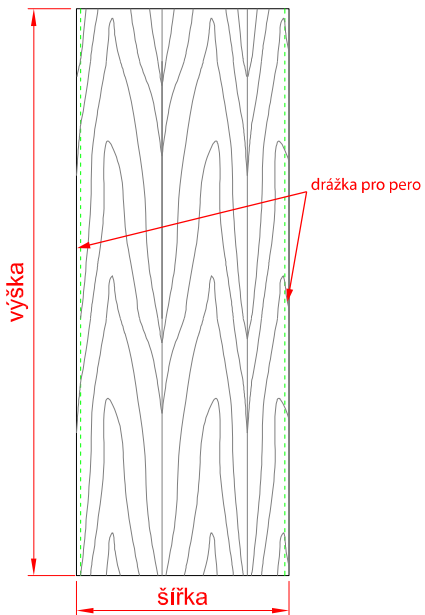

OBKLADOVÝ PANEL LPH

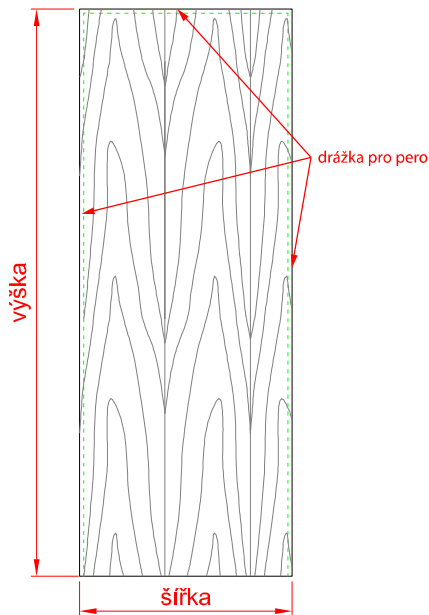

OBKLADOVÝ PANEL LPHS

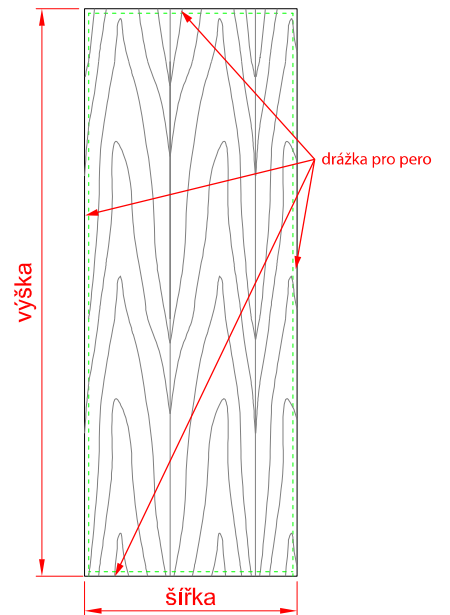

UKONČOVACÍ LIŠTA PŘIZNANÁ

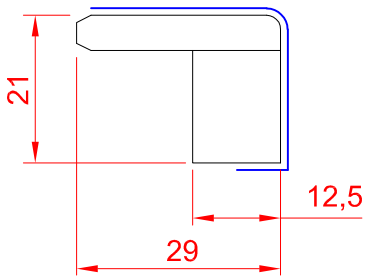

UKONČOVACÍ LIŠTA SKRYTÁ

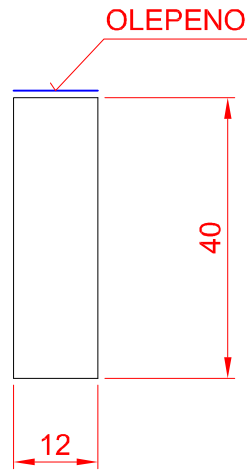

VLOŽENÉ PERO

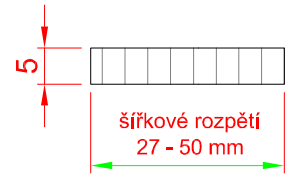

ROHOVÁ LIŠTA

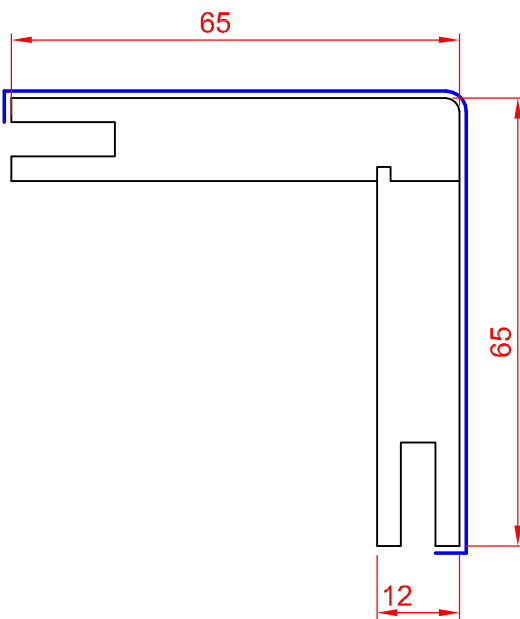

KOTVÍCÍ LIŠTA

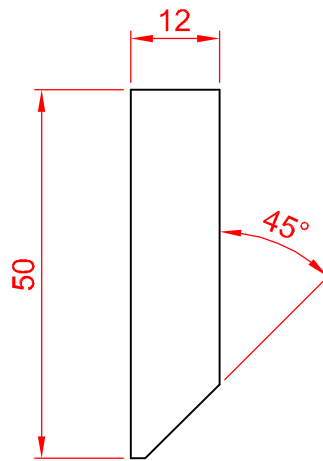

SOKLOVÁ LIŠTA

