

OBCHODNÍ **DOKUMENTACE**

verze č. 29
platné od 2. 2. 2026

S **PELI**

Obsah

A | Dveře

Appena	2 - 9
Bergamo	10 - 14
Elegant Praktik	15 - 18
Elegant Komfort	19 - 23
Harmonie	24 - 27
Kubika	28 - 31
Kubika Industrial	32 - 36
Lotos	37 - 42
Maxim	43 - 45
Mera	46 - 52
Metric	53 - 57
Modena	58 - 62
Note	63 - 69
Rede®	70 - 75
Sapglass	76 - 77
Swing	78 - 81
Talia®	82 - 84
Tenga	85 - 90
Venecia	91 - 95
Nadsvětlík GLATT	96 - 105

B | Zárubně

Přehled zárubní	3 - 5
Regulace zárubní	6 - 8
Povrchy včetně vyjímek	9
Odolnosti	10
Systémy otevírání	11 - 12
Kontrazárubeň pro zárubeň Latente ..	13
Zárubeň s provětráváním	14
Zárubeň OKZ půlobklad	15 - 16
Obecné rozmístění závěsů a protiplechů	17 - 20
Zárubňové těsnění a pásy	21 - 23
Kovové zárubně	24 - 51
Neviditelná zárubeň INOVIO	52 - 55
Skryté zárubně	56 - 85

C | Systémy otevírání

Otočné	1 - 31
Otočné - MODENA	20 - 21
Reverzní	22 - 28
Reverzní - MODENA	29
Otočné a reverzní Maxim	30 - 31
Posuvné do stavebního pouzdra JAP	32 - 42
Posuvné do stavebního pouzdra	

NORMA	43 - 50
-------------	---------

AKTIVE II a EMOTIVE II	51 - 58
ECLISSE	59 - 67
Posuvné na stěnu	68 - 159
SMART SOFT	70 - 122
hliníková garnýž bez zárubně.....	71 - 75
dřevěná garnýž bez zárubně.....	76 - 81
hliníková garnýž s rámovou zárubní.....	82 - 87
dřevěná garnýž s rámovou zárubní.....	88 - 94
hliníková garnýž se zárubní OKZ..	95 - 99
dřevěná garnýž se zárubní OKZ ..	100 - 105
hliníková garnýž se zárubní Harmonie	106 - 110
dřevěná garnýž se zárubní Harmonie	111 - 116
hliníková garnýž bez zárubně, do stropu.....	117 - 120
hliníková garnýž bez zárubně s fixním sklem, do otvoru.....	121 - 122
PURA	123 - 125
MINIMA 2.0	126 - 148
Skládací dveře	
Na stěnu COMPACK	149 - 150
Asymetrické (harmonikové)	151 - 152
Symetrické (klasické)	153 - 154
Kyvné dveře	155 - 156
Kyvné dveře MODENA	157
Otevírání v obou směrech ERGON	158 - 159

D | Skleněné stěny

Skleněné stěny stěny a nadsvětlíky FUTRA	1 - 4
Skleněné stěny MOON	5
Systémy otevírání dveří	6
Typy kování závěsů a lišt	7
Provedení a rozměry	8 - 17
Kování SAPELI VP - detaily	18 - 24
Kování DORMA - detaily	25 - 30
SAPELI VP / DORMA - detaily	31 - 32
Skleněné stěny MOON s rámovou zárubní	33 - 37
Skleněné stěny MOON a kyvné dveře s panty BILOBA	38 - 44
Samoavírací rohové kování	45 - 46
Skleněné stěny LOFTY	47 - 51

E Technické dveře		Záruční list	5
Klima dveře	1	Trámové dýhy	5
Zvukově izolační dveře	2 - 5	Pokyny pro vyřizování reklamací	5
Voděodolné dveře	6	Údržba, čištění, ošetřování a opravy povrchů	5
RTG dveře	7		
Bezpečnostní dveře do bytu	8 - 14	Povrchové úpravy	6
Protipožární a kouřotěsné dveře	15	Rozdělení povrchových úprav	7 - 8
F Doplnky		HPL s probarveným jádrem	9 - 10
Obsah	1	Přehled dýh	11
Kování	3 - 48	Vlastnosti dýhy / Typ sesazenky	12 - 14
M.A.G.	49 - 50	Osazení výplní ve dveřích	15 - 16
Magnetic	51 - 55	Příprava pro madlo	17
Chytré systémy odemykání dveří	56 - 58	Příprava pro madlo Zlesart	18
Zámky	59 - 73	Příprava pro samozavírače	19
Zámky a mušle	74 - 83	Příprava pro kukátko	20
Závěsy	84 - 91	Příprava pro větrací mřížky	21
Kování na skleněné dveře	92 - 99	Větrací spára Design	22
Protiplechy	100 - 104	Příprava pro mechanický práh	23 - 24
Spojovací prvky zárubní	105 - 106	Příprava pro průlez pro zvířátka	25
Zástrče	107 - 109	Možnost podříznutí dveří	26
Těsnění, lepicí a protipožární pásky	110 - 112	Seříznutí dveří	26 - 29
Podložky pod panty, návleky	113 - 114	Zaměřovací protokoly	27 - 29
El. otevírač + protiplech + průchodka	115 - 117	Částečné seříznutí	27
Prahy a kartáče	118 - 120	Úplné seříznutí	28
Okopné plechy	121 - 122	Posuvné do pouzdra - obložková pouzdra	29, 33
Madla	123 - 126	Posuvné do pouzdra - bezobložková pouzdra	30, 32
Větrací mřížky	127 - 132	OKZ do staré kovové zárubně	31
Průlezy pro zvířata	133 - 134	Skryté zárubně SAP 911	34
Dveřní zarážky a stavěče dveří	135 - 136	Skryté zárubně bez nadpraží SAP 911	35
Kukátka	137 - 139	Skryté zárubně bez nadpraží SAP 916	36
Stavební a bezpečnostní vložky	140 - 154	Skryté zárubně SAP 916	37
Samozavírače a příslušenství	155 - 159	Stará kovová zárubeň	38
Montážní pomůcky	160 - 161		
Stavební chemie	162 - 164	H Podkladní skla (výplňová)	
Čisticí prostředky	165 - 167	Podkladní skla	1 - 3
G Další informace			
Stavební otvory	1 - 2	I Vzory SAPGLASS /podkladní skla	
Doporučené přechody podlah	3 - 4	Technologie vzorů	1
Řízená dokumentace SAPELI	5	Barvy tisku	2
Všeobecné smluvní podmínky	5	Vzory skel moderní	3 - 24
Důležitá upozornění	5	Vzory skel přírodní	25 - 34
Základní zásady přejímky zabudovaných dveří a zárubní	5	Vzory ze standardní modelové řady dřevěných dveří	35 - 38
Skladování, manipulace, expedice a přeprava	5	Orientace vzorů skel	39 - 40
Pokyny pro montáž, užívání a údržbu	5	J Obkladové systémy	
Podmínky pro poskytnutí záruky 5 let na jakost kompletu	5	Postup objednání obkladů	1
		Obkladový systém KOMPAKT	2 - 4

Piktogramy

VLASTNOSTI



HRANA S2, S3, P2, O3, 203

HLINÍKOVÁ HRANA

LIŠTA H, ...



VYŠŠÍ MECHANICKÁ ODOLNOST



PROTIPOŽÁRNÍ DVEŘE



KLIMA DVEŘE



RTG DVEŘE



ZVUKOVĚ IZOLAČNÍ DVEŘE



BEZPEČNOSTNÍ DVEŘE



VODĚODOLNÉ DVEŘE



KOUŘOTĚSNÉ DVEŘE



SVISLÁ ORIENTACE DEKORU



VODOROVNÁ ORIENTACE DEKORU



RÁMOVÁ SESAZENKA

VÝPLNĚ DVEŘÍ



VOŠTINA – je vytvořena ze speciálně tvrzeného papíru poskládaného do tvaru včelích pláství, dveře jsou určeny pro nízké namáhání.



ODLEHČENÁ DTD DESKA – nejčastěji používaná výplň u dveří SAPELI, dveřní křídlo má potřebnou tuhost a pevnost, je vhodná pro standardně používané interiérové dveře.



PLNÁ DTD DESKA – plná dřevotřísková deska zaručuje odolnost proti proražení, je pevná a stabilní, používá se především u speciálních dveří.



RÁMOVÁ KONSTRUKCE – tvoří ji masivní nosné vlysy, které v kombinaci s masivní či skleněnou výplní a precizním řemeslným zpracováním vytvoří dokonalé dveře.



VLYSOVÁ KONSTRUKCE – konstrukce je tvořena jednotlivými vlysy, samostatnými nebo spojenými v částečný rám až po uzavření rám. Výplň dveří plní nosnou funkci.



TVRZENÁ PUR – PUR deska určená pro speciální dveře do mokra.

POVRCHOVÉ ÚPRAVY



DÝHA – kvalitní přírodní materiál o tloušťce 0,6 - 1,2 mm s přirozenou texturou dřeviny. Dýha je charakteristická možnými odchylkami v barvě a kresbě, které jsou znakem krásy a živosti přírodních materiálů. Z tohoto důvodu jsou vždy kresba a odstín dýhy pouze orientační. U jednotlivých částí kompletu je možná barevná odlišnost. Pro dosažení vysoké odolnosti a perfektního vzhledu je povrch dle výběru opatřen třemi vrstvami laku vytvrzeného UV zářením nebo přírodním olejem.

CPL

CPL LAMINÁT – střednětlaký laminát tloušťky 0,2 mm. Tento materiál je odolný proti mechanickému poškození, výhodou je i snadná údržba a odolnost proti běžně používaným čisticím i dezinfekčním prostředkům. CPL laminát je povrch, který dobře snáší rodinný provoz s malými dětmi či domácími mazlíčky.

HPL

HPL LAMINÁT – vysokotlaký laminát tloušťky 0,8 mm. Tento materiál má vysokou odolnost proti mechanickému poškození a oděru, výhodou je také snadná údržba a vysoká odolnost vůči čisticím a dezinfekčním prostředkům používaným zejména ve zdravotnictví. Je vhodný do extrémně namáhaných prostor, např. zdravotnická zařízení, školy, výrobní prostory, sportovní zařízení, supermarkety apod.



BARVA – povrchová úprava tvořená lakováním. Na výběr ze dvou kategorií v bílém provedení, ve variantě Premium možno dodat barvu ze široké škály vzorníků RAL a NCS.



KARTON – Speciální povrchová úprava, kterou je možné dodatečně upravit běžnou nátěrovou barvou pro interiér nebo polepit tapetou.



NANOVERDE – Povrch je tvořen 100% recyklátem z nápojových obalů Tetrapak.

Firma SAPELI pečuje o výsledky tvůrčí činnosti svých konstruktérů a designérů s vědomím hodnoty a významu tohoto nehmotného majetku. Podstata ochrany konstrukce a designu je již ve světě i u nás pevně zakotvena v legislativě. V případech, kdy řešení dveří a zárubní SAPELI nezasahuje do práv třetích osob a přesahuje rámec na trhu běžně dostupných výrobků, zabezpečujeme ochranu těchto našich produktů. Jedná se zejména o ochranu užitným vzorem a ochranu průmyslovým vzorem v případě, že se jedná o design výrobku. O tuto ochranu usilujeme vždy minimálně s platností na území ČR a případně i v dalších státech světa.

V současnosti má firma SAPELI řadu chráněných řešení dveří a zárubní vycházejících z vlastní dílny. V souvislosti s ochranou nehmotného majetku nezapomínáme ani na názvy modelových řad svých výrobků. Dbáme především na to, aby byl každý název originální a nezasahoval do práv třetích osob. Stěžejní označení si pak firma SAPELI opatřuje ochrannou známkou na území ČR a v zahraničí. Označení dveří a zárubní SAPELI, u kterého je registrována ochranná známka, budou opatřena tímto symbolem: ®.

A | Dveře

Appena

MODELY

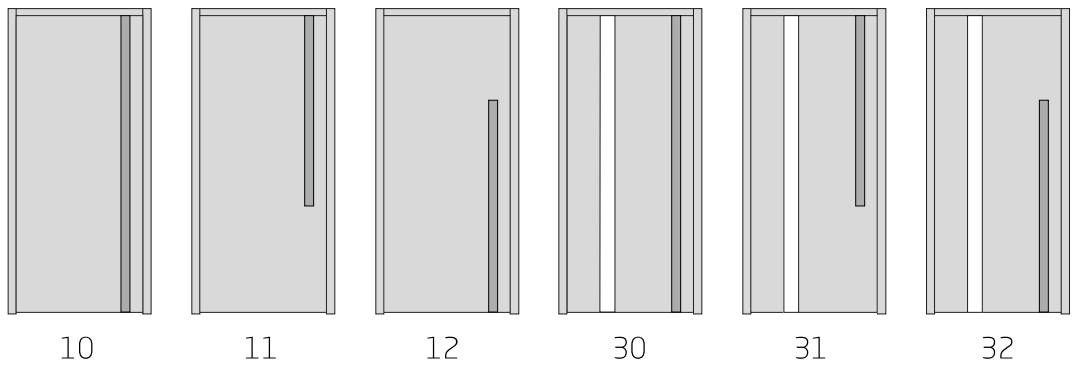

POVRCHY VČ. VÝJIMEK

	Dýha Standard	Dýha Komfort	Dýha Premium	Barva Premium	Barva Standard	CPL Standard	CPL Komfort	CPL Premium	HPL	Karton	Nanoverde
10	•	•	•	•	•	•	•	•	•	•	
11	•	•	•	•	•	•	•	•	•	•	
12	•	•	•	•	•	•	•	•	•	•	
30	•, ①	•, ①	•, ①	•	•	•	•	•			
31	•, ①	•, ①	•, ①	•	•	•	•	•			
32	•, ①	•, ①	•, ①	•	•	•	•	•			

① = pouze svítle

② = bílá

HRANA DVEŘÍ

	Dýha Standard	Dýha Komfort	Dýha Premium	Barva Premium	Barva Standard	CPL Standard	CPL Komfort	CPL Premium	HPL	Karton	Nanoverde
10	AL, O3, WOOD, MASIV DUB	AL, O3, WOOD, MASIV DUB	AL, O3, WOOD, MASIV DUB	AL, O3**	AL, O3	AL, O3, S2, S3, P2	AL, O3, S2, S3, P2	AL, O3, S2, S3, P2	AL, O3, MASIV DUB	AL, O3, S2, S3	
11	AL, O3, WOOD, MASIV DUB	AL, O3, WOOD, MASIV DUB	AL, O3, WOOD, MASIV DUB	AL, O3**	AL, O3	AL, O3, S2, S3, P2	AL, O3, S2, S3, P2	AL, O3, S2, S3, P2	AL, O3, MASIV DUB	AL, O3, S2, S3	
12	AL, O3, WOOD, MASIV DUB	AL, O3, WOOD, MASIV DUB	AL, O3, WOOD, MASIV DUB	AL, O3**	AL, O3	AL, O3, S2, S3, P2	AL, O3, S2, S3, P2	AL, O3, S2, S3, P2	AL, O3, MASIV DUB	AL, O3, S2, S3	
30	O3, WOOD	O3, WOOD	O3, WOOD	O3**	O3	O3	O3	O3	O3	O3	
31	O3, WOOD	O3, WOOD	O3, WOOD	O3**	O3	O3	O3	O3	O3	O3	
32	O3, WOOD	O3, WOOD	O3, WOOD	O3**	O3	O3	O3	O3	O3	O3	

V případě použití hrany WOOD je olepena vnější i vnitřní strana vlysů (hrana je tedy i u skla/výplně)

** Bezfalcové provedení hrany O3 v barvě Premium je tvořeno zalakovanou hranou WOOD.

MIN. A MAX. OBJEDNACÍ ROZMĚRY (šířka a výška v mm) + SPECIFIKA (zavěsy atd.)

	Dýha Standard	Dýha Komfort	Dýha Premium	Barva Premium	Barva Standard	CPL Standard	CPL Komfort	CPL Premium	HPL	Karton	Nanoverde
10	§ 315-1200, v 1000-2720	§ 315-1200, v 1000-2720	§ 315-1200, v 1000-2720	§ 315-1200, v 1000-2450*	§ 315-1200, v 1000-2720*	§ 315-1200, v 1000-2720	§ 315-1200, v 1000-2720	§ 315-1200, v 1000-2720	§ 315-1200, v 1000-2720	§ 315-1100, v 1000-2450	
11	§ 315-1200, v 1000-2720	§ 315-1200, v 1000-2720	§ 315-1200, v 1000-2720	§ 315-1200, v 1000-2450*	§ 315-1200, v 1000-2720*	§ 315-1200, v 1000-2720	§ 315-1200, v 1000-2720	§ 315-1200, v 1000-2720	§ 315-1200, v 1000-2720	§ 315-1100, v 1000-2450	
12	§ 315-1200, v 1000-2720	§ 315-1200, v 1000-2720	§ 315-1200, v 1000-2720	§ 315-1200, v 1000-2450*	§ 315-1200, v 1000-2720*	§ 315-1200, v 1000-2720	§ 315-1200, v 1000-2720	§ 315-1200, v 1000-2720	§ 315-1200, v 1000-2720	§ 315-1100, v 1000-2450	
30	§ 500-900, v 1000-2350	§ 500-900, v 1000-2350	§ 500-900, v 1000-2350	§ 500-900, v 1000-2350*	§ 500-900, v 1000-2350*	§ 500-900, v 1000-2350	§ 500-900, v 1000-2350	§ 500-900, v 1000-2350			
31	§ 500-900, v 1000-2350	§ 500-900, v 1000-2350	§ 500-900, v 1000-2350	§ 500-900, v 1000-2350*	§ 500-900, v 1000-2350*	§ 500-900, v 1000-2350	§ 500-900, v 1000-2350	§ 500-900, v 1000-2350			
32	§ 500-900, v 1000-2350	§ 500-900, v 1000-2350	§ 500-900, v 1000-2350	§ 500-900, v 1000-2350*	§ 500-900, v 1000-2350*	§ 500-900, v 1000-2350	§ 500-900, v 1000-2350	§ 500-900, v 1000-2350			

pozn.: tabulka je uvedena v obj.rozměrech dveří s polodrážkou

* v síle dveří 68 mm maximální rozměr 900/2500, v síle dveří 57 je v bílé standard (BUV) maximální rozměr 900/2500 a v Premium bílá (BRL) maximální rozměr 900/2200

ODOLNOSTI

	DPO EI EW 15/30	Kouřotěsnost	Klima2	Klima3	ZVI 27dB	ZVI 32 dB	ZVI 37dB	ZVI 43dB	RC kovové	RC dřevěné	RTG	voděodolnost (CPL, HPL)
10			•	•								
11			•	•								
12			•	•								
30												
31												
32												

SYSTÉMY OTEVÍRÁNÍ

	otočné s polodrážkou	otočné bez polodrážky	revertzní	posuvné do stěny 100 mm	posuvné do stěny 130 mm	posuvné na stěnu SMART	posuvné na stěnu MINIMA	posuvné na stěnu PURA	skládací Compact	lamelové skládací	lamelové harmonikové	kyvné	Ergon
10	•			•	•	•	•					•	
11	•			•	•	•	•					•	
12	•			•	•	•	•					•	
30	•			•	•	•							
31	•			•	•	•							
32	•			•	•	•							

ŠÍŘE VLYSŮ

	zámek	závěs	horní	spodní
10	-	-	-	-
11	-	-	-	-
12	-	-	-	-
30	b5-300	200		
31	b5-300	200		
32	b5-300	200		

pozn.: b5=šířka-vnější rozměr křídla, h5=výška-vnější rozměr křídla, RP = rozměr od okraje dveří k okraji rámu

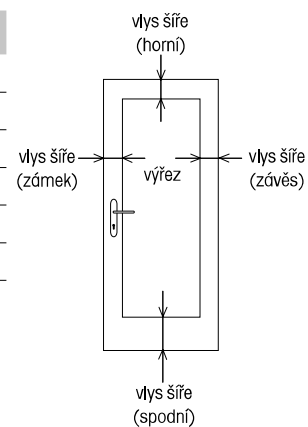

MADLA APPENA

Modelovou řadu Appena definují tři různá designová madla. Jejich provedení a technické zpracování s sebou nese důležitá specifika, které je nutné znát a obeznámit o nich zákazníka.

Barva madel

- Povrchová struktura madla je matná jemná perlička.
- Povrch madla je vysoce odolný proti poškození, odolává dobře otiskům prstů a snadno se udržuje.
- V ceně dveří lze vybírat ze dvou základních barev – černá RAL 9005 a bílá RAL 9010.
- Za příplatek 1 lze volit vybrané RAL (vypsáno níže). Výše příplatku je uvedena v základním ceníku SAPELI.
- RAL 1011, RAL 1021, RAL 3012, RAL 4011, RAL 5024, RAL 6021, RAL 7024, RAL 7036, RAL 7048, RAL 8004
- Za příplatek 2 lze volit také z ostatních barev RAL včetně metalických. Výše příplatku je uvedena v základním ceníku SAPELI.

ZERO

Madlo v celé ploše dveří. Jeho délka se mění v závislosti na výšce dveří. Tvořeno párem, kdy každé madlo má jinou délku. Délku madel ovlivňuje systém otevírání. Např. pro bezfalcové dveře je madlo uvnitř zárubně kratší o ostění nadpraží, u posuvnu MINIMA je madlo na jedné straně v celé délce dveří, na druhé pak končí přesně dle rozměru stavebního otvoru atd.

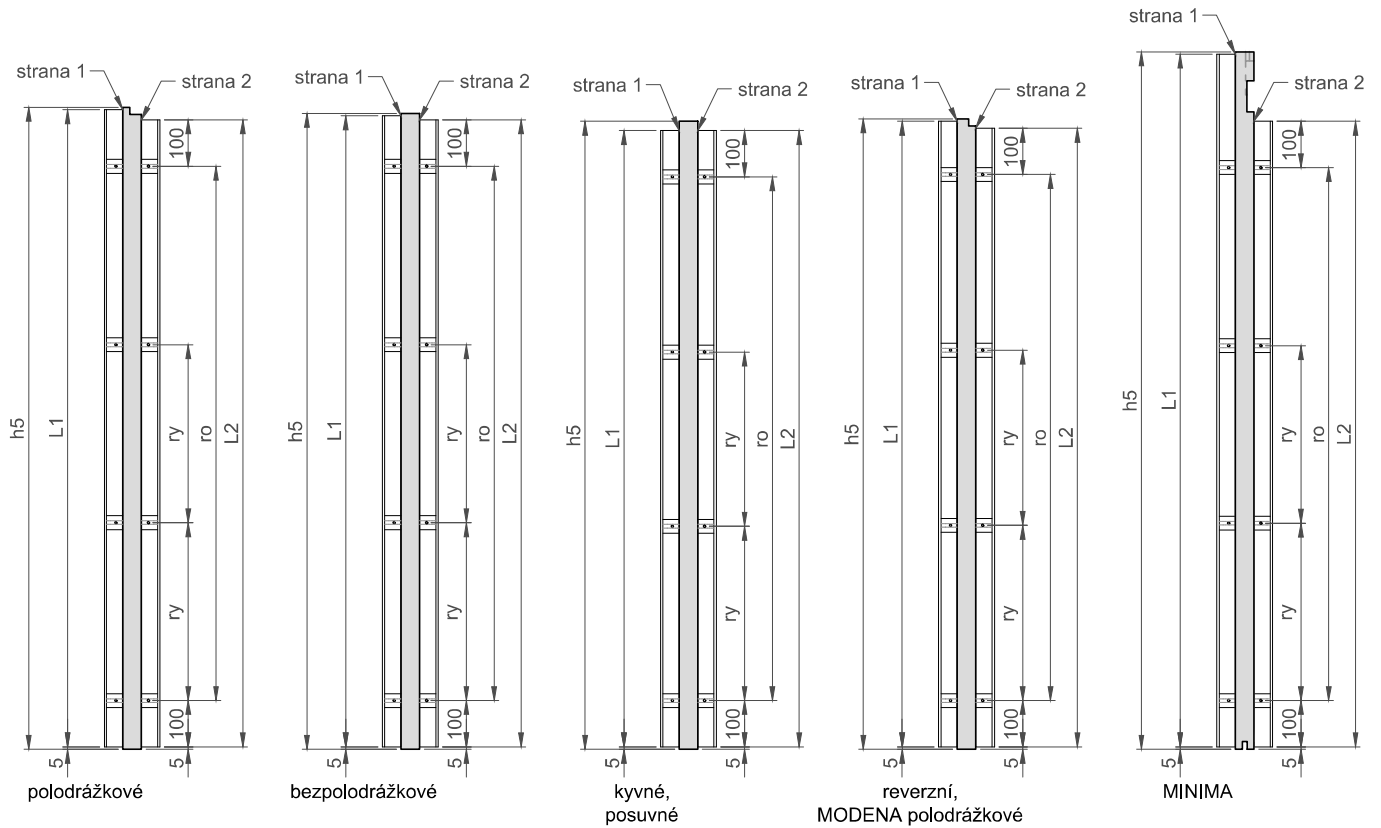

	délka madla	
	L1	L2
typ otevírání (modelová řada)		
polodrážkové	objv + 5	objv - 17
bezpolodrážkové	objv - 8	
MODENA polodrážkové	objv - 10	objv - 22
reverzní	objv - 20	objv - 35
kyvné	objv - 25	
posuvné		
MINIMA	objv + 125	objv - 20
do pouzdra		
SMART BEZ -- 1, 3, 4	objv - 20	
SMART STA -- 1, 3, 4		
SMART HAR -- 1, 3, 4		
SMART OKZ -- 1, 3	objv - 38	
SMART OKZ -- 4	objv - 45	

UNO

Madlo od horní hrany dveří. Jeho délka se stejně jako v případě madla ZERO řídí výškou dveřního křídla. Konstantou je pak vzdálenost od spodní hrany, která je pro všechny výšky 688 mm. Délky modelů v páru se opět řídí systémem otevírání.

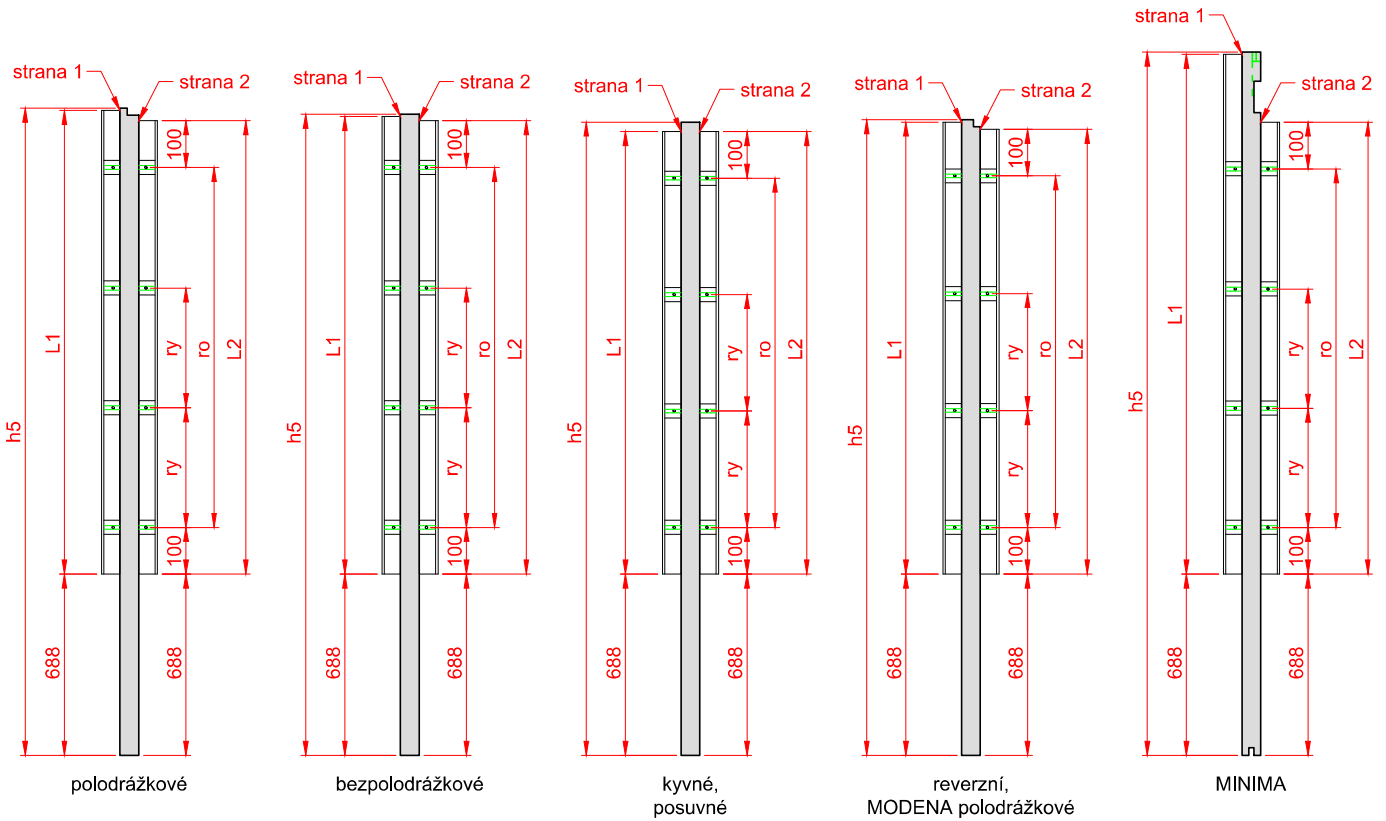

	délka madla	
	L1	L2
typ otevírání (modelová řada)		
polodrážkové	objv - 678	objv - 700
bezpolodrážkové	objv - 691	
MODENA polodrážkové	objv - 693	objv - 705
reverzní	objv - 703	objv - 718
kyvné	objv - 708	
MINIMA	objv + 558	objv - 703
do pouzdra		
posuvné		
SMART BEZ -- 1, 3, 4	objv - 703	
SMART STA -- 1, 3, 4		
SMART HAR -- 1, 3, 4		
SMART OKZ -- 1, 3	objv - 721	
SMART OKZ -- 4	objv - 728	

DUE

Madlo od spodní hrany dveří. Madlo DUE existuje ve dvou délkách – 1400 a 1670 mm. Obě madla jsou v páru stejně dlouhá. Délka 1400 mm se používá pro dveře do rozměru 2400 mm, Delší madlo 1670 mm se používá pro dveře vyšší než 2400 mm.

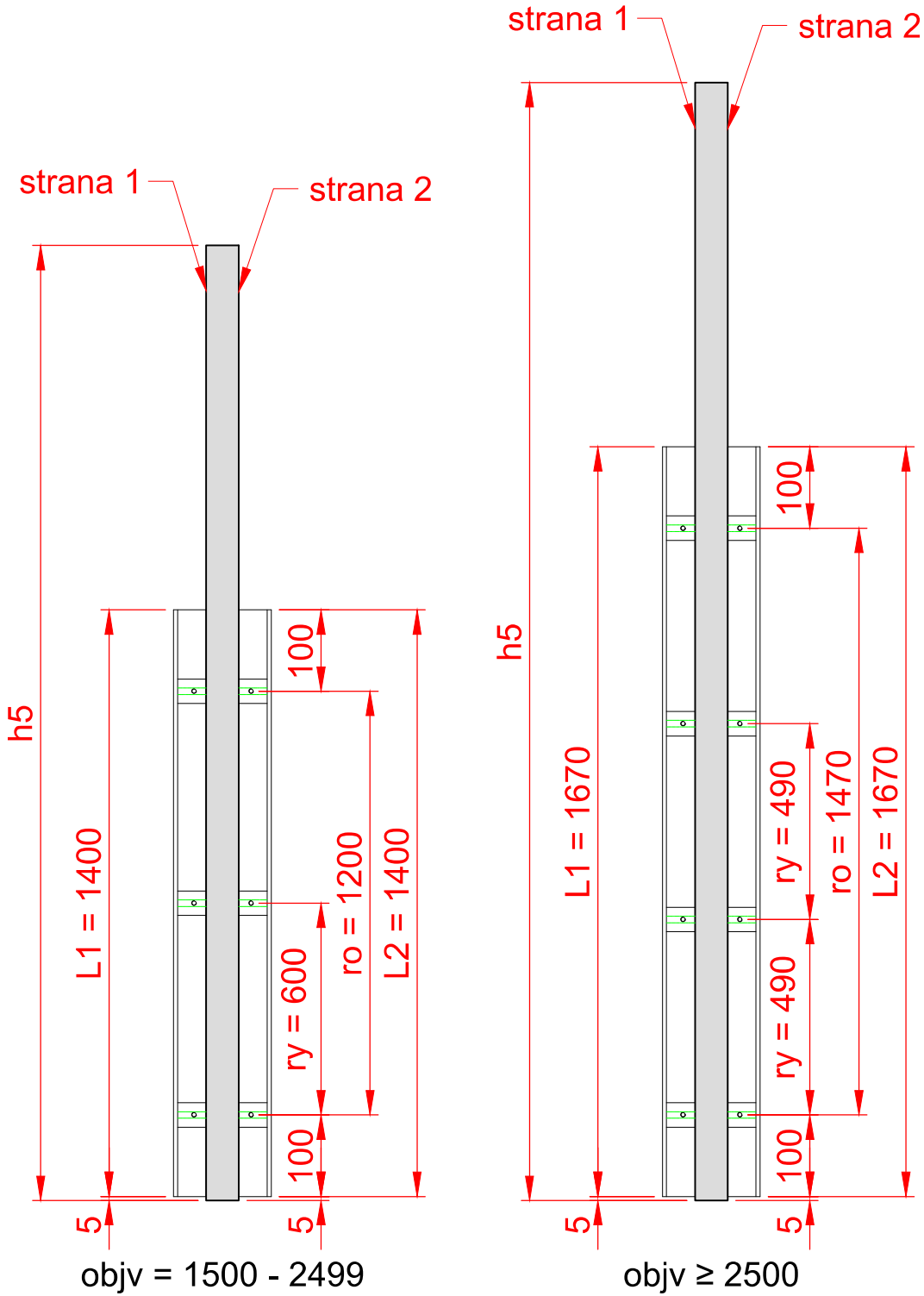

ZÁMEK M.A.G.

Klíčovým prvkem modelové řady APPENA je exkluzivní magnetický zámek SAPELI M.A.G. 2.0, který umožňuje pohodlné a tiché otevírání dveří bez použití kliky.

Celý komplet je tvořen částí pro dveře a částí pro zárubeň, které jsou tvarově odlišené a odkazují svým designem na revoluční mechanický zámek MUTEO.

Zámek je zcela bezúdržbový, neobsahuje žádné mechanické části a nevyžaduje po dobu životnosti jakékoliv zásahy.

POSTUP REGULACE:

- 1) Opatrně sejměte designovou krytku, aby nedošlo k jejímu poškození.
- 2) Pomocí imbusu regulujte postupně sílu přitlaku horním a spodním šroubu.
- 3) Vraťte zpět designovou krytku a vyzkoušejte funkci dveří.

OBSAH BALENÍ:

- M.A.G. 2 dveřní díl
- krytka dveřního dílu
- montážní plech
- M.A.G. 2 zárubňový díl
- krytka zárubňového dílu
- vrut 4x40 T20 - 4 ks
- vrut 4x19 T20 - 3 ks
- šroub M4x16 T20 - 2 ks
- šroub M4x25 T20 - 2ks



Bergamo

MODELÝ

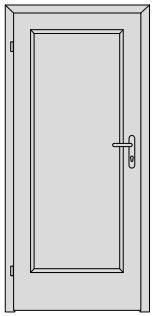

10

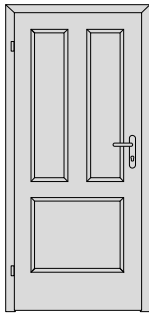

15

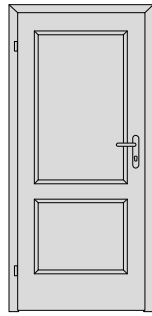

20

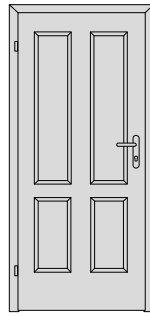

25

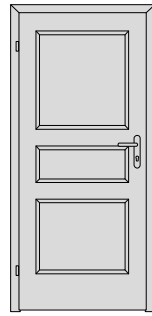

28

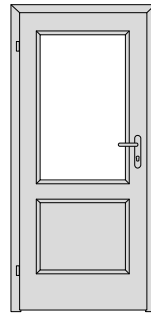

30

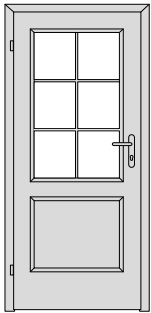

31

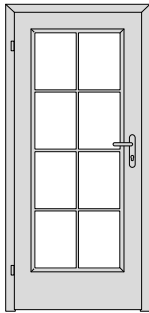

41

POVRCHY VČ. VÝJIMEK

	Dýha Standard	Dýha Komfort	Dýha Premium	Barva Premium	Barva Standard	CPL Standard	CPL Komfort	CPL Premium	HPL	Karton	Nanoverde
10	•	•	•, ③	•	•	•	•	•			
15	•	•	•, ③	•	•	•	•	•			
20	•	•	•, ③	•	•	•	•	•			
25	•	•	•, ③	•	•	•	•	•			
28	•	•	•, ③	•	•	•	•	•			
30	•	•	•, ③	•	•	•	•	•			
31	•	•	•, ③	•	•	•	•	•			
41	•	•	•, ③	•	•	•	•	•			

② = bílá

③ = nelze vyrobit v povrchu dub řezaný

HRANA DVEŘÍ

	Dýha Standard	Dýha Komfort	Dýha Premium	Barva Premium	Barva Standard	CPL Standard	CPL Komfort	CPL Premium	HPL	Karton	Nanoverde
10	①	①	①	AL, 03**	AL, 03	S2, S3, 03, P2	S2, S3, 03	S2, S3, 03			
15	①	①	①	AL, 03**	AL, 03	S2, S3, 03, P2	S2, S3, 03	S2, S3, 03			
20	①	①	①	AL, 03**	AL, 03	S2, S3, 03, P2	S2, S3, 03	S2, S3, 03			
25	①	①	①	AL, 03**	AL, 03	S2, S3, 03, P2	S2, S3, 03	S2, S3, 03			
28	①	①	①	AL, 03**	AL, 03	S2, S3, 03, P2	S2, S3, 03	S2, S3, 03			
30	①	①	①	AL, 03**	AL, 03	S2, S3, 03, P2	S2, S3, 03	S2, S3, 03			
31	①	①	①	AL, 03**	AL, 03	S2, S3, 03, P2	S2, S3, 03	S2, S3, 03			
41	①	①	①	AL, 03**	AL, 03	S2, S3, 03, P2	S2, S3, 03, P2	S2, S3, 03, P2			

① = AL, 03, WOOD, MASIV DUB

** Bezfalcové provedení hrany 03 v barvě Premium je tvořeno zalakovanou hranou WOOD.

MIN. A MAX. OBJEDNACÍ ROZMĚRY (šířka a výška v mm) + SPECIFIKA (zavěsy atd.)

	Dýha Standard	Dýha Komfort	Dýha Premium	Barva Premium	Barva Standard	CPL Standard	CPL Komfort	CPL Premium	HPL	Karton	Nanoverde
10	š 350 (470 pro lištu8) - 1100, v 1000-2720	š 350 (470 pro lištu8) - 1100, v 1000-2720	š 350 (470 pro lištu8) - 1100, v 1000-2720	š 350 (470 pro lištu8)- 1100, v 1000-2450*	š 350 (470 pro lištu8)- 1100, v 1000-2720*	š 350 (470 pro lištu8) - 1100, v 1000-2720	š 350 (470 pro lištu8) - 1100, v 1000-2720	š 350 (470 pro lištu8) - 1100, v 1000-2720			
15	š 550-1100, v 1195-2720	š 550-1100, v 1195-2720	š 550-1100, v 1195-2720	š 550-1100, v 1195-2450*	š 550-1100, v 1195-2720*	š 550-1100, v 1195-2720	š 550-1100, v 1195-2720	š 550-1100, v 1195-2720			
20	š 350 (470 pro lištu8)- 1100, v 1000 (1195 pro L8)-2720	š 350 (470 pro lištu8)- 1100, v 1000 (1195 pro L8)-2720	š 350 (470 pro lištu8)- 1100, v 1000 (1195 pro L8)-2720	š 350 (470 pro lištu8)- 1100, v 1000 (1195 pro L8)-2450*	š 350 (470 pro lištu8)- 1100, v 1000 (1195 pro L8)-2720*	š 350 (470 pro lištu8)- 1100, v 1000 (1195 pro L8)-2720	š 350 (470 pro lištu8)- 1100, v 1000 (1195 pro L8)-2720	š 350 (470 pro lištu8)- 1100, v 1000 (1195 pro L8)-2720			
25	š 550-1100, v 1195-2720	š 550-1100, v 1195-2720	š 550-1100, v 1195-2720	š 550-1100, v 1195-2450*	š 550-1100, v 1195-2720*	š 550-1100, v 1195-2720	š 550-1100, v 1195-2720	š 550-1100, v 1195-2720			
28	š 350 (470 pro lištu8)- 1100, v 1450 (1550 pro L8)-2720	š 350 (470 pro lištu8)- 1100, v 1450 (1550 pro L8)-2720	š 350 (470 pro lištu8)- 1100, v 1450 (1550 pro L8)-2720	š 350 (470 pro lištu8)- 1100, v 1450 (1550 pro L8)-2450*	š 350 (470 pro lištu8)- 1100, v 1450 (1550 pro L8)-2720*	š 350 (470 pro lištu8)- 1100, v 1450 (1550 pro L8)-2720	š 350 (470 pro lištu8)- 1100, v 1450 (1550 pro L8)-2720	š 350 (470 pro lištu8)- 1100, v 1450 (1550 pro L8)-2720			
30	š 350 (470 pro lištu8)- 1100, v 1095 (1195 pro L8)-2720	š 350 (470 pro lištu8)- 1100, v 1095 (1195 pro L8)-2720	š 350 (470 pro lištu8)- 1100, v 1095 (1195 pro L8)-2720	š 350 (470 pro lištu8)- 1100, v 1095 (1195 pro L8)-2450*	š 350 (470 pro lištu8)- 1100, v 1095 (1195 pro L8)-2720*	š 350 (470 pro lištu8)- 1100, v 1095 (1195 pro L8)-2720	š 350 (470 pro lištu8)- 1100, v 1095 (1195 pro L8)-2720	š 350 (470 pro lištu8)- 1100, v 1095 (1195 pro L8)-2720			
31	š 465-1100, v 1095-2720	š 465-1100, v 1095-2720	š 465-1100, v 1095-2720	š 465-1100, v 1095-2450*	š 465-1100, v 1095-2720*	š 465-1100, v 1095-2720	š 465-1100, v 1095-2720	š 465-1100, v 1095-2720			
41	š 465-1100, v 1000-2720	š 465-1100, v 1000-2720	š 465-1100, v 1000-2720	š 465-1100, v 1000-2450*	š 465-1100, v 1000-2720*	š 465-1100, v 1000-2720	š 465-1100, v 1000-2720	š 465-1100, v 1000-2720			

pozn.: tabulka je uvedena v obj.rozměrech dveří s polodrážkou, skutečné vnější rozměry křídla jsou na šířku větší o 50mm a na výšku o 15mm.

* v síle dveří 68 mm maximální rozměr 900/2500, v síle dveří 57 je v bílé standard (BUV) maximální rozměr 900/2500 a v Premium bílá (BRL) maximální rozměr 900/2200

ZASKLÍVACÍ A RÁMEČKOVÉ LIŠTY

	Dýha Standard	Dýha Komfort	Dýha Premium	Barva Premium	Barva Standard	CPL Standard	CPL Komfort	CPL Premium	HPL	Karton	Nanoverde
10	2,3,4,H,8 ①	2,3,4,H,8 ①	2,3,4,H,8 ①	2,3,4,H,8 ①	2,3,4,H,8 ①	L,H ②	L,H ②	H			
15	2,3,4,H,8 ①	2,3,4,H,8 ①	2,3,4,H,8 ①	2,3,4,H,8 ①	2,3,4,H,8 ①	L,H ②	L,H ②	H			
20	2,3,4,H,8 ①	2,3,4,H,8 ①	2,3,4,H,8 ①	2,3,4,H,8 ①	2,3,4,H,8 ①	L,H ②	L,H ②	H			
25	2,3,4,H,8 ①	2,3,4,H,8 ①	2,3,4,H,8 ①	2,3,4,H,8 ①	2,3,4,H,8 ①	L,H ②	L,H ②	H			
28	2,3,4,H,8 ①	2,3,4,H,8 ①	2,3,4,H,8 ①	2,3,4,H,8 ①	2,3,4,H,8 ①	L,H ②	L,H ②	H			
30	2,3,4,H	2,3,4,H	2,3,4,H	2,3,4,H	2,3,4,H	L,H ②	L,H ②	H			
31	2,3,4,H	2,3,4,H	2,3,4,H	2,3,4,H	2,3,4,H	L,H ②	L,H ②	H			
41	2,3,4,H	2,3,4,H	2,3,4,H	2,3,4,H	2,3,4,H	L,H ②	L,H ②	H			

① = (lišta 8 nelze použít pro DPO)

② = (lišta L pouze pro CPL bílá hladká, bílá pór, šedá, šedá U788, černá grafit U961, karátově běžová U115)

ODOLNOSTI

	DPO EI EW 15/30*	Kouřotěsnost	Klíma2	Klíma3	ZVI 27dB	ZVI 32 dB	ZVI 37dB	ZVI 43dB	RC kovové	RC dřevěné	RTG	voděodolnost (CPL, HPL)
10	•	•	•	•	•	•	•	•	•	•		
15	•	•	•	•	•	•	•	•	•	•		
20	•	•	•	•	•	•	•	•	•	•		
25	•	•	•	•	•	•	•	•	•	•		
28	•	•	•	•	•	•	•	•	•	•		
30	•	•			•	•						
31	•	•			•	•						
41	•	•			•	•						

pozn.: dveře tl. 57 mm lze s odolností až EI/EW45

SYSTÉMY OTEVÍRÁNÍ

	otočné s polodířkou	otočné bez polodířky	reverzní	posuvné do stěny 100 mm	posuvné do stěny 130 mm	posuvné na stěnu SMART	posuvné na stěnu MINIMA	posuvné na stěnu PURA	skládací Compack	lamelové skládací	lamelové harmonikové	kyvné	Ergon
10	•	•	•		•	•	•		•	•	•	•	•
15	•	•	•		•	•	•					•	•
20	•	•	•		•	•	•		•	•	•	•	•
25	•	•	•		•	•	•					•	•
28	•	•	•		•	•	•		•	•	•	•	•
30	•	•	•		•	•	•		•	•	•	•	•
31	•	•	•		•	•	•		•	•	•	•	•
41	•	•	•		•	•	•		•	•	•	•	•

SKLÁDACÍ DVEŘE, SKLÁDACÍ NA STĚNU COMPACK

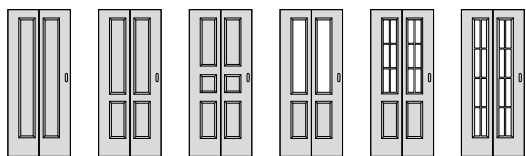

model 10 model 20 model 28 model 30 model 31 model 41

HARMONIKOVÉ DVEŘE

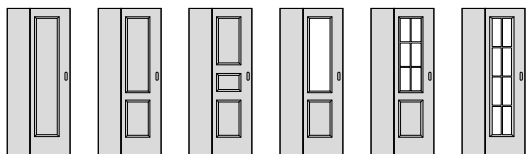

model 10 model 20 model 28 model 30 model 31 model 41

ŠÍŘE VLYSŮ

	zámek	závěs	horní	spodní
10	RP142, 149 pro lištu 8	RP142, 149 pro lištu 8	RP142, 149 pro lištu 8	RP242, 249 pro lištu 8
15	RP142, 149 pro lištu 8	RP142, 149 pro lištu 8	RP142, 149 pro lištu 8	RP242, 249 pro lištu 8
20	RP142, 149 pro lištu 8	RP142, 149 pro lištu 8	RP142, 149 pro lištu 8	RP242, 249 pro lištu 8
25	RP142, 149 pro lištu 8	RP142, 149 pro lištu 8	RP142, 149 pro lištu 8	RP242, 249 pro lištu 8
28	149	149	149	856/RP242, 249 pro lištu 8
30	149	149	149	856/RP242, 249 pro lištu 8
31	149	149	149	856/RP242
41	149	149	149	249

pozn.: b5=šířka-vnější rozměr křídla, h5=výška-vnější rozměr křídla, RP = rozměr od okraje dveří k okraji rámu

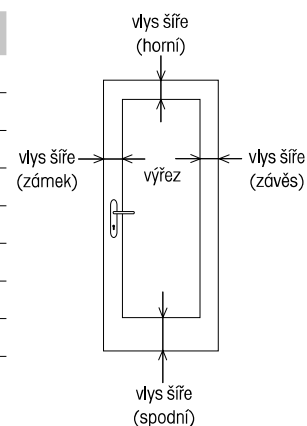

Elegant Praktik

MODELY

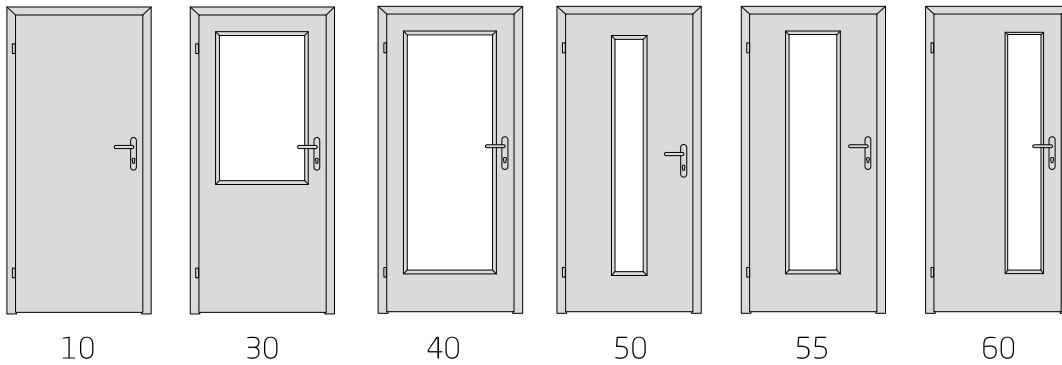

10

30

40

50

55

60

POVRCHY VČ. VÝJIMEK

	Dýha Standard	Dýha Komfort	Dýha Premium	Barva Premium	Barva Standard	CPL Standard	CPL Komfort	CPL Premium	HPL	Karton	Nanoverde
10					•	•	•	•		•	
30					•	•	•	•		•	
40					•	•	•	•		•	
50					•	•	•	•		•	
55					•	•	•	•		•	
60					•	•	•	•		•	

HRANA DVEŘÍ

	Dýha Standard	Dýha Komfort	Dýha Premium	Barva Premium	Barva Standard	CPL Standard	CPL Komfort	CPL Premium	HPL	Karton	Nanoverde
10					03	03	03	03		03	
30					03	03	03	03		03	
40					03	03	03	03		03	
50					03	03	03	03		03	
55					03	03	03	03		03	
60					03	03	03	03		03	

MIN. A MAX. OBJEDNACÍ ROZMĚRY (šířka a výška v mm) + SPECIFIKA (závěsy atd.)

	Dýha Standard	Dýha Komfort	Dýha Premium	Barva Premium	Barva Standard	CPL Standard	CPL Komfort	CPL Premium	HPL	Karton	Nanoverde
10	š 310-1100, v 1000-2100	š 310-1100, v 1000-2100			š 310-1100, v 1000-2100*	š 310-1100, v 1000-2100	š 310-1100, v 1000-2100	š 310-1100, v 1000-2100		š 310-1100, v 1000-2100	
30	š 350-1100, v 1000-2100	š 350-1100, v 1000-2100			š 350-1100, v 1000-2100*	š 350-1100, v 1000-2100	š 350-1100, v 1000-2100	š 350-1100, v 1000-2100		š 350-1100, v 1000-2100	
40	š 350-1100, v 1000-2100	š 350-1100, v 1000-2100			š 350-1100, v 1000-2100*	š 350-1100, v 1000-2100	š 350-1100, v 1000-2100	š 350-1100, v 1000-2100		š 350-1100, v 1000-2100	
50	š 475-1100, v 1000-2100	š 475-1100, v 1000-2100			š 475-1100, v 1000-2100*	š 475-1100, v 1000-2100	š 475-1100, v 1000-2100	š 475-1100, v 1000-2100		š 475-1100, v 1000-2100	
55	š 550-1100, v 1000-2100	š 550-1100, v 1000-2100			š 550-1100, v 1000-2100*	š 550-1100, v 1000-2100	š 550-1100, v 1000-2100	š 550-1100, v 1000-2100		š 550-1100, v 1000-2100	
60	š 425-1100, v 1000-2100	š 425-1100, v 1000-2100			š 425-1100, v 1000-2100*	š 425-1100, v 1000-2100	š 425-1100, v 1000-2100	š 425-1100, v 1000-2100		š 425-1100, v 1000-2100	

pozn.: tabulka je uvedena v obj.rozměrech dveří s polodrážkou, skutečné vnější rozměry křídla jsou na šířku větší o 50mm a na výšku o 15mm.

ZASKLÍVACÍ A RÁMEČKOVÉ LIŠTY

	Dýha Standard	Dýha Komfort	Dýha Premium	Barva Premium	Barva Standard	CPL Standard	CPL Komfort	CPL Premium	HPL	Karton	Nanoverde
10											
30	1	1			1	1	1	1		H	
40	1	1			1	1	1	1		H	
50	1	1			1	1	1	1		H	
55	1	1			1	1	1	1		H	
60	1	1			1	1	1	1		H	

SYSTÉMY OTEVÍRÁNÍ

	otočné s polodrážkou	otočné bez polodrážky	reverzní	posuvné do stěny 100 mm	posuvné do stěny 130 mm	posuvné na stěnu SMART	posuvné na stěnu MINIMA	posuvné na stěnu PURA	skládací Compact	lamelové skládací	lamelové harmonikové	kyvné	Ergon
10	•	•		•	•	•							
30	•	•			•	•							
40	•	•			•	•							
50	•	•			•	•							
55	•	•			•	•							
60	•	•			•	•							

ŠÍŘE VLYSŮ

	zámek	závěs	horní	spodní
10				
30	149	149	149	856
40	149	149	149	249
50	(b5-225):2	(b5-225):2	149	249
55	249	249	149	249
60	149	b5-324	149	249

pozn.: b5=šířka-vnější rozměr křídla, h5=výška-vnější rozměr křídla, RP = rozměr od okraje dveří k okraji rámu

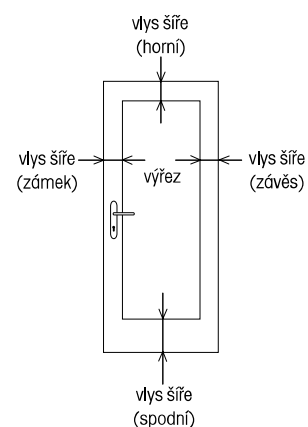

Elegant Komfort

MODELY

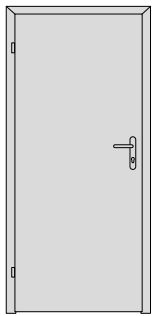

10

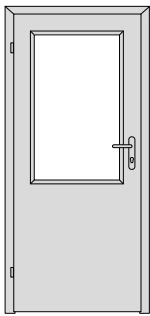

30

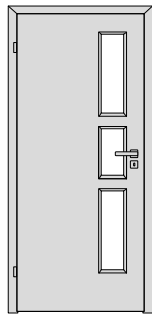

33

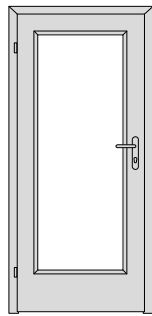

40

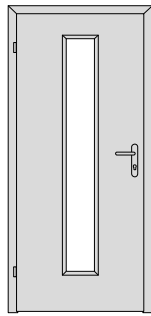

50

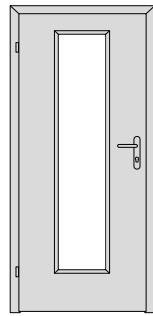

55

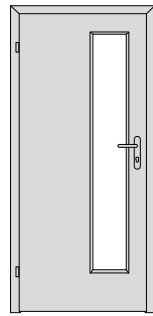

60

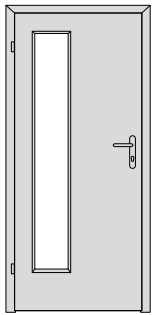

65

POVRCHY VČ. VÝJIMEK

	Dýha Standard	Dýha Komfort	Dýha Premium	Barva Premium	Barva Standard	CPL Standard	CPL Komfort	CPL Premium	HPL	Karton	Nanoverde
10	•	•	•	•	•	•	•	•	•	•	•
30	•	•	•	•	•	•	•	•	•	•	•
33	•	•	•	•	•	•	•	•	•	•	•
40	•	•	•	•	•	•	•	•	•	•	•
50	•	•	•	•	•	•	•	•	•	•	•
55	•	•	•	•	•	•	•	•	•	•	•
60	•	•	•	•	•	•	•	•	•	•	•
65	•	•	•	•	•	•	•	•	•	•	•

HRANA DVEŘÍ

	Dýha Standard	Dýha Komfort	Dýha Premium	Barva Premium	Barva Standard	CPL Standard	CPL Komfort	CPL Premium	HPL	Karton	Nanoverde
10	AL, O3, WOOD, MASIV DUB	AL, O3, WOOD, MASIV DUB	AL, O3, WOOD, MASIV DUB	AL, O3**	AL, O3	AL, O3, S2, S3, P2	AL, O3, S2, S3, P2	AL, O3, S2, S3, P2	AL, O3, MASIV DUB	AL, O3, S2, S3	AL, O3 (dýha), WOOD
30	AL, O3, WOOD, MASIV DUB	AL, O3, WOOD, MASIV DUB	AL, O3, WOOD, MASIV DUB	AL, O3**	AL, O3	AL, O3, S2, S3, P2	AL, O3, S2, S3, P2	AL, O3, S2, S3, P2	AL, O3, MASIV DUB	AL, O3, S2, S3	AL, O3 (dýha), WOOD
33	AL, O3, WOOD, MASIV DUB	AL, O3, WOOD, MASIV DUB	AL, O3, WOOD, MASIV DUB	AL, O3**	AL, O3	AL, O3, S2, S3, P2	AL, O3, S2, S3, P2	AL, O3, S2, S3, P2	AL, O3, MASIV DUB	AL, O3, S2, S3	AL, O3 (dýha), WOOD
40	AL, O3, WOOD, MASIV DUB	AL, O3, WOOD, MASIV DUB	AL, O3, WOOD, MASIV DUB	AL, O3**	AL, O3	AL, O3, S2, S3, P2	AL, O3, S2, S3, P2	AL, O3, S2, S3, P2	AL, O3, MASIV DUB	AL, O3, S2, S3	AL, O3 (dýha), WOOD
50	AL, O3, WOOD, MASIV DUB	AL, O3, WOOD, MASIV DUB	AL, O3, WOOD, MASIV DUB	AL, O3**	AL, O3	AL, O3, S2, S3, P2	AL, O3, S2, S3, P2	AL, O3, S2, S3, P2	AL, O3, MASIV DUB	AL, O3, S2, S3	AL, O3 (dýha), WOOD
55	AL, O3, WOOD, MASIV DUB	AL, O3, WOOD, MASIV DUB	AL, O3, WOOD, MASIV DUB	AL, O3**	AL, O3	AL, O3, S2, S3, P2	AL, O3, S2, S3, P2	AL, O3, S2, S3, P2	AL, O3, MASIV DUB	AL, O3, S2, S3	AL, O3 (dýha), WOOD
60	AL, O3, WOOD, MASIV DUB	AL, O3, WOOD, MASIV DUB	AL, O3, WOOD, MASIV DUB	AL, O3**	AL, O3	AL, O3, S2, S3, P2	AL, O3, S2, S3, P2	AL, O3, S2, S3, P2	AL, O3, MASIV DUB	AL, O3, S2, S3	AL, O3 (dýha), WOOD
65	AL, O3, WOOD, MASIV DUB	AL, O3, WOOD, MASIV DUB	AL, O3, WOOD, MASIV DUB	AL, O3**	AL, O3	AL, O3, S2, S3, P2	AL, O3, S2, S3, P2	AL, O3, S2, S3, P2	AL, O3, MASIV DUB	AL, O3, S2, S3	AL, O3 (dýha), WOOD

** Bezfalcové provedení hrany O3 v barvě Premium je tvořeno zalakovanou hranou WOOD.

MIN. A MAX. OBJEDNACÍ ROZMĚRY (šířka a výška v mm) + SPECIFIKA (zavěsy atd.)

	Dýha Standard	Dýha Komfort	Dýha Premium	Barva Premium	Barva Standard	CPL Standard	CPL Komfort	CPL Premium	HPL	Karton	Nanoverde
10*	š 315-1200, v 1000-2720	š 315-1200, v 1000-2720	š 315-1200, v 1000-2720	š 315-1200, v 1000-2450*	š 315-1200, v 1000-2720*	š 315-1200, v 1000-2720	š 315-1200, v 1000-2720	š 315-1200, v 1000-2720	š 315-1200, v 1000-2720	š 315-1100, v 1000-2450	š 315-1100, v 1000-2395
30*	š 350-1200, v 1095-2720	š 350-1200, v 1095-2720	š 350-1200, v 1095-2720	š 350-1200, v 1095-2450*	š 350-1200, v 1095-2720*	š 350-1200, v 1095-2720	š 350-1200, v 1095-2720	š 350-1200, v 1095-2720	š 350-1200, v 1095-2720	š 350-1100, v 1095-2450	š 315-1100, v 1000-2395
33*	š 425-1200, v 1065-2720	š 425-1200, v 1065-2720	š 425-1200, v 1065-2720	š 425-1200, v 1065-2450*	š 425-1200, v 1065-2720*	š 425-1200, v 1065-2720	š 425-1200, v 1065-2720	š 425-1200, v 1065-2720	š 425-1200, v 1065-2720		š 315-1100, v 1000-2395
40*	š 350-1200, v 1000-2720	š 350-1200, v 1000-2720	š 350-1200, v 1000-2720	š 350-1200, v 1000-2450*	š 350-1200, v 1000-2720*	š 350-1200, v 1000-2720	š 350-1200, v 1000-2720	š 350-1200, v 1000-2720	š 350-1200, v 1000-2720	š 350-1100, v 1000-2450	š 315-1100, v 1000-2395
50*	š 475-1200, v 1000-2720	š 475-1200, v 1000-2720	š 475-1200, v 1000-2720	š 475-1200, v 1000-2450*	š 475-1200, v 1000-2720*	š 475-1200, v 1000-2720	š 475-1200, v 1000-2720	š 475-1200, v 1000-2720	š 475-1200, v 1000-2720	š 475-1100, v 1000-2450	š 315-1100, v 1000-2395
55*	š 550-1200, v 1000-2720	š 550-1200, v 1000-2720	š 550-1200, v 1000-2720	š 550-1200, v 1000-2450*	š 550-1200, v 1000-2720*	š 550-1200, v 1000-2720	š 550-1200, v 1000-2720	š 550-1200, v 1000-2720	š 550-1200, v 1000-2720	š 550-1100, v 1000-2450	š 315-1100, v 1000-2395
60*	š 425-1200, v 1000-2720	š 425-1200, v 1000-2720	š 425-1200, v 1000-2720	š 425-1200, v 1000-2450*	š 425-1200, v 1000-2720*	š 425-1200, v 1000-2720	š 425-1200, v 1000-2720	š 425-1200, v 1000-2720	š 425-1200, v 1000-2720	š 425-1100, v 1000-2450	š 315-1100, v 1000-2395
65*	š 425-1200, v 1000-2720	š 425-1200, v 1000-2720	š 425-1200, v 1000-2720	š 425-1200, v 1000-2450*	š 425-1200, v 1000-2720*	š 425-1200, v 1000-2720	š 425-1200, v 1000-2720	š 425-1200, v 1000-2720	š 425-1200, v 1000-2720	š 425-1100, v 1000-2450	š 315-1100, v 1000-2395

pozn.: tabulka je uvedena v obj.rozměrech dveří s polodrážkou, skutečné vnější rozměry křídla jsou na šířku větší o 50mm a na výšku o 15mm.

* v síle dveří 68 mm maximální rozměr 900/2500, v síle dveří 57 je v bílé standard (BUV) maximální rozměr 900/2500 a v Premium bílá (BRL) maximální rozměr 900/2200

ZASKLÍVACÍ A RÁMEČKOVÉ LIŠTY

	Dýha Standard	Dýha Komfort	Dýha Premium	Barva Premium	Barva Standard	CPL Standard	CPL Komfort	CPL Premium	HPL	Karton	
10											
30	3,4,H,M	3,4,H,M	3,4,H,M	2,3,4,H,M	1,H	1,H	1,H	1,H	①	H	H (dýha)
33	3,4,H,M	3,4,H,M	3,4,H,M	2,3,4,H,M	1,H	1,H	1,H	1,H	①		H (dýha)
40	3,4,H,M	3,4,H,M	3,4,H,M	2,3,4,H,M	1,H	1,H	1,H	1,H	①	H	H (dýha)
50	3,4,H,M	3,4,H,M	3,4,H,M	2,3,4,H,M	1,H	1,H	1,H	1,H	①	H	H (dýha)
55	3,4,H,M	3,4,H,M	3,4,H,M	2,3,4,H,M	1,H	1,H	1,H	1,H	①	H	H (dýha)
60	3,4,H,M	3,4,H,M	3,4,H,M	2,3,4,H,M	1,H	1,H	1,H	1,H	①	H	H (dýha)
65	3,4,H,M	3,4,H,M	3,4,H,M	2,3,4,H,M	1,H	1,H	1,H	1,H	①	H	H (dýha)

① = 3,4,H,R Lišty nejsou ve shodném povrchu s dveřmi

ODOLNOSTI

	DPO EI EW 15/30*	Kouřotěsnost	Klima2	Klima3	ZVI 27dB	ZVI 32 dB	ZVI 37dB	ZVI 43dB	RC kovové	RC dřevěné	RTG	voděodolnost (CPL, HPL)
10	•	•	•	•	•	•	•	•	•	•	•	•
30	•	•			•	•						•
33	•	•			•	•						•
40	•	•			•	•						•
50	•	•			•	•						•
55	•	•			•	•						•
60	•	•			•	•						•
65	•	•			•	•						•

pozn.: dveře tl. 57 mm lze s odolností až EI/EW45

SYSTÉMY OTEVÍRÁNÍ

	otočné s polodrážkou	otočné bez polodrážky	reverzní	posuvné mezi stěny 100mm	posuvné mezi stěny 130mm	posuvné na stěnu SMART	posuvné na stěnu MINIMA	posuvné na stěnu PURA	skládací Compact	lamelové skládací	lamelové harmonikové	kyvné	Ergon
10	•	•	•	•	•	•	•	•	•	•	•	•	•
30	•	•	•		•	•			•	•	•	•	•
33	•	•	•		•	•			•	•	•	•	•
40	•	•	•		•	•			•	•	•	•	•
50	•	•	•		•	•			•	•	•	•	•
55	•	•	•		•	•						•	•
60	•	•	•		•	•			•	•	•	•	•
65	•	•	•		•	•			•	•	•	•	•

SKLÁDACÍ DVEŘE, SKLÁDACÍ NA STĚNU COMPACT

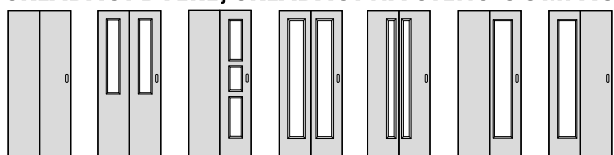

model 10 model 30 model 33 model 40 model 50 model 60 model 65

HARMONIKOVÉ

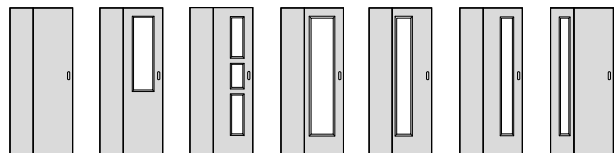

model 10 model 30 model 33 model 40 model 50 model 60 model 65

ŠÍŘE VLYSŮ

	zámek	závěs	horní	spodní
10	-	-	-	-
30	149	149	149	856
33	149	b5-324	149	249
40	149	149	149	249
50	(b5-225):2	(b5-225):2	149	249
55	249	249	149	249
60	149	b5-324	149	249
65	b5-324	149	149	249

pozn.: b5=šířka-vnější rozměr křídla, h5=výška-vnější rozměr křídla, RP = rozměr od okraje dveří k okraji rámu

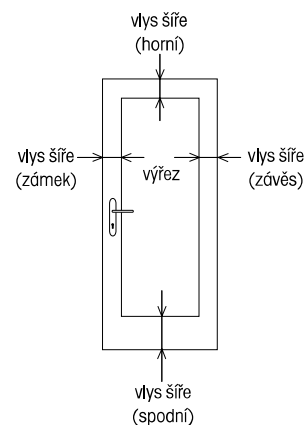

Harmonie

MODELÝ

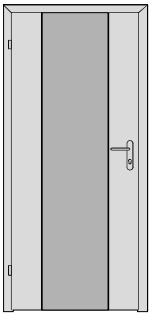

10

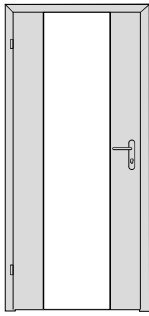

40

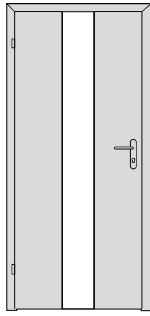

80

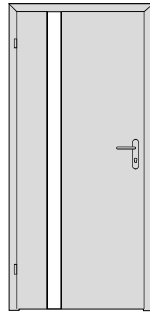

81

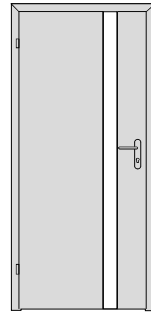

83

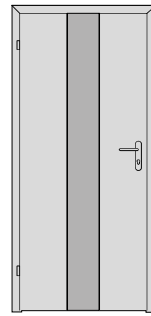

90

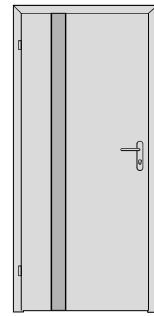

91

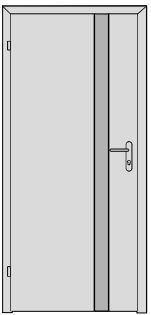

93

POVRCHY VČ. VÝJIMEK

	Dýha Standard	Dýha Komfort	Dýha Premium	Barva Premium	Barva Standard	CPL Standard	CPL Komfort	CPL Premium	HPL	Karton	Nanoverde
10	•, pouze svisle	•, pouze svisle	•, pouze svisle	•	•	•, nelze vyrobit v povrchu CPL bílá hladká	•	•			
40	•, pouze svisle	•, pouze svisle	•, pouze svisle	•	•	•, nelze vyrobit v povrchu CPL bílá hladká	•	•			
80	•, pouze svisle	•, pouze svisle	•, pouze svisle	•	•	•, nelze vyrobit v povrchu CPL bílá hladká	•	•			
81	•, pouze svisle	•, pouze svisle	•, pouze svisle	•	•	•, nelze vyrobit v povrchu CPL bílá hladká	•	•			
83	•, pouze svisle	•, pouze svisle	•, pouze svisle	•	•	•, nelze vyrobit v povrchu CPL bílá hladká	•	•			
90	•, pouze svisle	•, pouze svisle	•, pouze svisle	•	•	•, nelze vyrobit v povrchu CPL bílá hladká	•	•			
91	•, pouze svisle	•, pouze svisle	•, pouze svisle	•	•	•, nelze vyrobit v povrchu CPL bílá hladká	•	•			
93	•, pouze svisle	•, pouze svisle	•, pouze svisle	•	•	•, nelze vyrobit v povrchu CPL bílá hladká	•	•			

HRANA DVEŘÍ

	Dýha Standard	Dýha Komfort	Dýha Premium	Barva Premium	Barva Standard	CPL Standard	CPL Komfort	CPL Premium	HPL	Karton	Nanoverde
10	03, WOOD	03, WOOD	03, WOOD	03**	03	03	03	03			
40	03, WOOD	03, WOOD	03, WOOD	03**	03	03	03	03			
80	03, WOOD	03, WOOD	03, WOOD	03**	03	03	03	03			
81	03, WOOD	03, WOOD	03, WOOD	03**	03	03	03	03			
83	03, WOOD	03, WOOD	03, WOOD	03**	03	03	03	03			
90	03, WOOD	03, WOOD	03, WOOD	03**	03	03	03	03			
91	03, WOOD	03, WOOD	03, WOOD	03**	03	03	03	03			
93	03, WOOD	03, WOOD	03, WOOD	03**	03	03	03	03			

* v případě použití hrany WOOD je olepena vnější i vnitřní strana vlyců (hrana je tedy i u skla/výplně)

** Bezfalcové provedení hrany 03 v barvě Premium je tvořeno zalakovanou hranou WOOD.

MIN. A MAX. OBJEDNACÍ ROZMĚRY (šířka a výška v mm) + SPECIFIKA (zavěsy atd.)

	Dýha Standard	Dýha Komfort	Dýha Premium	Barva Premium	Barva Standard	CPL Standard	CPL Komfort	CPL Premium	HPL	Karton	Nanoverde
10	š 500-900, v 1000-2350	š 500-900, v 1000-2350	š 500-900, v 1000-2350	š 500-900, v 1000-2350*	š 500-900, v 1000-2350*	š 500-900, v 1000-2350	š 500-900, v 1000-2350	š 500-900, v 1000-2350			
40	š 500-900, v 1000-2350	š 500-900, v 1000-2350	š 500-900, v 1000-2350	š 500-900, v 1000-2350*	š 500-900, v 1000-2350*	š 500-900, v 1000-2350	š 500-900, v 1000-2350	š 500-900, v 1000-2350			
80	š 500-900, v 1000-2350	š 500-900, v 1000-2350	š 500-900, v 1000-2350	š 500-900, v 1000-2350*	š 500-900, v 1000-2350*	š 500-900, v 1000-2350	š 500-900, v 1000-2350	š 500-900, v 1000-2350			
81	š 500-900, v 1000-2350	š 500-900, v 1000-2350	š 500-900, v 1000-2350	š 500-900, v 1000-2350*	š 500-900, v 1000-2350*	š 500-900, v 1000-2350	š 500-900, v 1000-2350	š 500-900, v 1000-2350			
83	š 500-900, v 1000-2350	š 500-900, v 1000-2350	š 500-900, v 1000-2350	š 500-900, v 1000-2350*	š 500-900, v 1000-2350*	š 500-900, v 1000-2350	š 500-900, v 1000-2350	š 500-900, v 1000-2350			
90	š 500-900, v 1000-2350	š 500-900, v 1000-2350	š 500-900, v 1000-2350	š 500-900, v 1000-2350*	š 500-900, v 1000-2350*	š 500-900, v 1000-2350	š 500-900, v 1000-2350	š 500-900, v 1000-2350			
91	š 500-900, v 1000-2350	š 500-900, v 1000-2350	š 500-900, v 1000-2350	š 500-900, v 1000-2350*	š 500-900, v 1000-2350*	š 500-900, v 1000-2350	š 500-900, v 1000-2350	š 500-900, v 1000-2350			
93	š 500-900, v 1000-2350	š 500-900, v 1000-2350	š 500-900, v 1000-2350	š 500-900, v 1000-2350*	š 500-900, v 1000-2350*	š 500-900, v 1000-2350	š 500-900, v 1000-2350	š 500-900, v 1000-2350			

pozn.: tabulka je uvedena v obj.rozměrech dveří s polodrážkou, skutečné vnější rozměry křídla jsou na šířku větší o 50mm a na výšku o 15mm.

* v síle dveří 68 mm maximální rozměr 900/2500, v síle dveří 57 je v bílé standard (BUV) maximální rozměr 900/2500 a v Premium bílá (BRL) maximální rozměr 900/2200

SYSTÉMY OTEVÍRÁNÍ

	otočné s polodrážkou	otočné bez polodrážky	reverzní	posuvné do stěny 100 mm	posuvné do stěny 130 mm	posuvné na stěnu SMART	posuvné na stěnu MINIMA	posuvné na stěnu PURA	skládací Compact	lamelové skládací	lamelové harmonikové	kyvné	Ergon
10	•	•	•	•	•	•							
40	•	•	•	•	•	•							
80	•	•	•	•	•	•							
81	•	•	•	•	•	•							
83	•	•	•	•	•	•							
90	•	•	•	•	•	•							
91	•	•	•	•	•	•							
93	•	•	•	•	•	•							

ŠÍŘE VLYSŮ

	zámek	závěs	horní	spodní
10	200	200		
40	200	200		
80	(b5-220):2	(b5-220):2		
81	b5-300	200		
83	200	b5-300		
90	(b5-220):2	(b5-220):2		
91	b5-300	200		
93	200	b5-300		

pozn.: b5=šířka-vnější rozměr křídla, h5=výška-vnější rozměr křídla, RP = rozměr od okraje dveří k okraji rámu

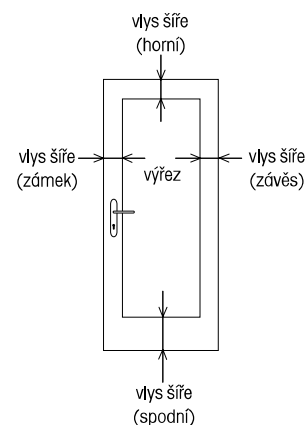

MODELY DVOUKŘÍDLÉ (VŠE MIMO PARALEL)



model 81

model 83

model 91

model 93

Kubika

MODELY

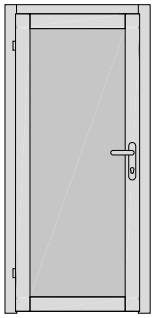

10

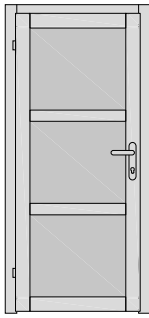

13

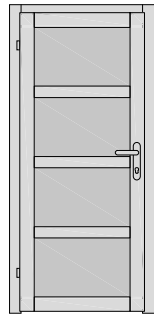

14

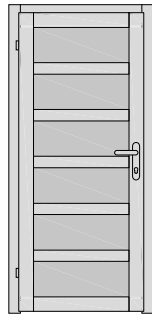

16

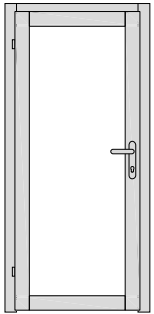

40

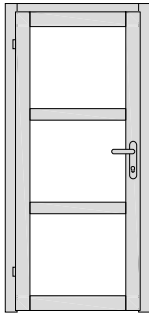

43

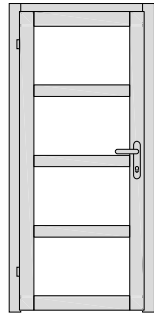

44

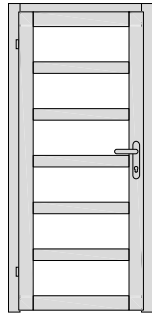

46

POVRCHY VČ. VÝJIMEK

	Dýha Standard	Dýha Komfort	Dýha Premium	Barva Premium	Barva Standard	CPL Standard	CPL Komfort	CPL Premium	HPL	Karton	Nanoverde
10	•	•	•	•*							
13	•	•	•	•*							
14	•	•	•	•*							
16	•	•	•	•*							
40	•	•	•	•*							
43	•	•	•	•*							
44	•	•	•	•*							
46	•	•	•	•*							

* Podklad pro barvu Premium je přírodní buková dýha. Pod barvou může být viditelný jemný dřevní pór. Pouze vybrané odstíny bílé, černé, šedé, bílá 17, RAL 9001, 9003, 9010, 9016, 7001, 7004, 7016, 7021, 7024, 7036, 7037, 7040, 7042, 7046, 9004, 9005, 9011, 9017, 8022

HRANA DVEŘÍ

	Dýha Standard	Dýha Komfort	Dýha Premium	Barva Premium	Barva Standard	CPL Standard	CPL Komfort	CPL Premium	HPL	Karton	Nanoverde
10	03, WOOD	03, WOOD	03, WOOD	03**							
13	03, WOOD	03, WOOD	03, WOOD	03**							
14	03, WOOD	03, WOOD	03, WOOD	03**							
16	03, WOOD	03, WOOD	03, WOOD	03**							
40	03, WOOD	03, WOOD	03, WOOD	03**							
43	03, WOOD	03, WOOD	03, WOOD	03**							
44	03, WOOD	03, WOOD	03, WOOD	03**							
46	03, WOOD	03, WOOD	03, WOOD	03**							

** Bezfalcové provedení hrany 03 v barvě Premium je tvořeno zalakovanou hranou WOOD.

MIN. A MAX. OBJEDNACÍ ROZMĚRY (šířka a výška v mm) + SPECIFIKA (zavěsy atd.)

	Dýha Standard	Dýha Komfort	Dýha Premium	Barva Premium	Barva Standard	CPL Standard	CPL Komfort	CPL Premium	HPL	Karton	Nanoverde
10	§ 532-900, v 1000-2200	§ 532-900, v 1000-2200	§ 532-900, v 1000-2200	§ 532-900, v 1000-2200							
13	§ 532-900, v 1000-2200	§ 532-900, v 1000-2200	§ 532-900, v 1000-2200	§ 532-900, v 1000-2200							
14	§ 532-900, v 1000-2200	§ 532-900, v 1000-2200	§ 532-900, v 1000-2200	§ 532-900, v 1000-2200							
16	§ 532-900, v 1140-2450	§ 532-900, v 1140-2451	§ 532-900, v 1140-2452	§ 532-900, v 1140-2450							
40	§ 532-900, v 1000-2200	§ 532-900, v 1000-2200	§ 532-900, v 1000-2200	§ 532-900, v 1000-2200							
43	§ 532-900, v 1000-2200	§ 532-900, v 1000-2200	§ 532-900, v 1000-2200	§ 532-900, v 1000-2200							
44	§ 532-900, v 1000-2200	§ 532-900, v 1000-2200	§ 532-900, v 1000-2200	§ 532-900, v 1000-2200							
46	§ 532-900, v 1140-2450	§ 532-900, v 1140-2451	§ 532-900, v 1140-2452	§ 532-900, v 1140-2450							

pozn.: tabulka je uvedena v obj.rozměrech dveří s polodrážkou, skutečné vnější rozměry křídla jsou na šířku větší o 50mm a na výšku o 15mm.

SYSTÉMY OTEVÍRÁNÍ

	otočné s polodířkou	otočné bez polodířky	reverzní	posuvné do stěny 100 mm	posuvné do stěny 130 mm	posuvné na stěnu SMART	posuvné na stěnu MINIMA	posuvné na stěnu PURA	skládací Compact	lamelové skládací	lamelové harmonikové	kyvné	Ergon
10	•	•	•	•	•	•							
13	•	•	•	•	•	•							
14	•	•	•	•	•	•							
16	•	•	•	•	•	•							
40	•	•	•	•	•	•							
43	•	•	•	•	•	•							
44	•	•	•	•	•	•							
46	•	•	•	•	•	•							

ŠÍŘE VLYSŮ

	zámek	závěs	horní	spodní
10	111	111	111	111
13	111	111	111	111
14	111	111	111	111
16	111	111	111	111
40	111	111	111	111
43	111	111	111	111
44	111	111	111	111
46	111	111	111	111

pozn.: b5=šířka-vnější rozměr křídla, h5=výška-vnější rozměr křídla, RP = rozměr od okraje dveří k okraji rámu

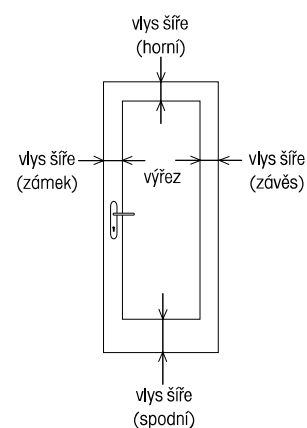

Kubika Industrial

MODELY



101

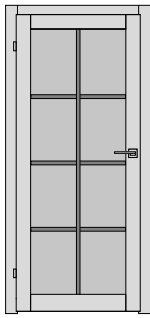

102

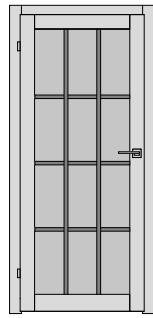

103

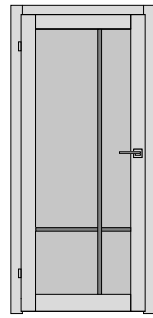

104

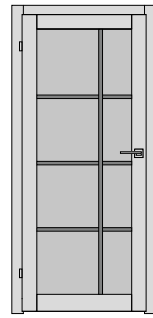

105

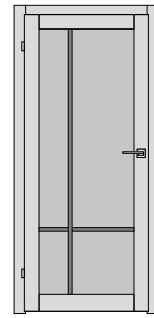

106

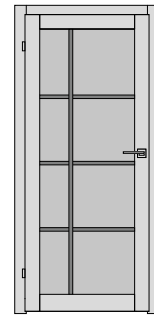

107

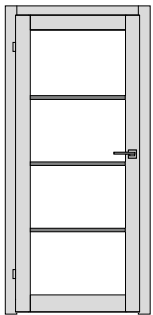

401

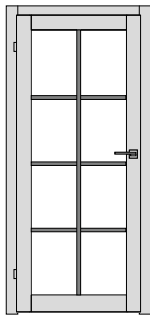

402

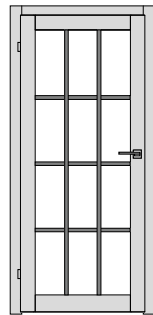

403

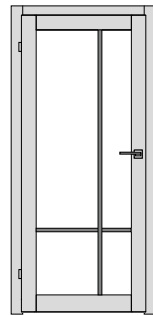

404

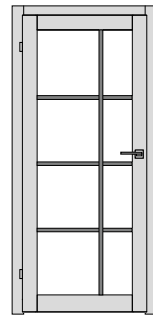

405

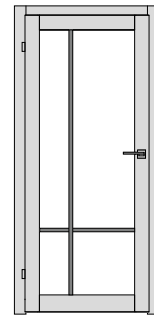

406

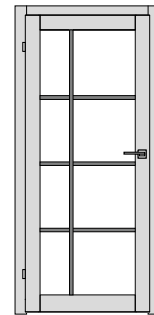

407

POVRCHY VČ. VÝJIMEK

	Dýha Standard	Dýha Komfort	Dýha Premium	Barva Premium	Barva Standard	CPL Standard	CPL Komfort	CPL Premium	HPL	Karton	Nanoverde
101	•	•	•	•*							
102	•	•	•	•*							
103	•	•	•	•*							
104	•	•	•	•*							
105	•	•	•	•*							
106	•	•	•	•*							
107	•	•	•	•*							
401	•	•	•	•*							
402	•	•	•	•*							
403	•	•	•	•*							
404	•	•	•	•*							
405	•	•	•	•*							
406	•	•	•	•*							
407	•	•	•	•*							

* pouze vybrané odstíny bílé, černé, šedé, bílá 17, RAL 9001, 9003, 9010, 9016, 7001, 7004, 7016, 7021, 7024, 7036, 7037, 7040, 7042, 7046, 9004, 9005, 9011, 9017, 8022

HRANA DVEŘÍ

	Dýha Standard	Dýha Komfort	Dýha Premium	Barva Premium	Barva Standard	CPL Standard	CPL Komfort	CPL Premium	HPL	Karton	Nanoverde
101	03, WOOD	03, WOOD	03, WOOD	03**							
102	03, WOOD	03, WOOD	03, WOOD	03**							
103	03, WOOD	03, WOOD	03, WOOD	03**							
104	03, WOOD	03, WOOD	03, WOOD	03**							
105	03, WOOD	03, WOOD	03, WOOD	03**							
106	03, WOOD	03, WOOD	03, WOOD	03**							
107	03, WOOD	03, WOOD	03, WOOD	03**							
401	03, WOOD	03, WOOD	03, WOOD	03**							
402	03, WOOD	03, WOOD	03, WOOD	03**							
403	03, WOOD	03, WOOD	03, WOOD	03**							
404	03, WOOD	03, WOOD	03, WOOD	03**							
405	03, WOOD	03, WOOD	03, WOOD	03**							
406	03, WOOD	03, WOOD	03, WOOD	03**							
407	03, WOOD	03, WOOD	03, WOOD	03**							

** Bezfalcové provedení hrany 03 v barvě Premium je tvořeno zalakovanou hranou WOOD.

MIN. A MAX. OBJEDNACÍ ROZMĚRY (šířka a výška v mm) + SPECIFIKA (zavěsy atd.)

	Dýha Standard	Dýha Komfort	Dýha Premium	Barva Premium	Barva Standard	CPL Standard	CPL Komfort	CPL Premium	HPL	Karton	Vysoký lesk/mat
101	§ 532-900, v 1000-2200	§ 532-900, v 1000-2200	§ 532-900, v 1000-2200	§ 532-900, v 1000-2200							
102	§ 532-900, v 1000-2200	§ 532-900, v 1000-2200	§ 532-900, v 1000-2200	§ 532-900, v 1000-2200							
103	§ 532-900, v 1000-2200	§ 532-900, v 1000-2200	§ 532-900, v 1000-2200	§ 532-900, v 1000-2200							
104	§ 532-900, v 1000-2200	§ 532-900, v 1000-2200	§ 532-900, v 1000-2200	§ 532-900, v 1000-2200							
105	§ 532-900, v 1000-2200	§ 532-900, v 1000-2200	§ 532-900, v 1000-2200	§ 532-900, v 1000-2200							
106	§ 532-900, v 1000-2200	§ 532-900, v 1000-2200	§ 532-900, v 1000-2200	§ 532-900, v 1000-2200							
107	§ 532-900, v 1000-2200	§ 532-900, v 1000-2200	§ 532-900, v 1000-2200	§ 532-900, v 1000-2200							
401	§ 532-900, v 1000-2200	§ 532-900, v 1000-2200	§ 532-900, v 1000-2200	§ 532-900, v 1000-2200							
402	§ 532-900, v 1000-2200	§ 532-900, v 1000-2200	§ 532-900, v 1000-2200	§ 532-900, v 1000-2200							
403	§ 532-900, v 1000-2200	§ 532-900, v 1000-2200	§ 532-900, v 1000-2200	§ 532-900, v 1000-2200							
404	§ 532-900, v 1000-2200	§ 532-900, v 1000-2200	§ 532-900, v 1000-2200	§ 532-900, v 1000-2200							
405	§ 532-900, v 1000-2200	§ 532-900, v 1000-2200	§ 532-900, v 1000-2200	§ 532-900, v 1000-2200							
406	§ 532-900, v 1000-2200	§ 532-900, v 1000-2200	§ 532-900, v 1000-2200	§ 532-900, v 1000-2200							
407	§ 532-900, v 1000-2200	§ 532-900, v 1000-2200	§ 532-900, v 1000-2200	§ 532-900, v 1000-2200							

SYSTÉMY OTEVÍRÁNÍ

	otočné s polodrážkou	otočné bez polodrážky	reverzní	posuvné do stěny 100 mm	posuvné do stěny 130 mm	posuvné na stěnu SMART	posuvné na stěnu MINIMA	skládací Compack	lamelové skládací	lamelové harmonikové	kyvné	Ergon
101	•	•	•	•	•	•						
102	•	•	•	•	•	•						
103	•	•	•	•	•	•						
104	•	•	•	•	•	•						
105	•	•	•	•	•	•						
106	•	•	•	•	•	•						
107	•	•	•	•	•	•						
401	•	•	•	•	•	•						
402	•	•	•	•	•	•						
403	•	•	•	•	•	•						
404	•	•	•	•	•	•						
405	•	•	•	•	•	•						
406	•	•	•	•	•	•						
407	•	•	•	•	•	•						

ŠÍŘE VLYSŮ

	zámek	závěs	horní	spodní
101	111	111	111	111
102	111	111	111	111
103	111	111	111	111
104	111	111	111	111
105	111	111	111	111
106	111	111	111	111
107	111	111	111	111
401	111	111	111	111
402	111	111	111	111
403	111	111	111	111
404	111	111	111	111
405	111	111	111	111
406	111	111	111	111
407	111	111	111	111

pozn.: b5=šířka-vnější rozměr křídla, h5=výška-vnější rozměr křídla, RP = rozměr od okraje dveří k okraji rámu

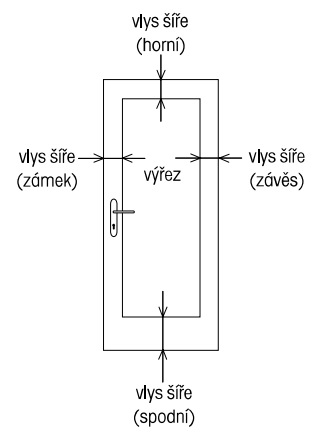

LIŠTY V PLOŠE

	A1	A2	B1	01, 03	02	04	ostatní
101							①
102							①
103							①
104							①
105							①
106							①
107							①
401							①
402							①
403							①
404							①
405							①
406							①
407							①

① = rastrovací lišty v ploše: vodorovné 25x1,5 mm svislé 25x3 mm

OSTATNÍ INFORMACE

RASTROVACÍ LIŠTY

Materiál rastrovacích lišt je plast.

Barva rastrovacích lišt je černá.

Rozměry lišt jsou:

vodorovné 25x1,5 mm

svislé 25x3 mm

Zákazník může zvolit atypické rastrování dle výkresu, které se cení individuálně po domluvě s TPZ.

Lotos

MODELY

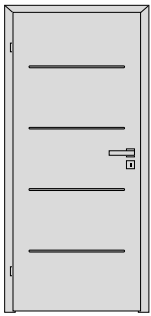

12

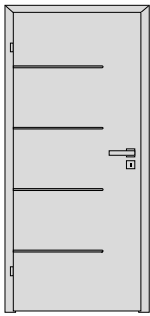

13

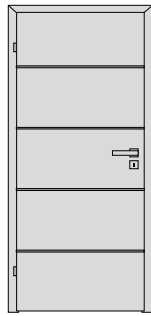

14

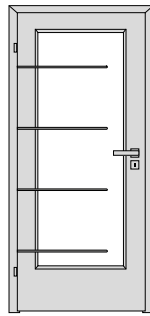

43

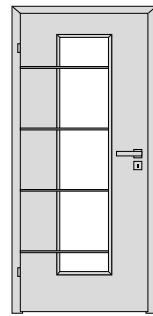

53

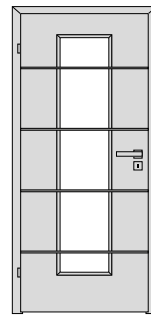

54

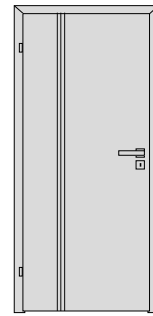

91

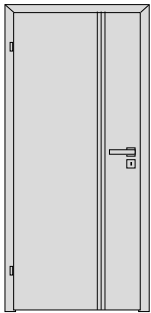

93

POVRCHY VČ. VÝJIMEK

	Dýha Standard	Dýha Komfort	Dýha Premium	Barva Premium	Barva Standard	CPL Standard	CPL Komfort	CPL Premium	HPL	Karton	Nanoverde
12	•	•	•, dýha Dub natur mořený	•		•	•	•	•, pouze dřevní dekory		
13	•	•	•, dýha Dub natur mořený	•		•	•	•	•, pouze dřevní dekory		
14	•	•	•, dýha Dub natur mořený	•		•	•	•	•, pouze dřevní dekory		
43	•	•	•, dýha Dub natur mořený	•		•	•	•	•, pouze dřevní dekory		
53	•	•	•, dýha Dub natur mořený	•		•	•	•	•, pouze dřevní dekory		
54	•	•	•, dýha Dub natur mořený	•		•	•	•	•, pouze dřevní dekory		
91	•	•	•, dýha Dub natur mořený	•		•	•	•	•, pouze dřevní dekory		
93	•	•	•, dýha Dub natur mořený	•		•	•	•	•, pouze dřevní dekory		

HRANA DVEŘÍ

	Dýha Standard	Dýha Komfort	Dýha Premium	Barva Premium	Barva Standard	CPL Standard	CPL Komfort	CPL Premium	HPL	Karton	Nanoverde
12	AL, O3, WOOD, MASIV DUB	AL, O3, WOOD, MASIV DUB	AL, O3, WOOD, MASIV DUB	AL, O3**		AL, O3, S2, S3, P2	AL, O3, S2, S3, P2	AL, O3, S2, S3, P2	AL, O3, MASIV DUB		
13	AL, O3, WOOD, MASIV DUB	AL, O3, WOOD, MASIV DUB	AL, O3, WOOD, MASIV DUB	AL, O3**		AL, O3	AL, O3	AL, O3	AL, O3, MASIV DUB		
14	AL, O3, WOOD, MASIV DUB	AL, O3, WOOD, MASIV DUB	AL, O3, WOOD, MASIV DUB	AL, O3**		AL, O3	AL, O3	AL, O3	AL, O3, MASIV DUB		
43	AL, O3, WOOD, MASIV DUB	AL, O3, WOOD, MASIV DUB	AL, O3, WOOD, MASIV DUB	AL, O3**		AL, O3	AL, O3	AL, O3	AL, O3, MASIV DUB		
53	AL, O3, WOOD, MASIV DUB	AL, O3, WOOD, MASIV DUB	AL, O3, WOOD, MASIV DUB	AL, O3**		AL, O3	AL, O3	AL, O3	AL, O3, MASIV DUB		
54	AL, O3, WOOD, MASIV DUB	AL, O3, WOOD, MASIV DUB	AL, O3, WOOD, MASIV DUB	AL, O3**		AL, O3	AL, O3	AL, O3	AL, O3, MASIV DUB		
91	AL, O3, WOOD, MASIV DUB	AL, O3, WOOD, MASIV DUB	AL, O3, WOOD, MASIV DUB	AL, O3**		AL, O3, S2, S3, P2	AL, O3, S2, S3, P2	AL, O3, S2, S3, P2	AL, O3, MASIV DUB		
93	AL, O3, WOOD, MASIV DUB	AL, O3, WOOD, MASIV DUB	AL, O3, WOOD, MASIV DUB	AL, O3**		AL, O3, S2, S3, P2	AL, O3, S2, S3, P2	AL, O3, S2, S3, P2	AL, O3, MASIV DUB		

** Bezfalcové provedení hrany O3 v barvě Premium je tvořeno zlakovanou hranou WOOD.

MIN. A MAX. OBJEDNACÍ ROZMĚRY (šířka a výška v mm) + SPECIFIKA (zavěsy atd.)

	Dýha Standard	Dýha Komfort	Dýha Premium	Barva Premium	Barva Standard	CPL Standard	CPL Komfort	CPL Premium	HPL	Karton	Nanoverde
12	š 310-1100, v 1005-2450	š 310-1100, v 1005-2450	š 310-1100, v 1005-2450	š 310-1100, v 1005-2450*		š 310-1100, v 1005-2450	š 310-1100, v 1005-2450	š 310-1100, v 1005-2450	š 315-1200, v 1000-2720		
13	š 310-1100, v 1005-2450	š 310-1100, v 1005-2450	š 310-1100, v 1005-2450	š 310-1100, v 1005-2450*		š 310-1100, v 1005-2450	š 310-1100, v 1005-2450	š 310-1100, v 1005-2450	š 315-1200, v 1000-2720		
14	š 310-1100, v 1005-2450	š 310-1100, v 1005-2450	š 310-1100, v 1005-2450	š 310-1100, v 1005-2450*		š 310-1100, v 1005-2450	š 310-1100, v 1005-2450	š 310-1100, v 1005-2450	š 315-1200, v 1000-2720		
43	š 310-1100, v 1005-2450	š 310-1100, v 1005-2450	š 310-1100, v 1005-2450	š 310-1100, v 1005-2450*		š 310-1100, v 1005-2450	š 310-1100, v 1005-2450	š 310-1100, v 1005-2450	š 350-1200, v 1000-2720		
53	š 550-1100, v 1005-2450	š 550-1100, v 1005-2450	š 550-1100, v 1005-2450	š 550-1100, v 1005-2450*		š 550-1100, v 1005-2450	š 550-1100, v 1005-2450	š 550-1100, v 1005-2450	š 550-1200, v 1000-2720		
54	š 550-1100, v 1005-2450	š 550-1100, v 1005-2450	š 550-1100, v 1005-2450	š 550-1100, v 1005-2450*		š 550-1100, v 1005-2450	š 550-1100, v 1005-2450	š 550-1100, v 1005-2450	š 550-1200, v 1000-2720		
91	š 550-1100, v 1005-2450	š 550-1100, v 1005-2450	š 550-1100, v 1005-2450	š 550-1100, v 1585-2450*		š 550-1100, v 1005-2450	š 550-1100, v 1005-2450	š 550-1100, v 1005-2450	š 315-1200, v 1000-2720		
93	š 550-1100, v 1005-2450	š 550-1100, v 1005-2450	š 550-1100, v 1005-2450	š 550-1100, v 1005-2450*		š 550-1100, v 1005-2450	š 550-1100, v 1005-2450	š 550-1100, v 1005-2450	š 315-1200, v 1000-2720		

pozn.: tabulka je uvedena v obj.rozměrech dveří s polodrážkou, skutečné vnější rozměry křídla jsou na šířku větší o 50mm a na výšku o 15mm.

* v síle dveří 68 mm maximální rozměr 900/2500, v síle dveří 57 je v Premium bílá (BRL) maximální rozměr 900/2200

ZASKLÍVACÍ A RÁMEČKOVÉ LIŠTY

	Dýha Standard	Dýha Komfort	Dýha Premium	Barva Premium	Barva Standard	CPL Standard	CPL Komfort	CPL Premium	HPL	Karton	Nanoverde
12											
13											
14											
43	3,4,H	3,4,H	3,4,H	3,4,H		3,4,H,N	3,4,H,N	3,4,H,N			
53	3,4,H	3,4,H	3,4,H	3,4,H		3,4,H,N	3,4,H,N	3,4,H,N			
54	3,4,H	3,4,H	3,4,H	3,4,H		3,4,H,N	3,4,H,N	3,4,H,N			
91											
93											

LIŠTY V PLOŠE

	A1	A2	B1	01,03	02	04	ostatní
12							①
13							①
14							①
43							①
53							①
54							①
91							
93							

① = podle výšky dveří se mění počet proužků na dveřích (na skle) - v 1970, 2100 - 4x

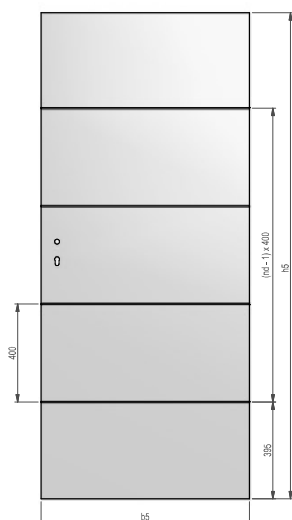

U prosklených modelů, při některých atypických rozměrech, může být rozdílný počet drážek/pásků/proužků na dřevěném rámu a skle (viz. tabulka).

Počet drážek/pásků/proužků na dveřích (rámu)

h5		nd
od	do	
973	1372	2
1373	1772	3
1773	2172	4
2173	2572	5
2573	<	6

Počet drážek/pásků/proužků na skle

h5		nd
od	do	
1002	1401	2
1402	1801	3
1802	2201	4
2202	2601	5
2602	<	6

nd = počet drážek/pásků/proužků

b5 = šířka (vnější rozměr křídla)

h5 = výška (vnější rozměr křídla)

Rozmístění drážek/pásků/proužků dýhy se drží standardně od spodu v konstantní rozteči (viz. náčrt).

Při změně rozměru se zvětšuje horní díl a dle potřeby se přidává nebo ubírá proužek (viz. tabulka).

Šířka vloženého pásku je cca 7 mm (hladké provedení) a cca 6,5 mm (provedení s kameny).

ODOLNOSTI

	DPO EI EW 15/30	Kouřotěsnost	Klima2	Klima3	ZVI 27dB	ZVI 32 dB	ZVI 37dB	ZVI 43dB	RC kovové	RC dřevěné	RTG	voděodolnost (CPL, HPL)
12	•	•	•		•	•	•					
13	•	•	•		•	•	•					
14	•	•	•		•	•	•					
43	•	•	•		•	•						
53	•	•	•		•	•						
54	•	•	•		•	•						
91	•	•	•		•	•	•					
93	•	•	•		•	•	•					

SYSTÉMY OTEVÍRÁNÍ

	otočné s polodrážkou	otočné bez polodrážky	reverzční	posuvné do stěny 100 mm	posuvné do stěny 130 mm	posuvné na stěnu SMART	posuvné na stěnu MINIMA	posuvné na stěnu PURA	skládací Compact	lamelové skládací	lamelové harmonikové	kyvné	Ergon
12	•	•	•	•	•	•	•	•	•	•	•	•	•
13	•	•	•	•	•	•	•	•	•	•	•	•	•
14	•	•	•	•	•	•	•	•	•	•	•	•	•
43	•	•	•		•	•			•	•	•	•	•
53	•	•	•		•	•			•	•	•	•	•
54	•	•	•		•	•			•	•	•	•	•
91	•	•	•	•	•	•	•	•				•	•
93	•	•	•	•	•	•	•	•				•	•

SKLÁDACÍ DVEŘE, SKLÁDACÍ NA STĚNU COMPACT

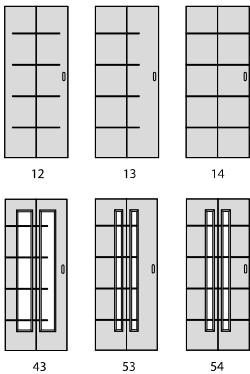

HARMONIKOVÉ DVEŘE

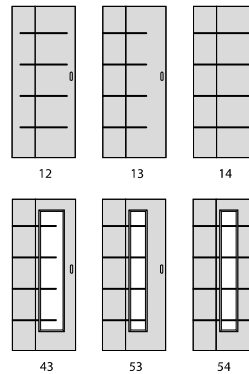

ŠÍŘE VLYSŮ

	zámek	závěs	horní	spodní
12				
13				
14				
43	149	149	149	249
53	249	249	149	249
54	249	249	149	249
91				
93				

pozn.: b5=šířka-vnější rozměr křídla, h5=výška-vnější rozměr křídla, RP = rozměr od okraje dveří k okraji rámu

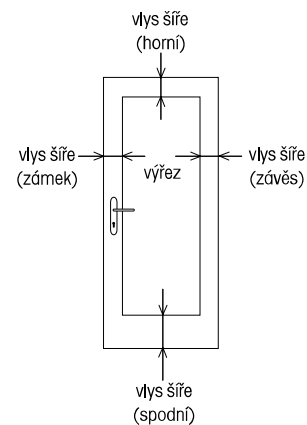

MODELY DVOUKŘÍDLÉ (VŠE MIMO PARALEL)

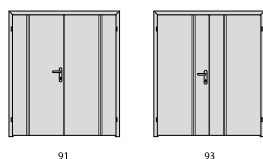
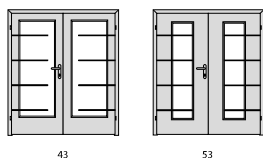

MODELY DVOUKŘÍDLÉ (PARALEL)

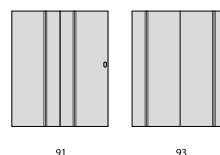
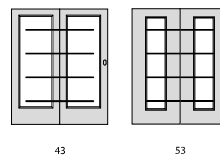

OSTATNÍ INFORMACE

BAREVNÉ PŘÍKRYTÍ PÁSKŮ LOTOS

černá
stříbrná

Maxim

MODELÝ

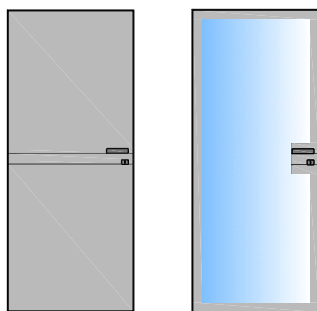

10

40

Model 10 – plné

Model 40 – prosklené, rámeček tvořen nástříkem dle RAL a NCS

UPŘESNĚNÍ KONFIGURACE VÝROBKU

PŮ+barva povrchu

-Pro model 10 zvolená barva určuje barvu skla v celé ploše (sklo je neprůhledné v celé ploše)

-pro model 40 zvolená barva určuje barvu skla v místě rámu dveří. Jedná se tedy o neprůhlednou část dveří v ploše o šířce 65 mm po celém obvodu skla.

Povrch hrany

Zvolená barva v ploše (u modelu 10 celá plocha skla, u modelu 40 rámeček o šíři 65 mm) neurčuje barvu hrany dveří. Ta je tvořena eloxovaným profilem, který může být v provedení stříbrná elox (základní provedení), černá nebo dle vzorníku RAL a NCS.

POVRCHY VČ. VÝJIMEK

Diamant čiré 4 mm, dle vzorníku RAL a NCS + metalíza Creativ

Satinato bílé antiscratch 4 mm, dle vzorníku RAL a NCS + metalíza Creativ

Planibel bronz 4 mm, dle vzorníku RAL a NCS + metalíza Creative

U modelu 10, lze navíc použít surovou desku MDF, kterou si může zákazník dokončit např. betonovou stěrkou

HRANA DVEŘÍ

Na dveřích Maxim speciální hliníková hrana. Standardní barva je stříbrná elox a černá. Ostatní odstíny dle vzorníků RAL a NCS.

MIN. A MAX. OBJEDNACÍ ROZMĚRY (šířka a výška v mm) + SPECIFIKA (závěsy atd.)

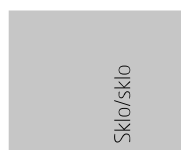

10 š 600-900,
v 1970-2700

40 š 600-900,
v 1970-2700

ODOLNOSTI

	DPO EI EW 15/30	Kouřotěsnost	Klíma2	Klíma3	ZVI 27dB	ZVI 32 dB	ZVI 37dB	ZVI 43dB	RC kovové	RC dřevěné	RTG	voděodolnost (CPL, HPL)
10						•						
40						•						

Odolnost 32 dB pouze u otočných bezpolodrážkových dveří v zárubni SAP 910. Nelze s povrchem MDF.

SYSTÉMY OTEVÍRÁNÍ

	otočné bez polodrážky	otočné reverzní	Posuvné do stěny AKTIVE	Posuvné do stěny EMOTIVE
10	•	•	•	•
40	•	•	•	•

Otočné dveře pouze do skrytých zárubní
Bezpolodrážkové SAP 910, SAP 911
Reverzní SAP 916

ŠÍŘE VLYSŮ

	zámek	závěs	horní	spodní
10				
40	65	65	65	65

pozn.: b5=šířka-vnější rozměr křídla, h5=výška-vnější rozměr křídla, RP = rozměr od okraje dveří k okraji rámu

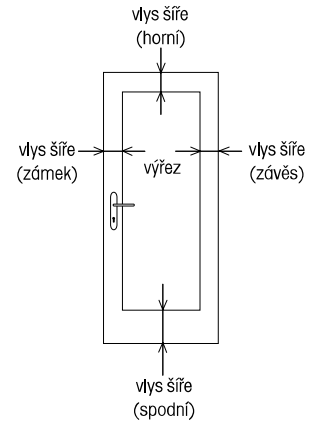

Mera

MODELY

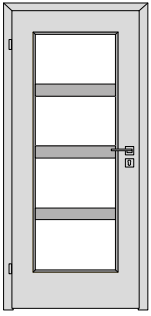

44

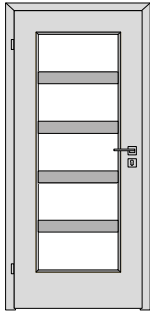

45

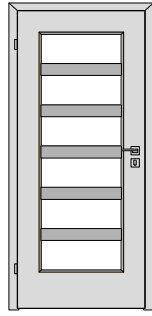

46

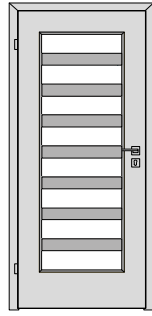

48

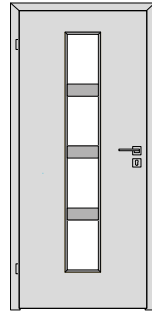

54

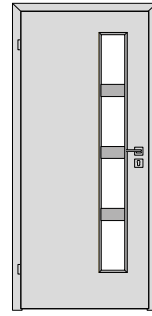

64

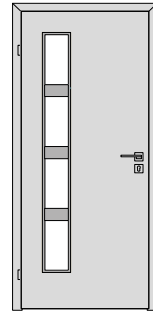

74

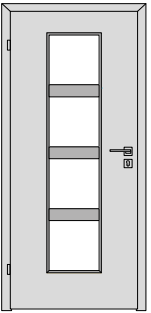

84

POVRCHY VČ. VÝJIMEK

	Dýha Standard	Dýha Komfort	Dýha Premium	Barva Premium	Barva Standard	CPL Standard	CPL Komfort	CPL Premium	HPL	Karton	Nanoverde
44	•	•	•, ①	•	•	•	•	•			
45	•	•	•, ①	•	•	•	•	•			
46	•	•	•, ①	•	•	•	•	•			
48	•	•	•, ①	•	•	•	•	•			
54	•	•	•, ①	•	•	•	•	•			
64	•	•	•, ①	•	•	•	•	•			
74	•	•	•, ①	•	•	•	•	•			
84	•	•	•, ①	•	•	•	•	•			

① = nelze vyrobit v povrchu dub řezaný

HRANA DVEŘÍ

	Dýha Standard	Dýha Komfort	Dýha Premium	Barva Premium	Barva Standard	CPL Standard	CPL Komfort	CPL Premium	HPL	Karton	Nanoverde
44	AL,03, WOOD, MASIV DUB	AL,03, WOOD, MASIV DUB	AL,03, WOOD, MASIV DUB	AL, 03**	AL, 03	AL,03,S2,S3, P2	AL,03,S2,S3	AL,03,S2,S3			
45	AL,03, WOOD, MASIV DUB	AL,03, WOOD, MASIV DUB	AL,03, WOOD, MASIV DUB	AL, 03**	AL, 03	AL,03,S2,S3, P2	AL,03,S2,S3, P2	AL,03,S2,S3, P2			
46	AL,03, WOOD, MASIV DUB	AL,03, WOOD, MASIV DUB	AL,03, WOOD, MASIV DUB	AL, 03**	AL, 03	AL,03,S2,S3, P2	AL,03,S2,S3, P2	AL,03,S2,S3, P2			
48	AL,03, WOOD, MASIV DUB	AL,03, WOOD, MASIV DUB	AL,03, WOOD, MASIV DUB	AL, 03**	AL, 03	AL,03,S2,S3, P2	AL,03,S2,S3, P2	AL,03,S2,S3, P2			
54	AL,03, WOOD, MASIV DUB	AL,03, WOOD, MASIV DUB	AL,03, WOOD, MASIV DUB	AL, 03**	AL, 03	AL,03,S2,S3, P2	AL,03,S2,S3, P2	AL,03,S2,S3, P2			
64	AL,03, WOOD, MASIV DUB	AL,03, WOOD, MASIV DUB	AL,03, WOOD, MASIV DUB	AL, 03**	AL, 03	AL,03,S2,S3, P2	AL,03,S2,S3, P2	AL,03,S2,S3, P2			
74	AL,03, WOOD, MASIV DUB	AL,03, WOOD, MASIV DUB	AL,03, WOOD, MASIV DUB	AL, 03**	AL, 03	AL,03,S2,S3, P2	AL,03,S2,S3, P2	AL,03,S2,S3, P2			
84	AL,03, WOOD, MASIV DUB	AL,03, WOOD, MASIV DUB	AL,03, WOOD, MASIV DUB	AL, 03**	AL, 03	AL,03,S2,S3, P2	AL,03,S2,S3, P2	AL,03,S2,S3, P2			

** Bezfalcové provedení hrany 03 v barvě Premium je tvořeno zalakovanou hranou WOOD.

MIN. A MAX. OBJEDNACÍ ROZMĚRY (šířka a výška v mm) + SPECIFIKA (zavěsy atd.)

	Dýha Standard	Dýha Komfort	Dýha Premium	Barva Premium	Barva Standard	CPL Standard	CPL Komfort	CPL Premium	HPL	Karton	Nanoverde
44	š 350-1100, v 1000-2720	š 350-1100, v 1000-2720	š 350-1100, v 1000-2720	š 350-1100, v 1000-2450*	š 350-1100, v 1000-2720*	š 350-1100, v 1000-2720	š 350-1100, v 1000-2720	š 350-1100, v 1000-2720			
45	š 350-1100, v 1000-2720	š 350-1100, v 1000-2720	š 350-1100, v 1000-2720	š 350-1100, v 1000-2450*	š 350-1100, v 1000-2720*	š 350-1100, v 1000-2720	š 350-1100, v 1000-2720	š 350-1100, v 1000-2720			
46	š 350-1100, v 1000-2720	š 350-1100, v 1000-2720	š 350-1100, v 1000-2720	š 350-1100, v 1000-2450*	š 350-1100, v 1000-2720*	š 350-1100, v 1000-2720	š 350-1100, v 1000-2720	š 350-1100, v 1000-2720			
48	š 350-1100, v 1250-2720	š 350-1100, v 1250-2720	š 350-1100, v 1000-2720	š 350-1100, v 1000-2450*	š 350-1100, v 1000-2720*	š 350-1100, v 1250-2720	š 350-1100, v 1250-2720	š 350-1100, v 1250-2720			
54	š 475-1100, v 1000-2720	š 475-1100, v 1000-2720	š 350-1100, v 1000-2720	š 350-1100, v 1000-2450*	š 350-1100, v 1000-2720*	š 475-1100, v 1000-2720	š 475-1100, v 1000-2720	š 475-1100, v 1000-2720			
64	š 425-1100, v 1000-2720	š 425-1100, v 1000-2720	š 350-1100, v 1000-2720	š 350-1100, v 1000-2450*	š 350-1100, v 1000-2720*	š 425-1100, v 1000-2720	š 425-1100, v 1000-2720	š 425-1100, v 1000-2720			
74	š 425-1100, v 1000-2720	š 425-1100, v 1000-2720	š 350-1100, v 1000-2720	š 350-1100, v 1000-2450*	š 350-1100, v 1000-2720*	š 425-1100, v 1000-2720	š 425-1100, v 1000-2720	š 425-1100, v 1000-2720			
84	š 550-1100, v 1000-2720	š 550-1100, v 1000-2720	š 350-1100, v 1000-2720	š 350-1100, v 1000-2450*	š 350-1100, v 1000-2720*	š 550-1100, v 1000-2720	š 550-1100, v 1000-2720	š 550-1100, v 1000-2720			

pozn.: tabulka je uvedena v obj.rozměrech dveří s polodrážkou, skutečné vnější rozměry křídla jsou na šířku větší o 50mm a na výšku o 15mm.

* v síle dveří 68 mm maximální rozměr 900/2500, v síle dveří 57 je v bílé standard (BUV) maximální rozměr 900/2500 a v Premium bílá (BRL) maximální rozměr 900/2200

ZASKLÍVACÍ A RÁMEČKOVÉ LIŠTY

	Dýha Standard	Dýha Komfort	Dýha Premium	Barva Premium	Barva Standard	CPL Standard	CPL Komfort	CPL Premium	Start	HPL	Karton	Nanoverde
44	H	H	H	H	H	H,N	H,N	H,N	H			
45	H	H	H	H	H	H,N	H,N	H,N	H			
46	H	H	H	H	H	H,N	H,N	H,N	H			
48	H	H	H	H	H	H,N	H,N	H,N	H			
54	H	H	H	H	H	H,N	H,N	H,N	H			
64	H	H	H	H	H	H,N	H,N	H,N	H			
74	H	H	H	H	H	H,N	H,N	H,N	H			
84	H	H	H	H	H	H,N	H,N	H,N	H			

LIŠTY V PLOŠE

	A1	A2	B1	01, 03	02	04	ostatní
44							profil lišty v ploše 50mm nebo 80mm
45							profil lišty v ploše 50mm nebo 80mm
46							profil lišty v ploše 50mm nebo 80mm
48							profil lišty v ploše 50mm nebo 80mm
54							profil lišty v ploše 50mm nebo 80mm
64							profil lišty v ploše 50mm nebo 80mm
74							profil lišty v ploše 50mm nebo 80mm
84							profil lišty v ploše 50mm nebo 80mm

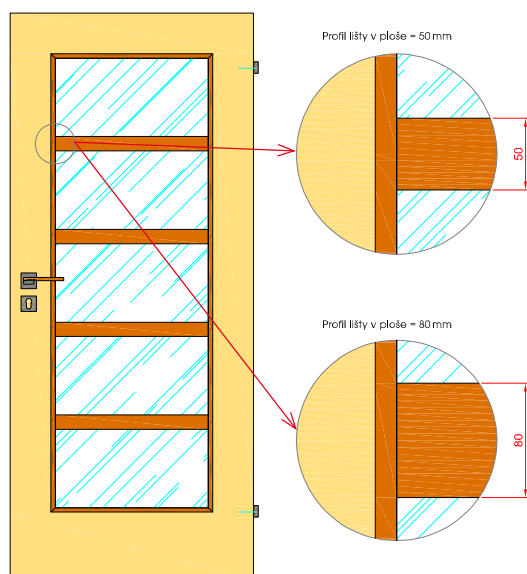

ODOLNOSTI

	DPO EI/EW 15/30	Kouřotěsnost	Klima2	Klima3	ZVI 27dB	ZVI 32 dB	ZVI 37dB	ZVI 43dB	RC kovové	RC dřevěné	RTG	voděodolnost (CPL, HPL)
44	•	•			•	•						
45	•	•			•	•						
46	•	•			•	•						
48	•	•			•	•						
54	•	•			•	•						
64	•	•			•	•						
74	•	•			•	•						
84	•	•			•	•						

SYSTÉMY OTEVÍRÁNÍ

	otočné s polodrážkou	otočné bez polodrážky	reverzní	posuvné do stěny 100 mm	posuvné do stěny 130 mm	posuvné na stěnu SMART	posuvné na stěnu MINIMA	posuvné na stěnu PURA	skládací Compact	lamelové skládací	lamelové harmonikové	kyvné	Ergon
44	•	•	•		•	•	•		•	•	•	•	•
45	•	•	•		•	•	•		•	•	•	•	•
46	•	•	•		•	•	•		•	•	•	•	•
48	•	•	•		•	•	•		•	•	•	•	•
54	•	•	•		•	•	•		•	•	•	•	•
64	•	•	•		•	•	•		•	•	•	•	•
74	•	•	•		•	•	•		•	•	•	•	•
84	•	•	•		•	•	•		•	•	•	•	•

SKLÁDACÍ DVEŘE, SKLÁDACÍ NA STĚNU COMPACT

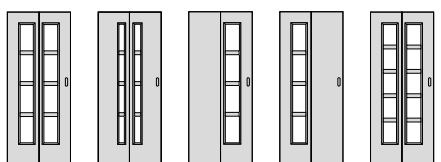

model 44 model 54 model 64 model 74 model 45

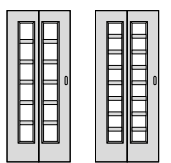

model 46 model 48

HARMONIKOVÉ DVEŘE

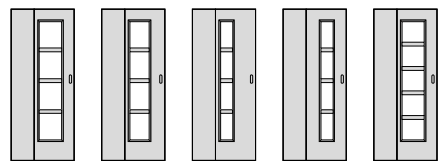

model 44 model 54 model 64 model 74 model 45

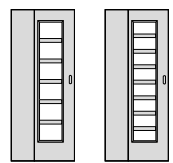

model 46 model 48

ŠÍŘE VLYSŮ

	zámek	závěs	horní	spodní
44	149	149	149	249
45	149	149	149	249
46	149	149	149	249
48	149	149	149	249
54	(b5-225):2	(b5-225):2	149	249
64	149	b5-324	149	249
74	b5-324	149	149	249
84	249	249	149	249

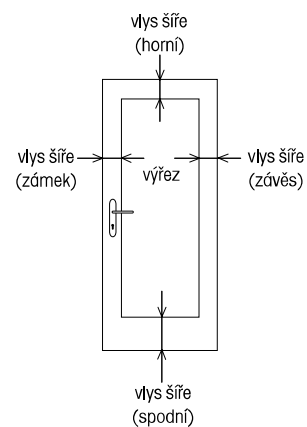

pozn.: b5=šířka-vnější rozměr křídla, h5=výška-vnější rozměr křídla, RP = rozměr od okraje dveří k okraji rámu

MODELY DVOUKŘÍDLÉ (VŠE MIMO PARALEL) MERA PRAKTIK, KOMFORT

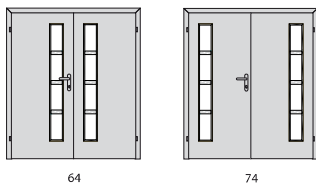

MODELY DVOUKŘÍDLÉ (PARALEL) MERA PRAKTIK, KOMFORT

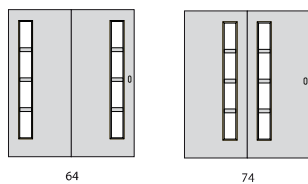

Metric

MODELY

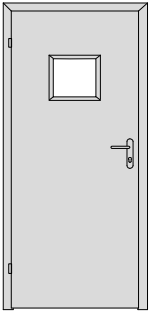

51

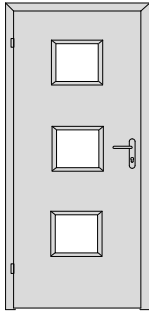

53

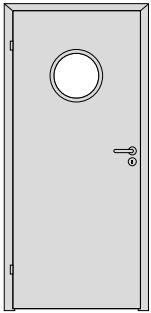

61

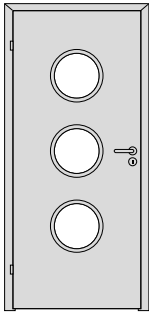

63

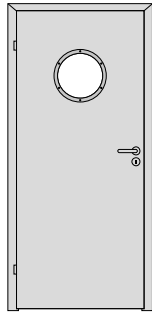

71

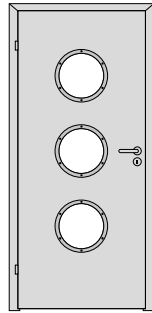

73

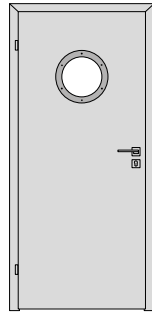

91

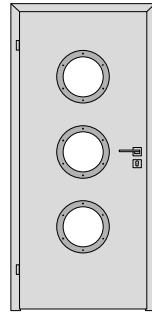

93

POVRCHY VČ. VÝJIMEK

	Dýha Standard	Dýha Komfort	Dýha Premium	Barva Premium	Barva Standard	CPL Standard	CPL Komfort	CPL Premium	HPL	Karton	Nanoverde
51	•	•	•	•	•	•	•	•			
53	•	•	•	•	•	•	•	•			
61	•	•	•	•	•	•, ①	•, ①		•		
63	•	•	•	•	•	•, ①	•, ①		•		
71	•	•	•	•	•	•	•	•	•		
73	•	•	•	•	•	•	•	•	•		
91	•	•	•	•	•	•	•	•	•		
93	•	•	•	•	•	•	•	•	•		

① = pouze pro CPL bílá hladká, bílá pór, šedá

HRANA DVEŘÍ

	Dýha Standard	Dýha Komfort	Dýha Premium	Barva Premium	Barva Standard	CPL Standard	CPL Komfort	CPL Premium	HPL	Karton	Nanoverde
51	AL, O3, WOOD, MASIV DUB	AL, O3, WOOD, MASIV DUB	AL, O3, WOOD, MASIV DUB	AL, O3**	AL, O3	AL, O3, S2, S3, P2	AL, O3, S2, S3, P2	AL, O3, S2, S3, P2			
53	AL, O3, WOOD, MASIV DUB	AL, O3, WOOD, MASIV DUB	AL, O3, WOOD, MASIV DUB	AL, O3**	AL, O3	AL, O3, S2, S3, P2	AL, O3, S2, S3, P2	AL, O3, S2, S3, P2			
61	AL, O3, WOOD, MASIV DUB	AL, O3, WOOD, MASIV DUB	AL, O3, WOOD, MASIV DUB	AL, O3**	AL, O3		AL, O3, S2, S3, P2	AL, O3, S2, S3, P2	AL, O3, MASIV DUB		
63	AL, O3, WOOD, MASIV DUB	AL, O3, WOOD, MASIV DUB	AL, O3, WOOD, MASIV DUB	AL, O3**	AL, O3		AL, O3, S2, S3, P2	AL, O3, S2, S3, P2	AL, O3, MASIV DUB		
71	AL, O3, WOOD, MASIV DUB	AL, O3, WOOD, MASIV DUB	AL, O3, WOOD, MASIV DUB	AL, O3**	AL, O3	AL, O3, S2, S3, P2	AL, O3, S2, S3, P2	AL, O3, S2, S3, P2	AL, O3, MASIV DUB		
73	AL, O3, WOOD, MASIV DUB	AL, O3, WOOD, MASIV DUB	AL, O3, WOOD, MASIV DUB	AL, O3**	AL, O3	AL, O3, S2, S3, P2	AL, O3, S2, S3, P2	AL, O3, S2, S3, P2	AL, O3, MASIV DUB		
91	AL, O3, WOOD, MASIV DUB	AL, O3, WOOD, MASIV DUB	AL, O3, WOOD, MASIV DUB	AL, O3**	AL, O3	AL, O3, S2, S3, P2	AL, O3, S2, S3, P2	AL, O3, S2, S3, P2	AL, O3, MASIV DUB		
93	AL, O3, WOOD, MASIV DUB	AL, O3, WOOD, MASIV DUB	AL, O3, WOOD, MASIV DUB	AL, O3**	AL, O3	AL, O3, S2, S3, P2	AL, O3, S2, S3, P2	AL, O3, S2, S3, P2	AL, O3, MASIV DUB		

** Bezfalcové provedení hrany O3 v barvě Premium je tvořeno zalakovanou hranou WOOD.

MIN. A MAX. OBJEDNACÍ ROZMĚRY (šířka a výška v mm) + SPECIFIKA (zavěsy atd.)

	Dýha Standard	Dýha Komfort	Dýha Premium	Barva Premium	Barva Standard	CPL Standard	CPL Komfort	CPL Premium	HPL	Karton	Nanoverde
51	š 550-1100, v 1000-2720	š 550-1100, v 1000-2720	š 550-1100, v 1000-2720	š 550-1100, v 1000-2450*	š 550-1100, v 1000-2720*	š 550-1100, v 1000-2720	š 550-1100, v 1000-2720	š 550-1100, v 1000-2720			
53	š 550-1100, v 1655-2720	š 550-1100, v 1655-2720	š 550-1100, v 1655-2720	š 550-1100, v 1000-2450*	š 550-1100, v 1655-2720*	š 550-1100, v 1655-2720	š 550-1100, v 1655-2720	š 550-1100, v 1655-2720			
61	š 550-1200, v 1000-2720	š 550-1200, v 1000-2720	š 550-1200, v 1000-2720	š 550-1200, v 1000-2450*	š 425-1200, v 1000-2720*		š 550-1200, v 1000-2720	š 550-1200, v 1000-2720	š 550-1200, v 1000-2720		
63	š 550-1200, v 1805-2720	š 550-1200, v 1805-2720	š 550-1200, v 1805-2720	š 550-1200, v 1805-2450*	š 425-1200, v 1000-2720*		š 550-1200, v 1805-2720	š 550-1200, v 1805-2720	š 550-1200, v 1805-2720		
71	š 550-1200, v 1000-2720	š 550-1200, v 1000-2720	š 550-1200, v 1000-2720	š 550-1200, v 1000-2450*	š 425-1200, v 1000-2720*	š 550-1200, v 1000-2720	š 550-1200, v 1000-2720	š 550-1200, v 1000-2720	š 550-1200, v 1000-2720		
73	š 550-1200, v 1805-2720	š 550-1200, v 1805-2720	š 550-1200, v 1805-2720	š 550-1200, v 1805-2450*	š 425-1200, v 1000-2720*	š 550-1200, v 1805-2720	š 550-1200, v 1805-2720	š 550-1200, v 1805-2720	š 550-1200, v 1805-2720		
91	š 550-1200, v 1000-2720	š 550-1200, v 1000-2720	š 550-1200, v 1000-2720	š 550-1200, v 1000-2450*	š 425-1200, v 1000-2720*	š 550-1200, v 1000-2720	š 550-1200, v 1000-2720	š 550-1200, v 1000-2720	š 550-1200, v 1000-2720		
93	š 550-1200, v 1805-2720	š 550-1200, v 1805-2720	š 550-1200, v 1805-2720	š 550-1200, v 1805-2450*	š 425-1200, v 1000-2720*	š 550-1200, v 1805-2720	š 550-1200, v 1805-2720	š 550-1200, v 1805-2720	š 550-1200, v 1805-2720		

pozn.: tabulka je uvedena v obj.rozměrech dveří s polodrážkou, skutečné vnější rozměry křídla jsou na šířku větší o 50mm a na výšku o 15mm.

* v síle dveří 68 mm maximální rozměr 900/2500, v síle dveří 57 je v bílé standard (BUV) maximální rozměr 900/2500 a v Premium bílé (BRL) maximální rozměr 900/2200

ZASKLÍVACÍ A RÁMEČKOVÉ LIŠTY

	Dýha Standard	Dýha Komfort	Dýha Premium	Barva Premium	Barva Standard	CPL Standard	CPL Komfort	CPL Premium	HPL	Karton	Nanoverde
51	H,M	H,M	H,M	H,M	H,M	H,M	H,M	H,M			
53	H,M	H,M	H,M	H,M	H,M	H,M	H,M	H,M			
61	①	①	①	①	①	②	②	②	②		
63	①	①	①	①	①	②	②	②	②		
71	bez lišt	bez lišt	bez lišt	bez lišt	bez lišt	bez lišt	bez lišt	bez lišt	bez lišt		
73	bez lišt	bez lišt	bez lišt	bez lišt	bez lišt	bez lišt	bez lišt	bez lišt	bez lišt		
91	kovový nerez rámeček	kovový nerez rámeček	kovový nerez rámeček	kovový nerez rámeček	kovový nerez rámeček	kovový nerez rámeček	kovový nerez rámeček	kovový nerez rámeček	kovový nerez rámeček		
93	kovový nerez rámeček	kovový nerez rámeček	kovový nerez rámeček	kovový nerez rámeček	kovový nerez rámeček	kovový nerez rámeček	kovový nerez rámeček	kovový nerez rámeček	kovový nerez rámeček		

① = 3, 4, 5 Pouze pro povrchy barva Premium, barva pór, buk, břiza, dub americký, dub mořený, jasan, javor americký, olše, ořech americký, třešeň americká

② = 3, 4, 5 Lišty nejsou ve shodném povrchu s dveřmi

ODOLNOSTI

	DPO E1EW 15/30	Kouřotěsnost	Klima2	Klima3	ZVI 27dB	ZVI 32 dB	ZVI 37dB	ZVI 43dB	RC kovové	RC dřevěné	RTG	voděodolnost (CPL, HPL)
51	•	•			•	•						
53	•	•			•	•						
61	•	•			•	•						
63	•	•			•	•						
71												•
73												•
91												•
93												•

SYSTÉMY OTEVÍRÁNÍ

	otočné s polodrážkou	otočné bez polodrážky	reverzční	posuvné do stěny 100 mm	posuvné do stěny 130 mm	posuvné na stěnu SMART	posuvné na stěnu MINIMA	posuvné na stěnu PURA	skládací Compact	lamelové skládací	lamelové harmonikové	kyvné	Ergon
51	•	•	•		•	•	•					•	•
53	•	•	•		•	•	•					•	•
61	•	•	•		•	•						•	•
63	•	•	•		•	•						•	•
71	•	•	•		•	•						•	•
73	•	•	•		•	•						•	•
91	•	•	•		•	•						•	•
93	•	•	•		•	•						•	•

ŠÍŘE VLYSŮ

	zámek	závěs	horní	spodní	
51	(b5-292):2	(b5-292):2	h5-1646	1354	
53	(b5-292):2	(b5-292):2	239	354	
61	(b5-336):2	(b5-336):2	h5-1668	1432	
63	(b5-336):2	(b5-336):2	317	432	
71	(b5-350):2	(b5-350):2	h5-1725	1375	
73	(b5-350):2	(b5-350):2	260	325	
91	(b5-336):2	(b5-336):2	h5-1668	1432	pouze float čiré nebo satinato bílé
93	(b5-336):2	(b5-336):2	317	432	pouze float čiré nebo satinato bílé

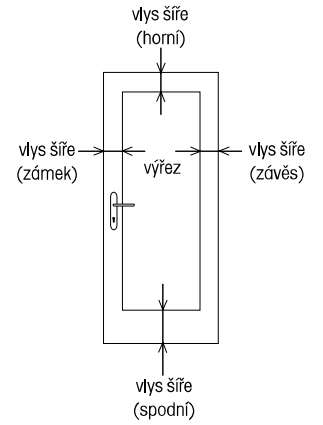

pozn.: b5=šířka-vnější rozměr křídla, h5=výška-vnější rozměr křídla, RP = rozměr od okraje dveří k okraji rámu

VÝJIMKY SKLO

91 pouze float čiré nebo satinato bílé

93 pouze float čiré nebo satinato bílé

VARIANTY PROUŽKU NA SKLE U MODELŮ 71, 73

šedý (MGD7040)

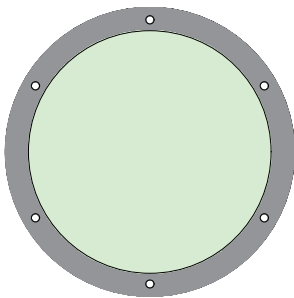

černý (MGD9005)

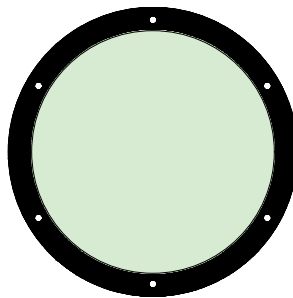

Modena

MODELY

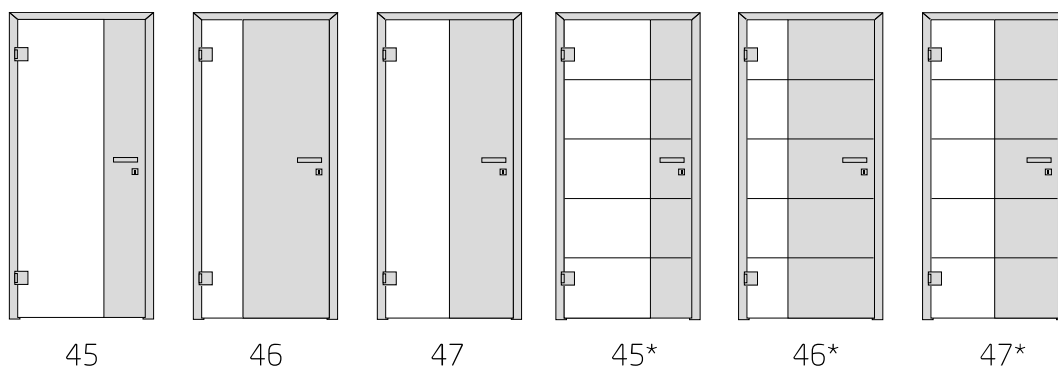

* Drážky na dřevěné části a gravír na skle. Možnost výběru drážek NOTE (N-14) nebo drážek REDE (R-14).

DETAIL KŘÍDLA V ZÁRUBNI



* Závěsy pro sklo
mimo:
- Závěs Entero
- Biloba 8060

POVRCHY VČ. VÝJIMEK

	Dýha Standard	Dýha Komfort	Dýha Premium	Barva Premium	Barva Standard	CPL Standard	CPL Komfort	CPL Premium	HPL	Karton	Nanoverde
45	•, ①	•, ①	•, ①	•		•	•	•			
46	•, ①	•, ①	•, ①	•		•	•	•			
47	•, ①	•, ①	•, ①	•		•	•	•			
45*	•, ①	•, ①		•							
46*	•, ①	•, ①		•							
47*	•, ①	•, ①		•							

① = pouze visle

HRANA DVEŘÍ

	Dýha Standard	Dýha Komfort	Dýha Premium	Barva Premium	Barva Standard	CPL Standard	CPL Komfort	CPL Premium	HPL	Karton	Nanoverde
45	03	03	03	03		03	03	03			
46	03	03	03	03		03	03	03			
47	03	03	03	03		03	03	03			
45*	03	03		03							
46*	03	03		03							
47*	03	03		03							

MIN. A MAX. OBJEDNACÍ ROZMĚRY (šířka a výška v mm) + SPECIFIKA (zavěsy atd.)

	Dýha Standard	Dýha Komfort	Dýha Premium	Barva Premium	Barva Standard	CPL Standard	CPL Komfort	CPL Premium	HPL	Karton	Nanoverde
45	š 500-900, v 1000-2350	š 500-900, v 1000-2350	š 500-900, v 1000-2350	š 500-900, v 1000-2350*		š 500-900, v 1000-2350	š 500-900, v 1000-2350	š 500-900, v 1000-2350			
46	š 500-900, v 1000-2350	š 500-900, v 1000-2350	š 500-900, v 1000-2350	š 500-900, v 1000-2350*		š 500-900, v 1000-2350	š 500-900, v 1000-2350	š 500-900, v 1000-2350			
47	š 500-900, v 1000-2350	š 500-900, v 1000-2350	š 500-900, v 1000-2350	š 500-900, v 1000-2350*		š 500-900, v 1000-2350	š 500-900, v 1000-2350	š 500-900, v 1000-2350			
45*	š 500-900, v 1000-2350	š 500-900, v 1000-2350		š 500-900, v 1000-2350*							
46*	š 500-900, v 1000-2350	š 500-900, v 1000-2350		š 500-900, v 1000-2350							
47*	š 500-900, v 1000-2350	š 500-900, v 1000-2350		š 500-900, v 1000-2350*							

pozn.: tabulka je uvedena v obj. rozměrech dveří s polodrážkou.

* v síle dveří 68 mm maximální rozměr 900/2500, v síle dveří 57 je v Premium bílá (BRL) maximální rozměr 900/2200

SYSTÉMY OTEVÍRÁNÍ

	otočné s polodrážkou	otočné bez polodrážky	reverzní	posuvné do stěny 100 mm	posuvné do stěny 130 mm	posuvné na stěnu SMART	posuvné na stěnu MINIMA	posuvné na stěnu PURA	skládací Compact	lamelové skládací	lamelové harmonikové	kyvné	Ergon
45	•		•	•	•	•, ①							
46	•		•	•	•	•, ①							
47	•		•	•	•	•, ①							
45*	•		•	•	•	•, ①							
46*	•		•	•	•	•, ①							
47*	•		•	•	•	•, ①							

① = pouze dřevěná garnýž

LIŠTY V PLOŠE

	A1	A2	B1	01, 03	02	04	ostatní
45							
46							
47							
45*							podle výšky dveří se mění počet proužků na dveřích (na skle) - v 1970, 2100 - 4x
46*							podle výšky dveří se mění počet proužků na dveřích (na skle) - v 1970, 2100 - 4x
47*							podle výšky dveří se mění počet proužků na dveřích (na skle) - v 1970, 2100 - 4x

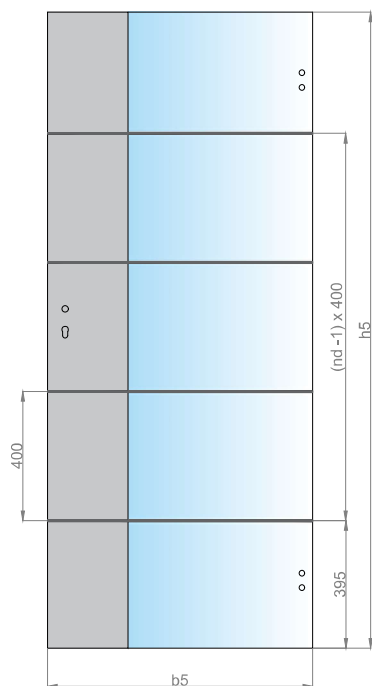

Počet drážek/pásků/proužků/gravíru na dveřích (rámu)

h5		nd
od	do	
973	1372	2
1373	1772	3
1773	2172	4
2173	2572	5
2573	<	6

nd = počet drážek/pásků/proužků/gravíru

b5 = šířka (vnější rozměr křídla)

h5 = výška (vnější rozměr křídla)

Rozmístění drážek/pásků/proužků dýhy a gravíru se drží standardně od spodu v konstantní rozteči (viz. nákres).

Při změně rozměru se zvětšuje horní díl a dle potřeby se přidává nebo ubírá proužek (viz. tabulka).

U povrchu Barva jsou drážky dokončené stejnou barvou jako plocha dveří.

U všech povrchů Dýha jsou drážky dokončené černo-hnědou nebo stříbrnou barvou dle výběru.

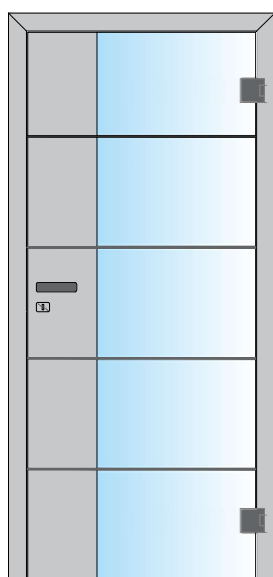

Drážky NOTE

N-14 - Dřevěná část - šířka vyfrézované drážky je cca 5,5 mm.

G044 - Skleněná část - šířka gravírované drážky je cca 6 mm. (Alternativně vzory P044, K044).

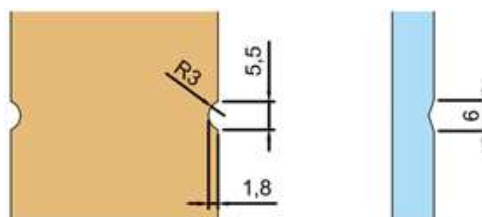

Drážky REDE

R-14 - Dřevěná část - šířka vyfrézované drážky je cca 2 mm.

G069 - Skleněná část - šířka gravírované drážky je cca 4 mm. (Alternativně vzor K069).

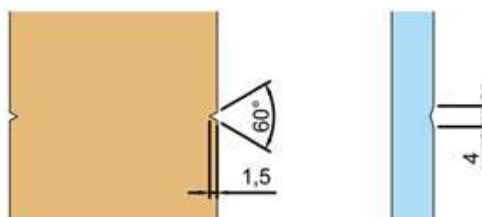

ŠÍŘE VLYSŮ

	zámek	závěs	horní	spodní
45	250	0		
46	b5-250	0		
47	b5:2	0		
45*	250	0		
46*	b5-250	0		
47*	b5:2	0		

pozn.: b5=šířka-vnější rozměr křídla, h5=výška-vnější rozměr křídla, RP = rozměr od okraje dveří k okraji rámu

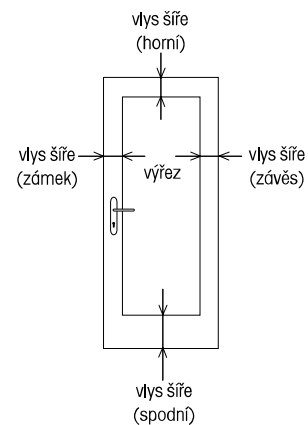

MODELY DVOUKŘÍDLÉ (VŠE MIMO PARALEL)

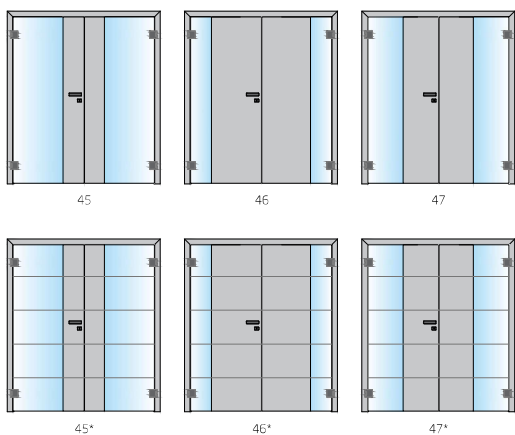

Note

MODELY

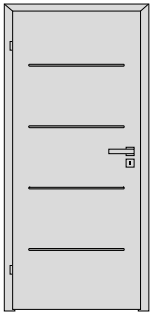

12

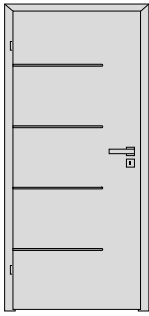

13

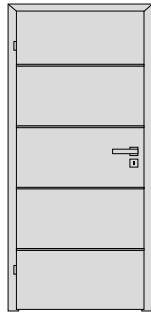

14

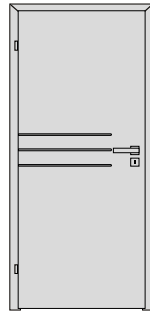

18

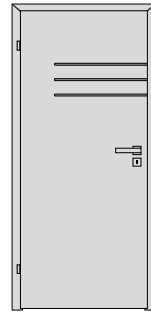

19

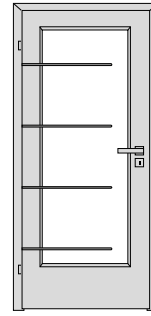

43

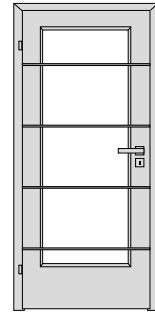

44

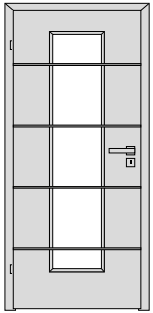

54

POVRCHY VČ. VÝJIMEK

	Dýha Standard	Dýha Komfort	Dýha Premium	Barva Premium	Barva Standard	CPL Standard	CPL Komfort	CPL Premium	HPL	Karton	Nanoverde
12	•, ①	•, ①		•							
13	•, ①	•, ①		•							
14	•, ①	•, ①		•							
18	•, ①	•, ①		•							
19	•, ①	•, ①		•							
43	•, ①	•, ①		•							
44	•, ①	•, ①		•							
54	•, ①	•, ①		•							

① = nelze vyrobit v olejované dýze

HRANA DVEŘÍ

	Dýha Standard	Dýha Komfort	Dýha Premium	Barva Premium	Barva Standard	CPL Standard	CPL Komfort	CPL Premium	HPL	Karton	Nanoverde
12	AL, 03, WOOD, MASIV DUB	AL, 03, WOOD, MASIV DUB		AL, 03**							
13	AL, 03, WOOD, MASIV DUB	AL, 03, WOOD, MASIV DUB		AL, 03**							
14	AL, 03, WOOD, MASIV DUB	AL, 03, WOOD, MASIV DUB		AL, 03**							
18	AL, 03, WOOD, MASIV DUB	AL, 03, WOOD, MASIV DUB		AL, 03**							
19	AL, 03, WOOD, MASIV DUB	AL, 03, WOOD, MASIV DUB		AL, 03**							
43	AL, 03, WOOD, MASIV DUB	AL, 03, WOOD, MASIV DUB		AL, 03**							
44	AL, 03, WOOD, MASIV DUB	AL, 03, WOOD, MASIV DUB		AL, 03**							
54	AL, 03, WOOD, MASIV DUB	AL, 03, WOOD, MASIV DUB		AL, 03**							

** Bezfalcové provedení hrany 03 v barvě Premium je tvořeno zalakovanou hranou WOOD.

MIN. A MAX. OBJEDNACÍ ROZMĚRY (šířka a výška v mm) + SPECIFIKA (zavěsy atd.)

	Dýha Standard	Dýha Komfort	Dýha Premium	Barva Premium	Barva Standard	CPL Standard	CPL Komfort	CPL Premium	Start	HPL	Karton	Nanoverde
12	š 310-1100, v 1005-2350	š 310-1100, v 1005-2350		š 310-1100, v 1005-2350*								
13	š 310-1100, v 1005-2350	š 310-1100, v 1005-2350		š 310-1100, v 1005-2350*								
14	š 310-1100, v 1005-2350	š 310-1100, v 1005-2350		š 310-1100, v 1005-2350*								
18	š 310-1100, v 1005-2350	š 310-1100, v 1005-2350		š 310-1100, v 1005-2350*								
19	š 310-1100, v 1585-2350	š 310-1100, v 1585-2350		š 310-1100, v 1585-2350*								
43	š 310-1100, v 1005-2350	š 310-1100, v 1005-2350		š 310-1100, v 1005-2350*								
44	š 310-1100, v 1005-2350	š 310-1100, v 1005-2350		š 310-1100, v 1005-2350*								
54	š 310-1100, v 1005-2350	š 310-1100, v 1005-2350		š 310-1100, v 1005-2350*								

pozn.: tabulka je uvedena v obj.rozměrech dveří s polodrážkou, skutečné vnější rozměry křídla jsou na šířku větší o 50mm a na výšku o 15mm.

* v síle dveří 68 mm maximální rozměr 900/2500, v síle dveří 57 je v Premium bílá (BRL) maximální rozměr 900/2200

ZASKLÍVACÍ A RÁMEČKOVÉ LIŠTY

	Dýha Standard	Dýha Komfort	Dýha Premium	Barva Premium	Barva Standard	CPL Standard	CPL Komfort	CPL Premium	HPL	Karton	Nanoverde
12											
13											
14											
18											
19											
43	2,3,4,H,M	2,3,4,H,M		2,3,4,H,M							
44	2,3,4,H,M	2,3,4,H,M		2,3,4,H,M							
54	2,3,4,H,M	2,3,4,H,M		2,3,4,H,M							

LIŠTY V PLOŠE

	A1	A2	B1	01, 03	02	04	ostatní
12							podle výšky dveří se mění počet proužků na dveřích (na skle) - v 1970, 2100 - 4x
13							podle výšky dveří se mění počet proužků na dveřích (na skle) - v 1970, 2100 - 4x
14							podle výšky dveří se mění počet proužků na dveřích (na skle) - v 1970, 2100 - 4x
18							podle výšky dveří se mění počet proužků na dveřích (na skle) - v 1970, 2100 - 4x
19							podle výšky dveří se mění počet proužků na dveřích (na skle) - v 1970, 2100 - 4x
43							podle výšky dveří se mění počet proužků na dveřích (na skle) - v 1970, 2100 - 4x
44							podle výšky dveří se mění počet proužků na dveřích (na skle) - v 1970, 2100 - 4x
54							podle výšky dveří se mění počet proužků na dveřích (na skle) - v 1970, 2100 - 4x

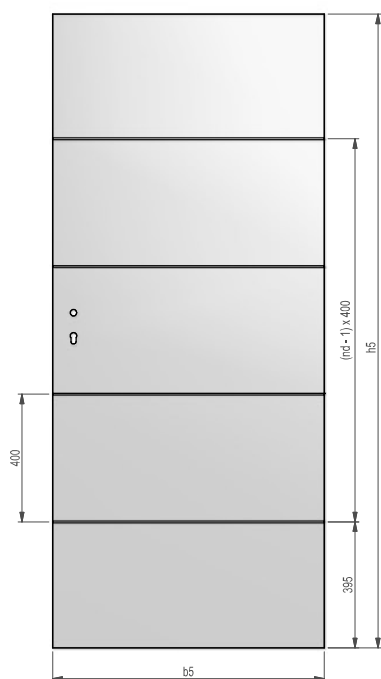

U prosklených modelů, při některých atypických rozměrech, může být rozdílný počet drážek/pásků/proužků na dřevěném rámu a skle (viz. tabulka)

Počet drážek/pásků/proužků na dveřích (rámu)

h5		nd
od	do	
973	1372	2
1373	1772	3
1773	2172	4
2173	2572	5
2573	<	6

Počet drážek/pásků/proužků na skle

h5		nd
od	do	
1002	1401	2
1402	1801	3
1802	2201	4
2202	2601	5
2602	<	6

nd = počet drážek/pásků/proužků

b5 = šířka (vnější rozměr křídla)

h5 = výška (vnější rozměr křídla)

Rozmístění drážek/pásků/proužků dých se drží standardně od spodu v konstantní rozteči (viz. nákres).

Při změně rozměru se zvětšuje horní díl a dle potřeby se přidává nebo ubírá proužek (viz. tabulka).

Šířka vyfrézované drážky je cca 5,5 mm.

U povrchu Barva jsou drážky dokončené stejnou barvou jako plocha dveří.

U všech povrchů Dýha jsou drážky dokončené černo-hnědou nebo stříbrnou barvou dle výběru.

ODOLNOSTI

	DPO EI EW 15/30	Kouřotěsnost	Klima2	Klima3	ZVI 27dB	ZVI 32 dB	ZVI 37dB	ZVI 43dB	RC kovové	RC dřevěné	RTG	voděodolnost (CPL, HPL)
12	•	•	•		•	•	•					
13	•	•	•		•	•	•					
14	•	•	•		•	•	•					
18	•	•	•		•	•	•					
19	•	•	•		•	•	•					
43	•	•			•	•						
44	•	•			•	•						
54	•	•			•	•						

SYSTÉMY OTEVÍRÁNÍ

	otočné s polodířkou	otočné bez polodířky	reverzní	posuvné do stěny 100 mm	posuvné do stěny 130 mm	posuvné na stěnu SMART	posuvné na stěnu MINIMA	posuvné na stěnu PURA	skládací Compact	lamelové skládací	lamelové harmonikové	kyvné	Ergon
12	•	•	•	•	•	•	•	•	•	•	•	•	•
13	•	•	•	•	•	•	•	•	•	•	•	•	•
14	•	•	•	•	•	•	•	•	•	•	•	•	•
18	•	•	•	•	•	•	•	•	•	•	•	•	•
19	•	•	•	•	•	•	•	•	•	•	•	•	•
43	•	•	•		•	•	•		•	•	•	•	•
44	•	•	•		•	•	•		•	•	•	•	•
54	•	•	•		•	•	•		•	•	•	•	•

SKLÁDACÍ DVEŘE, SKLÁDACÍ NA STĚNU COMPACT

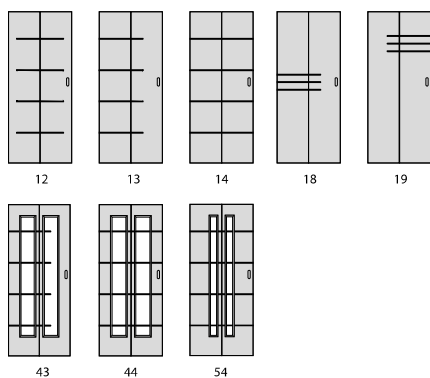

HARMONIKOVÉ DVEŘE

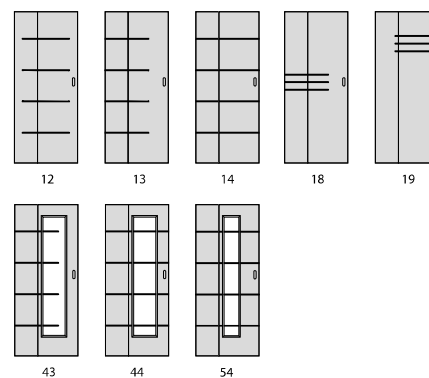

ŠÍŘE VLYSŮ

	zámek	závěs	horní	spodní
12				
13				
14				
18				
19				
43	149	149	149	249
44	149	149	149	249
54	249	249	149	249

pozn.: b5=šířka-vnější rozměr křídla, h5=výška-vnější rozměr křídla, RP = rozměr od okraje dveří k okraji rámu

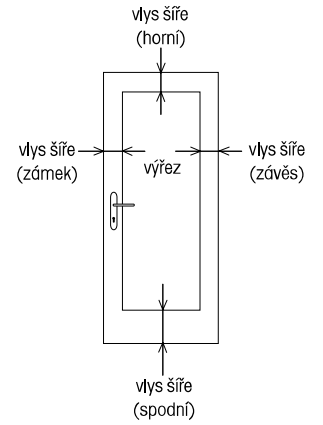

MODELY DVOUKŘÍDLÉ (VŠE MIMO PARALEL)

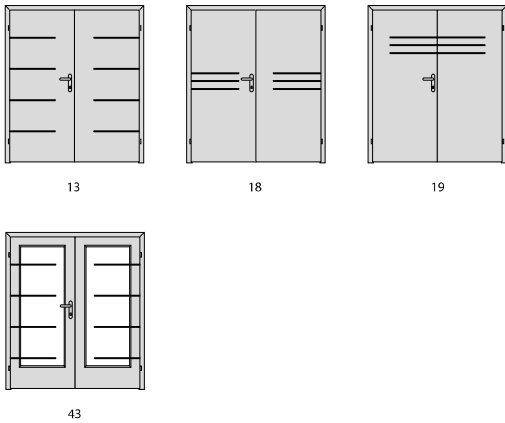

MODELY DVOUKŘÍDLÉ (PARALEL)

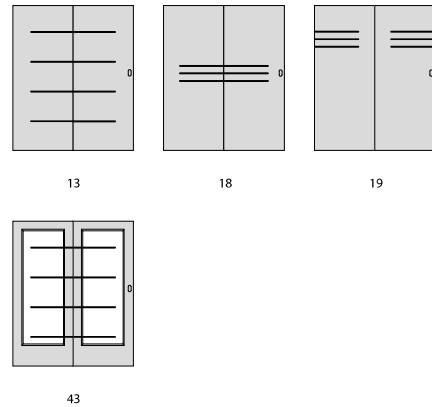

Rede

MODELY

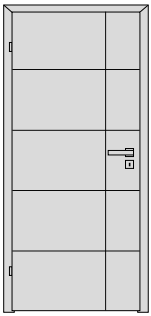

10

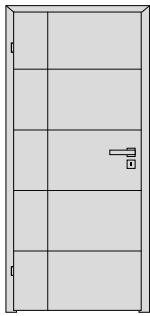

11

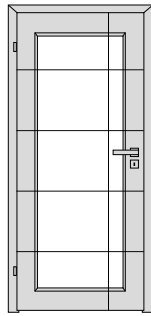

40

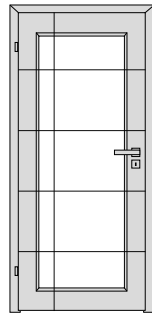

41

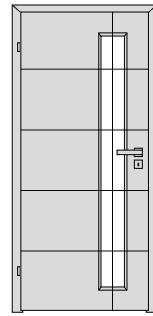

60

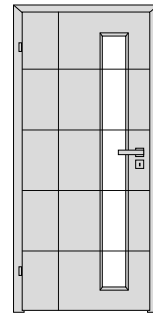

61

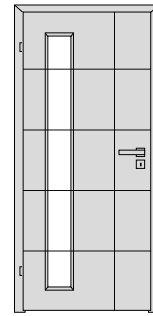

65

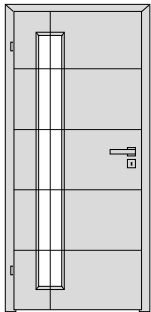

66

POVRCHY VČ. VÝJIMEK

	Dýha Standard	Dýha Komfort	Dýha Premium	Barva Premium	Barva Standard	CPL Standard	CPL Komfort	CPL Premium	HPL	Karton	Nanoverde
10	•, ①	•, ①		•							
11	•, ①	•, ①		•							
40	•, ①	•, ①		•							
41	•, ①	•, ①		•							
60	•, ①	•, ①		•							
61	•, ①	•, ①		•							
65	•, ①	•, ①		•							
66	•, ①	•, ①		•							

① = nelze vyrobit v olejované dýze

HRANA DVEŘÍ

	Dýha Standard	Dýha Komfort	Dýha Premium	Barva Premium	Barva Standard	CPL Standard	CPL Komfort	CPL Premium	HPL	Karton	Nanoverde
10	AL, 03, WOOD, MASIV DUB	AL, 03, WOOD, MASIV DUB		AL, 03**							
11	AL, 03, WOOD, MASIV DUB	AL, 03, WOOD, MASIV DUB		AL, 03**							
40	AL, 03, WOOD, MASIV DUB	AL, 03, WOOD, MASIV DUB		AL, 03**							
41	AL, 03, WOOD, MASIV DUB	AL, 03, WOOD, MASIV DUB		AL, 03**							
60	AL, 03, WOOD, MASIV DUB	AL, 03, WOOD, MASIV DUB		AL, 03**							
61	AL, 03, WOOD, MASIV DUB	AL, 03, WOOD, MASIV DUB		AL, 03**							
65	AL, 03, WOOD, MASIV DUB	AL, 03, WOOD, MASIV DUB		AL, 03**							
66	AL, 03, WOOD, MASIV DUB	AL, 03, WOOD, MASIV DUB		AL, 03**							

** Bezfalcové provedení hrany 03 v barvě Premium je tvořeno zalakovanou hranou WOOD.

MIN. A MAX. OBJEDNACÍ ROZMĚRY (šířka a výška v mm) + SPECIFIKA (zavěsy atd.)

	Dýha Standard	Dýha Komfort	Dýha Premium	Barva Premium	Barva Standard	CPL Standard	CPL Komfort	CPL Premium	HPL	Karton	Nanoverde
10	š 550-1100, v 1005-2350	š 550-1100, v 1005-2350	š 550-1100, v 1005-2350*								
11	š 550-1100, v 1005-2350	š 550-1100, v 1005-2350	š 550-1100, v 1005-2350*								
40	š 550-1100, v 1005-2350	š 425-1100, v 1000-2350	š 425-1100, v 1000-2350*								
41	š 550-1100, v 1005-2350	š 550-1100, v 1005-2350	š 550-1100, v 1005-2350*								
60	š 550-1100, v 1005-2350	š 425-1100, v 1000-2350	š 425-1100, v 1000-2350*								
61	š 550-1100, v 1005-2350	š 550-1100, v 1005-2350	š 550-1100, v 1005-2350*								
65	š 550-1100, v 1005-2350	š 425-1100, v 1000-2350	š 425-1100, v 1000-2350*								
66	š 550-1100, v 1005-2350	š 550-1100, v 1005-2350	š 550-1100, v 1005-2350*								

pozn.: tabulka je uvedena v obj.rozměrech dveří s polodrážkou, skutečné vnější rozměry křídla jsou na šířku větší o 50mm a na výšku o 15mm.

* v síle dveří 68 mm maximální rozměr 900/2500, v síle dveří 57 je v Premium bílá (BRL) maximální rozměr 900/2200

ZASKLÍVACÍ A RÁMEČKOVÉ LIŠTY

	Dýha Standard	Dýha Komfort	Dýha Premium	Barva Premium	Barva Standard	CPL Standard	CPL Komfort	CPL Premium	HPL	Karton	Nanoverde
10											
11											
40	3,4,M,H	3,4,M,H		3,4,M,H							
41	3,4,M,H	3,4,M,H		3,4,M,H							
60	3,4,M,H	3,4,M,H		3,4,M,H							
61	3,4,M,H	3,4,M,H		3,4,M,H							
65	3,4,M,H	3,4,M,H		3,4,M,H							
66	3,4,M,H	3,4,M,H		3,4,M,H							

LIŠTY V PLOŠE

	A1	A2	B1	01, 03	02	04	ostatní
10							podle výšky dveří se mění počet proužků na dveřích (na skle) - v 1970, 2100 - 4x
11							podle výšky dveří se mění počet proužků na dveřích (na skle) - v 1970, 2100 - 4x
40							podle výšky dveří se mění počet proužků na dveřích (na skle) - v 1970, 2100 - 4x
41							podle výšky dveří se mění počet proužků na dveřích (na skle) - v 1970, 2100 - 4x
60							podle výšky dveří se mění počet proužků na dveřích (na skle) - v 1970, 2100 - 4x
61							podle výšky dveří se mění počet proužků na dveřích (na skle) - v 1970, 2100 - 4x
65							podle výšky dveří se mění počet proužků na dveřích (na skle) - v 1970, 2100 - 4x
66							podle výšky dveří se mění počet proužků na dveřích (na skle) - v 1970, 2100 - 4x

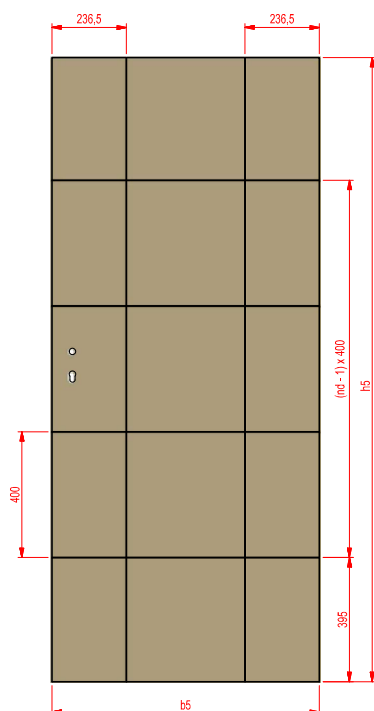

U prosklených modelů, při některých atypických rozměrech, může být rozdílný počet drážek/pásků/proužků na dřevěném rámu a skle (viz. tabulka).

Počet drážek/pásků/proužků na dveřích (rámu)

h5		nd
od	do	
973	1372	2
1373	1772	3
1773	2172	4
2173	2572	5
2573	<	6

Počet drážek/pásků/proužků na skle

h5		nd
od	do	
1002	1401	2
1402	1801	3
1802	2201	4
2202	2601	5
2602	<	6

nd = počet drážek/pásků/proužků

b5 = šířka (vnější rozměr křídla)

h5 = výška (vnější rozměr křídla)

Rozmístění drážek/pásků/proužků dýhy se drží standardně od spodu v konstantní rozteči (viz. nákres).

Při změně rozměru se zvětšuje horní díl a dle potřeby se přidává nebo ubírá proužek (viz. tabulka)

Šířka vyfrézované drážky je cca 2 mm.

U povrchu Barva jsou drážky dokončené stejnou barvou jako plocha dveří

U všech povrchů Dýha jsou drážky dokončené černo-hnědou nebo stříbrnou barvou dle výběru.

ODOLNOSTI

	DPO EI EW 15/30	Kouřotěsnost	Klima2	Klima3	ZVI 27dB	ZVI 32 dB	ZVI 37dB	ZVI 43dB	RC kovové	RC dřevěné	RTG	voděodolnost (CPL, HPL)
10	•	•	•		•	•	•					
11	•	•	•		•	•	•					
40	•	•			•	•						
41	•	•			•	•						
60	•	•			•	•						
61	•	•			•	•						
65	•	•			•	•						
66	•	•			•	•						

SYSTÉMY OTEVÍRÁNÍ

	otočné s polodrážkou	otočné bez polodrážky	reverzční	posuvné do stěny 100 mm	posuvné do stěny 130 mm	posuvné na stěnu SMART	posuvné na stěnu MINIMA	posuvné na stěnu PURA	skládací Compact	lamelové skládací	lamelové harmonikové	kyvné	Ergon
10	•	•	•	•	•	•	•	•	•	•	•	•	•
11	•	•	•	•	•	•	•	•	•	•	•	•	•
40	•	•	•		•	•	•		•	•	•	•	•
41	•	•	•		•	•	•		•	•	•	•	•
60	•	•	•		•	•	•		•	•	•	•	•
61	•	•	•		•	•	•		•	•	•	•	•
65	•	•	•		•	•	•		•	•	•	•	•
66	•	•	•		•	•	•		•	•	•	•	•

SKLÁDACÍ DVEŘE, SKLÁDACÍ NA STĚNU COMPACT

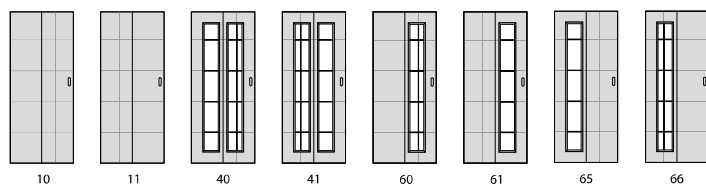

HARMONIKOVÉ DVEŘE

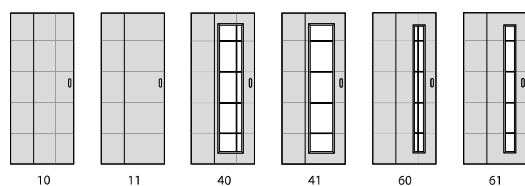

ŠÍŘE VLYSŮ

	zámek	závěs	horní	spodní
10				
11				
40	149	149	149	149
41	149	149	149	149
60	149	b5-324	149	149
61	149	B5-324	149	149
65	b5-324	149	149	149
66	b5-324	149	149	149

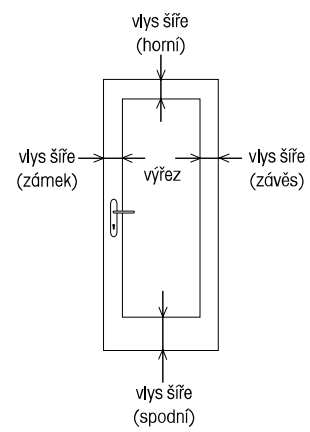

pozn.: b5=šířka-vnější rozměr křídla, h5=výška-vnější rozměr křídla, RP = rozměr od okraje dveří k okraji rámu

MODELY DVOUKŘÍDLÉ (VŠE MIMO PARALEL)

MODELY DVOUKŘÍDLÉ (PARALEL)

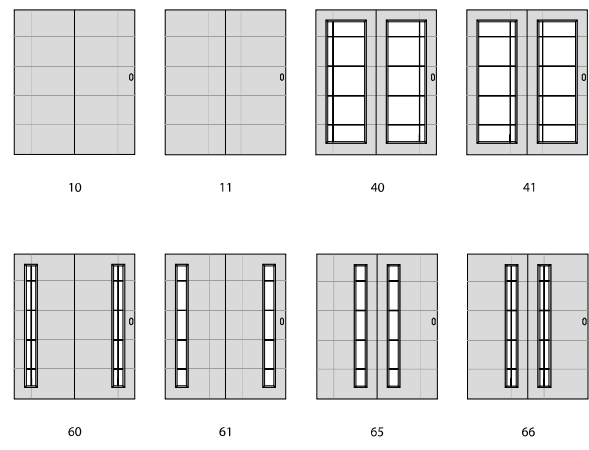
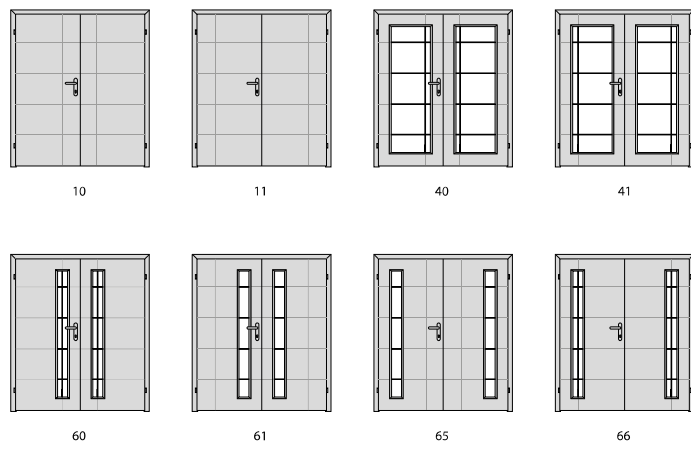

PROVEDENÍ A ROZMĚRY

systém otevírání	min./max. objednáací rozměry*						výpočet rozměru skla z objednáacího rozměru						držák skla		
	obš				obv		1K		2K						
	1K min.	2K min.	1K max.	2K max.	min.	max.	b5	h5	b5	ob	bb	h5			
Otočné	standardní zárubeň (polodrážkové provedení)	300	650	980	2010	1600	2450	obš+20	obv	obš+20	(b5-4):2	(b5-4):2	obv		
	standardní zárubeň (bezpolodrážkové provedení)	300	-	980	-	1600	2450	obš+22	obv	-	-	-	-		
	OKZ zárubeň	300	650	900	1850	1600	2100	obš+16	obv	obš+16	(b5-4):2	(b5-4):2	obv		
Kyvné	standardní zárubeň	300	650	1000	2050	1600	2450	obš-5	obv-15	obš-9	(b5-5):2	(b5-5):2	obv-15		
	na stěnu SMART SOFT	560	1250	1100	2250	1600	2450	obš+70	obv+20	obš+70	b5:2	b5:2	obv+20	Vetro 22	
	na stěnu SMART SOFT OKZ	615	1250	1100	2250	1600	2450	obš+15	obv-10	obš+15	b5:2	b5:2	obv-10	Vetro 22	
	na stěnu SMART SOFT HARMONIE	560	1250	1100	2250	1600	2450	obš+70	obv+15	obš+70	b5:2	b5:2	obv+15	Vetro 22	
	na stěnu Minima	550	1150	1400	2850	1600	2450	obš+50	obv+135	obš+50	b5:2	b5:2	obv+135	Minima	
	do pouzdra NORMA	550	1450	1400	2850	1600	2450	obš+50	obv+12	obš+50	b5:2	b5:2	obv+12	Vetro 22	
	do pouzdra AKTIVE/ EMOTIVE II	550	1450	1400	2850	1600	2450	obš+50	obv-10	obš+50	b5:2	b5:2	obv-10	Vetro 22	
	do pouzdra LATENTE	550	1450	1400	2850	1600	2450	obš+50	obv+12	obš+50	b5:2	b5:2	obv+12	Vetro 22	
	Posuvné		600	1450	1450	2850	1600	2450		Obv+22				Obv+22	Příprava ECL výřez
		do pouzdra ECLISSE - obložkové	700	1450	1450	2850	1600	2450	obš+50	Obv+12	obš+50	b5:2	b5:2	Obv+12	Příprava ECL výřez + Rallenty
		600	1450	1450	2850	1600	2450		Obv+1				Obv+1	Příprava ECL klips	
do pouzdra ECLISSE SYNTESIS - bezobložkové		600**	1450	1400**	2800	1600	2450		Obv				Obv	Příprava ECL výřez	
	600**	1450	1400**	2800	1600	2450	obš+50	Obv-18	Obš+100	b5:2	b5:2	Obv-18	Příprava ECL klips		

obš - objednáací šířka

obv - objednáací výška

* skutečné min./max. rozměry jsou dány výslednou kombinací šířky a výšky a jsou omezeny nosností kování a tuhostí křídla

Dvoukřídlové dveře lze objednat pouze se sořlovým dorazem.

** Bias jednostranný – nim. objednáací rozměr 630 mm (u 2-kř. Dveřích 1260 mm)

** Bias oboustranný – nim. objednáací rozměr 790 mm (u 2-kř. Dveřích 1580 mm)

DOPORUČENÁ TLOUŠŤKA SKEL PRO DVEŘE SAPGLASS

OTOČNÉ DVEŘE

Tl. skla	CZ-dř./kov								
	1970		2100		2200		2300	2400	2450
Doporučená tl. Skla 10 mm. od 2201 mm a výše.	600	8 mm	10 mm	8 mm	10 mm	8 mm	10 mm	10 mm	
	700	8 mm	10 mm	8 mm	10 mm	8 mm	10 mm		
	800	8 mm	10 mm	8 mm	10 mm	8 mm	10 mm		
	900	8 mm	10 mm	8 mm	10 mm	8 mm	10 mm		-
	980	8 mm	10 mm	8 mm	10 mm	8 mm	10 mm	-	-

Váha skla	CZ-dř./kov								
	1970		2100		2200		2300	2400	2450
600	24 kg	31 kg	26 kg	33 kg	27 kg	34 kg	36 kg	37 kg	38 kg
700	28 kg	35 kg	30 kg	38 kg	32 kg	40 kg	41 kg	43 kg	44 kg
800	32 kg	40 kg	34 kg	43 kg	36 kg	45 kg	47 kg	49 kg	50 kg
900	36 kg	45 kg	39 kg	48 kg	40 kg	51 kg	53 kg	55 kg	-
980	39 kg	49 kg	42 kg	53 kg	44 kg	55 kg	-	-	-

Počet závěsů (3-dílné)	CZ-dř./kov								
	1970		2100		2200		2300	2400	2450
600	2	2	2	2	2	2	3	3	3
700	2	2	2	2	2	2	3	3	3
800	2	2	2	2	2	2	3	3	3
900	2	2	2	2	2	2	3	3	-
980	3	3	3	3	3	3	-	-	-

Max. objednáací šířka pro kování M&T = 930 mm

POSUVNÉ DVEŘE

Tl. skla	CZ-dř./kov						Výška atyp.		
	1970		2100		2200		2300	2400	2450
Doporučená tl. Skla 10 mm. od 2 201 mm a výše.	600	8 mm	10 mm	8 mm	10 mm	8 mm	10 mm	10 mm	
	700	8 mm	10 mm	8 mm	10 mm	8 mm	10 mm		
	800	8 mm	10 mm	8 mm	10 mm	8 mm	10 mm		
	900	8 mm	10 mm	8 mm	10 mm	8 mm	10 mm		
	1000	8 mm	10 mm	8 mm	10 mm	8 mm	10 mm		
1100	10 mm								
1200	10 mm								
1300	10 mm								
1400	10 mm								

Váha skla	CZ-dř./kov						Výška atyp.		
	1970		2100		2200		2300	2400	2450
600	26 kg	32 kg	27 kg	34 kg	29 kg	36 kg	38 kg	39 kg	40 kg
700	30 kg	37 kg	32 kg	40 kg	33 kg	41 kg	43 kg	45 kg	46 kg
800	34 kg	42 kg	36 kg	45 kg	38 kg	47 kg	49 kg	51 kg	52 kg
900	38 kg	47 kg	40 kg	50 kg	42 kg	53 kg	55 kg	57 kg	58 kg
1000	42 kg	52 kg	44 kg	55 kg	46 kg	58 kg	61 kg	63 kg	65 kg
1100	-	57 kg	-	61 kg	-	64 kg	66 kg	69 kg	71 kg
1200	-	62 kg	-	66 kg	-	69 kg	72 kg	75 kg	77 kg
1300	-	67 kg	-	71 kg	-	75 kg	78 kg	81 kg	83 kg
1400	-	72 kg	-	77 kg	-	80 kg	84 kg	87 kg	89 kg

uvedené rozměry jsou objednáací (jmenovité)

Maximální rozměr dveří je omezen typem použitého kování.

Swing

MODELY

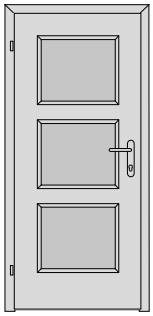

18

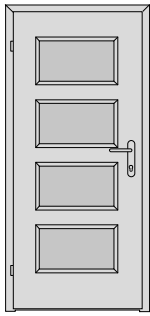

19

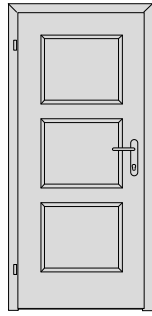

28

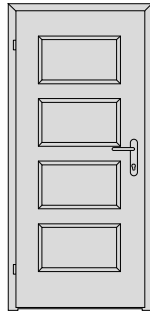

29

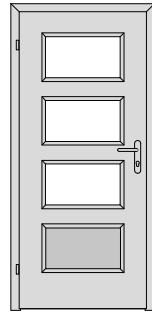

39

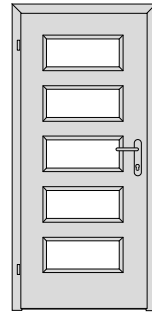

45

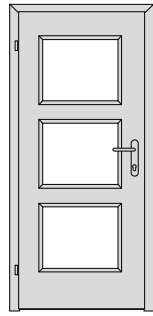

48

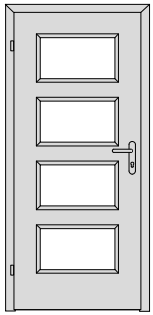

49

POVRCHY VČ. VÝJIMEK

	Dýha Standard	Dýha Komfort	Dýha Premium	Barva Premium	Barva Standard	CPL Standard	CPL Komfort	CPL Premium	HPL	Karton	Nanoverde
18	•	•	•	•	•	•	•	•			
19	•	•	•	•	•	•	•	•			
28	•	•	•, ①	•	•	•	•	•			
29	•	•	•, ①	•	•	•	•	•			
39	•	•	•	•	•	•	•	•			
45	•	•	•	•	•	•	•	•			
48	•	•	•	•	•	•	•	•			
49	•	•	•	•	•	•	•	•			

① = nelze vyrobit v povrchu dub řezaný

HRANA DVEŘÍ

	Dýha Standard	Dýha Komfort	Dýha Premium	Barva Premium	Barva Standard	CPL Standard	CPL Komfort	CPL Premium	HPL	Karton	Nanoverde
18	AL,03, WOOD, MASIV DUB	AL,03, WOOD, MASIV DUB	AL,03, WOOD, MASIV DUB	AL, 03**	AL, 03	AL,03,S2,S3, P2	AL,03,S2,S3, P2	AL,03,S2,S3, P2			
19	AL,03, WOOD, MASIV DUB	AL,03, WOOD, MASIV DUB	AL,03, WOOD, MASIV DUB	AL, 03**	AL, 03	AL,03,S2,S3, P2	AL,03,S2,S3, P2	AL,03,S2,S3, P2			
28	AL,03, WOOD, MASIV DUB	AL,03, WOOD, MASIV DUB	AL,03, WOOD, MASIV DUB	AL, 03**	AL, 03	AL,03,S2,S3, P2	AL,03,S2,S3, P2	AL,03,S2,S3, P2			
29	AL,03, WOOD, MASIV DUB	AL,03, WOOD, MASIV DUB	AL,03, WOOD, MASIV DUB	AL, 03**	AL, 03	AL,03,S2,S3, P2	AL,03,S2,S3, P2	AL,03,S2,S3, P2			
39	AL,03, WOOD, MASIV DUB	AL,03, WOOD, MASIV DUB	AL,03, WOOD, MASIV DUB	AL, 03**	AL, 03	AL,03,S2,S3, P2	AL,03,S2,S3, P2	AL,03,S2,S3, P2			
45	AL,03, WOOD, MASIV DUB	AL,03, WOOD, MASIV DUB	AL,03, WOOD, MASIV DUB	AL, 03**	AL, 03	AL,03,S2,S3, P2	AL,03,S2,S3, P2	AL,03,S2,S3, P2			
48	AL,03, WOOD, MASIV DUB	AL,03, WOOD, MASIV DUB	AL,03, WOOD, MASIV DUB	AL, 03**	AL, 03	AL,03,S2,S3, P2	AL,03,S2,S3, P2	AL,03,S2,S3, P2			
49	AL,03, WOOD, MASIV DUB	AL,03, WOOD, MASIV DUB	AL,03, WOOD, MASIV DUB	AL, 03**	AL, 03	AL,03,S2,S3, P2	AL,03,S2,S3, P2	AL,03,S2,S3, P2			

** Bezfalcové provedení hrany 03 v barvě Premium je tvořeno zalakovanou hranou WOOD.

MIN. A MAX. OBJEDNACÍ ROZMĚRY (šířka a výška v mm) + SPECIFIKA (zavěsy atd.)

	Dýha Standard	Dýha Komfort	Dýha Premium	Barva Premium	Barva Standard	CPL Standard	CPL Komfort	CPL Premium	HPL	Karton	Nanoverde
18	š 350-1100, v 1000-2720	š 350-1100, v 1000-2720	š 350-1100, v 1000-2720	š 350-1100, v 1000-2450*	š 350-1100, v 1000-2720*	š 350-1100, v 1000-2720	š 350-1100, v 1000-2720	š 350-1100, v 1000-2720			
19	š 350-1100, v 1085-2720	š 350-1100, v 1085-2720	š 350-1100, v 1000-2720	š 350-1100, v 1000-2450*	š 350-1100, v 1085-2720*	š 350-1100, v 1085-2720	š 350-1100, v 1085-2720	š 350-1100, v 1085-2720			
28	š 350-1100, v 1000-2720	š 350-1100, v 1000-2720	š 350-1100, v 1000-2720	š 350-1100, v 1000-2450*	š 350-1100, v 1000-2720*	š 350-1100, v 1000-2720	š 350-1100, v 1000-2720	š 350-1100, v 1000-2720			
29	š 350-1100, v 1085-2720	š 350-1100, v 1085-2720	š 350-1100, v 1000-2720	š 350-1100, v 1000-2450*	š 350-1100, v 1085-2720*	š 350-1100, v 1085-2720	š 350-1100, v 1085-2720	š 350-1100, v 1085-2720			
39	š 350-1100, v 1085-2720	š 350-1100, v 1085-2720	š 350-1100, v 1000-2720	š 350-1100, v 1000-2450*	š 350-1100, v 1085-2720*	š 350-1100, v 1085-2720	š 350-1100, v 1085-2720	š 350-1100, v 1085-2720			
45	š 350-1100, v 1285-2720	š 350-1100, v 1285-2720	š 350-1100, v 1000-2720	š 350-1100, v 1000-2450*	š 350-1100, v 1285-2720*	š 350-1100, v 1285-2720	š 350-1100, v 1285-2720	š 350-1100, v 1285-2720			
48	š 350-1100, v 1000-2720	š 350-1100, v 1000-2720	š 350-1100, v 1000-2720	š 350-1100, v 1000-2450*	š 350-1100, v 1000-2720*	š 350-1100, v 1000-2720	š 350-1100, v 1000-2720	š 350-1100, v 1000-2720			
49	š 350-1100, v 1085-2720	š 350-1100, v 1085-2720	š 350-1100, v 1000-2720	š 350-1100, v 1000-2450*	š 350-1100, v 1085-2720*	š 350-1100, v 1085-2720	š 350-1100, v 1085-2720	š 350-1100, v 1085-2720			

pozn.: tabulka je uvedena v obj.rozměrech dveří s polodrážkou, skutečné vnější rozměry křídla jsou na šířku větší o 50mm a na výšku o 15mm.

* v síle dveří 68 mm maximální rozměr 900/2500, v síle dveří 57 je v bílé standard (BUV) maximální rozměr 900/2500 a v Premium bílá (BRL) maximální rozměr 900/2200

ZASKLÍVACÍ A RÁMEČKOVÉ LIŠTY

	Dýha Standard	Dýha Komfort	Dýha Premium	Barva Premium	Barva Standard	CPL Standard	CPL Komfort	CPL Premium	HPL	Karton	Nanoverde
18	H,M	H,M	H,M	H,M	H,M, N	H,M	H,M	H,M			
19	H,M	H,M	H,M	H,M	H,M, N	H,M	H,M	H,M			
28	H	H	H	H	H	H	H	H			
29	H	H	H	H	H	H	H	H			
39	H,M	H,M	H,M	H,M	H,M, N	H,M	H,M	H,M			
45	H,M	H,M	H,M	H,M	H,M, N	H,M	H,M	H,M			
48	H,M	H,M	H,M	H,M	H,M, N	H,M	H,M	H,M			
49	H,M	H,M	H,M	H,M	H,M, N	H,M	H,M	H,M			

ODOLNOSTI

	DPO EI/EW 15/30*	Kouřotěsnost	Klima2	Klima3	ZVI 27dB	ZVI 32 dB	ZVI 37dB	ZVI 43dB	RC kovové	RC dřevěné	RTG	voděodolnost (CPL, HPL)
18	•	•										
19	•	•										
28	•	•	•		•	•	•		•	•		
29	•	•	•		•	•	•		•	•		
39	•	•										
45	•	•			•							
48	•	•			•							
49	•	•			•							

pozn.: dveře tl. 57 mm lze s odolností až EI/EW45

SYSTÉMY OTEVÍRÁNÍ

	otočné s polodrážkou	otočné bez polodrážky	reverzní	posuvné do stěny 100 mm	posuvné do stěny 130 mm	posuvné na stěnu SMART	posuvné na stěnu MINIMA	posuvné na stěnu PURA	skládací Compact	lamelové skládací	lamelové harmonikové	kyvné	Ergon
18	•	•	•		•	•	•					•	•
19	•	•	•		•	•	•					•	•
28	•	•	•		•	•	•					•	•
29	•	•	•		•	•	•					•	•
39	•	•	•		•	•	•					•	•
45	•	•	•		•	•	•					•	•
48	•	•	•		•	•	•					•	•
49	•	•	•		•	•	•					•	•

ŠÍŘE VLÝSŮ

	zámek	závěs	horní	spodní
18	149	149	149	249
19	149	149	149	249
28	RP142	RP142	RP142	RP242
29	RP142	RP142	RP142	RP242
39	149	149	149	249
45	149	149	149	249
48	149	149	149	249
49	149	149	149	249

pozn.: b5=šířka-vnější rozměr křídla, h5=výška-vnější rozměr křídla, RP = rozměr od okraje dveří k okraji rámu

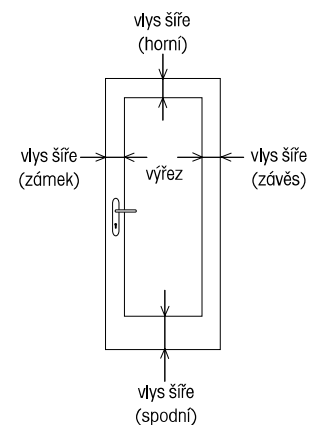

Talia

MODELY

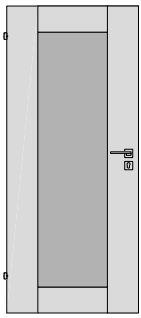

10

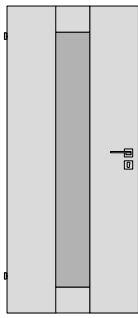

20

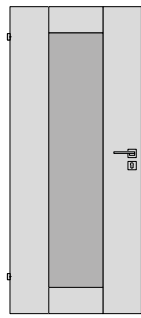

25

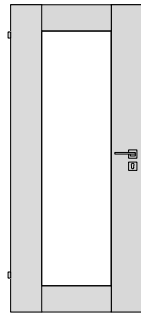

40

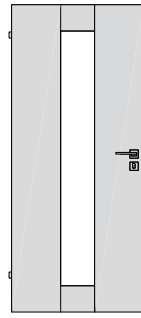

50

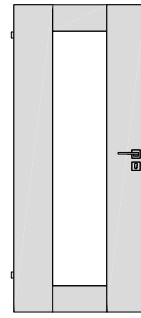

55

POVRCHY VČ. VÝJIMEK

	Dýha Standard	Dýha Komfort	Dýha Premium	Barva Premium	Barva Standard	CPL Standard	CPL Komfort	CPL Premium	HPL	Karton	Nanoverde
10	•	•	•	•	•	•, ⊖	•	•			
20	•	•	•	•	•	•, ⊖	•	•			
25	•	•	•	•	•	•, ⊖	•	•			
40	•	•	•	•	•	•, ⊖	•	•			
50	•	•	•	•	•	•, ⊖	•	•			
55	•	•	•	•	•	•, ⊖	•	•			

⊖ = nelze vyrobit v povrchu CPL bílá hladká

HRANA DVEŘÍ

	Dýha Standard	Dýha Komfort	Dýha Premium	Barva Premium	Barva Standard	CPL Standard	CPL Komfort	CPL Premium	HPL	Karton	Nanoverde
10	03, WOOD	03, WOOD	03, WOOD	03**	03	03	03	03			
20	03, WOOD	03, WOOD	03, WOOD	03**	03	03	03	03			
25	03, WOOD	03, WOOD	03, WOOD	03**	03	03	03	03			
40	03, WOOD	03, WOOD	03, WOOD	03**	03	03	03	03			
50	03, WOOD	03, WOOD	03, WOOD	03**	03	03	03	03			
55	03, WOOD	03, WOOD	03, WOOD	03**	03	03	03	03			

* v případě použití hrany WOOD je olepena vnější i vnitřní strana vlysů (hrana je tedy i u skla/výplně)

** Bezfalcové provedení hrany 03 v barvě Premium je tvořeno zalakovanou hranou WOOD.

MIN. A MAX. OBJEDNACÍ ROZMĚRY (šířka a výška v mm) + SPECIFIKA (závěsy atd.)

	Dýha Standard	Dýha Komfort	Dýha Premium	Barva Premium	Barva Standard	CPL Standard	CPL Komfort	CPL Premium	HPL	Karton	Nanoverde
10	š 550-1100, v 1000-2350	š 550-1100, v 1000-2350	š 350-1100, v 1000-2720	š 350-1100, v 1000-2450*	š 550-1100, v 1000-2350*	š 550-1100, v 1000-2350	š 550-1100, v 1000-2350	š 550-1100, v 1000-2350			
20	š 510-1100, v 1000-2350	š 510-1100, v 1000-2350	š 350-1100, v 1000-2720	š 350-1100, v 1000-2450*	š 510-1100, v 1000-2350*	š 510-1100, v 1000-2350	š 510-1100, v 1000-2350	š 510-1100, v 1000-2350			
25	š 650-1100, v 1000-2350	š 650-1100, v 1000-2350	š 350-1100, v 1000-2720	š 350-1100, v 1000-2450*	š 650-1100, v 1000-2350*	š 650-1100, v 1000-2350	š 650-1100, v 1000-2350	š 650-1100, v 1000-2350			
40	š 550-1100, v 1000-2350	š 550-1100, v 1000-2350	š 350-1100, v 1000-2720	š 350-1100, v 1000-2450*	š 550-1100, v 1000-2350*	š 550-1100, v 1000-2350	š 550-1100, v 1000-2350	š 550-1100, v 1000-2350			
50	š 510-1100, v 1000-2350	š 510-1100, v 1000-2350	š 350-1100, v 1000-2720	š 350-1100, v 1000-2450*	š 510-1100, v 1000-2350*	š 510-1100, v 1000-2350	š 510-1100, v 1000-2350	š 510-1100, v 1000-2350			
55	š 650-1100, v 1000-2350	š 650-1100, v 1000-2350	š 350-1100, v 1000-2720	š 350-1100, v 1000-2450*	š 650-1100, v 1000-2350*	š 650-1100, v 1000-2350	š 650-1100, v 1000-2350	š 650-1100, v 1000-2350			

pozn.: tabulka je uvedena v obj.rozměrech dveří s polodrážkou, skutečné vnější rozměry křídla jsou na šířku větší o 50mm a na výšku o 15mm.

* v síle dveří 68 mm maximální rozměr 900/2500, v síle dveří 57 je v bílé standard (BUV) maximální rozměr 900/2500 a v Premium bílá (BRL) maximální rozměr 900/2200

SYSTÉMY OTEVÍRÁNÍ

	otočné s polodrážkou	otočné bez polodrážky	reverzční	posuvné do stěny 100 mm	posuvné do stěny 130 mm	posuvné na stěnu SMART	posuvné na stěnu MINIMA	posuvné na stěnu PURA	skládací Compack	lamelové skládací	lamelové harmonikové	kyvné	Ergon
10	•	•	•	•	•	•							
20	•	•	•	•	•	•							
25	•	•	•	•	•	•							
40	•	•	•	•	•	•							
50	•	•	•	•	•	•							
55	•	•	•	•	•	•							

ŠÍŘE VLYSŮ

	zámek	zavěs	horní	spodní
10	200	200	170	170
20	(b5-220):2	(b5-220):2	170	170
25	250	250	170	170
40	200	200	170	170
50	(b5-220):2	(b5-220):2	170	170
55	250	250	170	170

pozn.: b5=šířka-vnější rozměr křídla, h5=výška-vnější rozměr křídla, RP = rozměr od okraje dveří k okrajům rámu

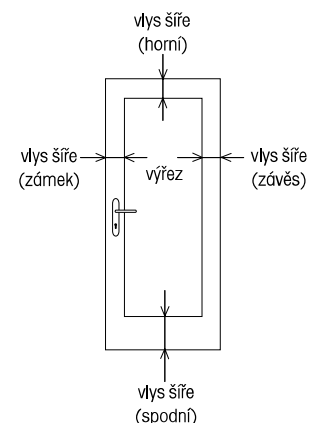

Tenga

MODELY

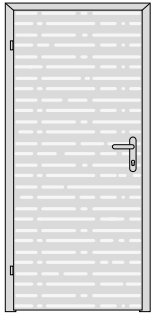

10

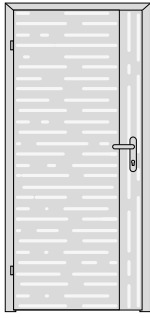

12

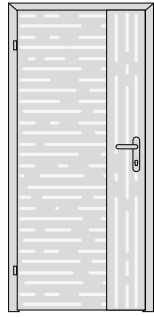

15

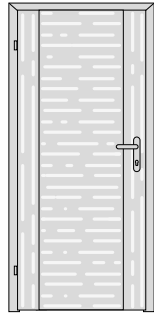

25

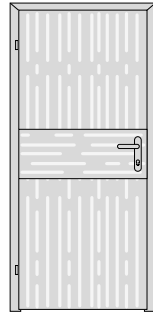

28

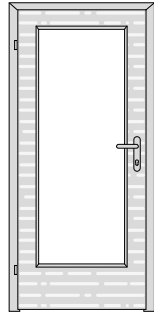

40

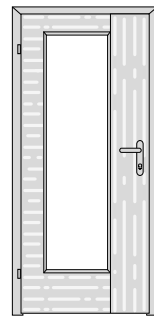

45

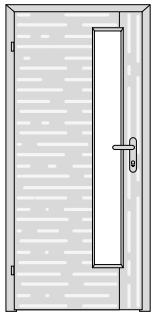

62

POVRCHY VČ. VÝJIMEK

	Dýha Standard	Dýha Komfort	Dýha Premium	Barva Premium	Barva Standard	CPL Standard	CPL Komfort	CPL Premium	HPL	Karton	Nanoverde
10	•	•	•								
12	•	•	•, ①								
15	•	•	•, ①								
25	•	•	•, ①								
28	•	•	•, ①								
40	•	•	•								
45	•	•	•, ①								
62	•	•	•, ①								

① = dub trámový, smrk trámový

HRANA DVEŘÍ

	Dýha Standard	Dýha Komfort	Dýha Premium	Barva Premium	Barva Standard	CPL Standard	CPL Komfort	CPL Premium	HPL	Karton	Nanoverde
10	AL,03, WOOD, MASIV DUB	AL,03, WOOD, MASIV DUB	AL,03, WOOD, MASIV DUB								
12	AL,03, WOOD, MASIV DUB	AL,03, WOOD, MASIV DUB	AL,03, WOOD, MASIV DUB								
15	AL,03, WOOD, MASIV DUB	AL,03, WOOD, MASIV DUB	AL,03, WOOD, MASIV DUB								
25	AL,03, WOOD, MASIV DUB	AL,03, WOOD, MASIV DUB	AL,03, WOOD, MASIV DUB								
28	AL,03, WOOD, MASIV DUB	AL,03, WOOD, MASIV DUB	AL,03, WOOD, MASIV DUB								
40	AL,03, WOOD, MASIV DUB	AL,03, WOOD, MASIV DUB	AL,03, WOOD, MASIV DUB								
45	AL,03, WOOD, MASIV DUB	AL,03, WOOD, MASIV DUB	AL,03, WOOD, MASIV DUB								
62	AL,03, WOOD, MASIV DUB	AL,03, WOOD, MASIV DUB	AL,03, WOOD, MASIV DUB								

MIN. A MAX. OBJEDNACÍ ROZMĚRY (šířka a výška v mm) + SPECIFIKA (zavěsy atd.)

	Dýha Standard	Dýha Komfort	Dýha Premium	Barva Premium	Barva Standard	CPL Standard	CPL Komfort	CPL Premium	HPL	Karton	Nanoverde
10	š 310-1100, v 1000-2720	š 310-1100, v 1000-2720	š 310-1100, v 1000-2720								
12	š 350-1100, v 1000-2720	š 350-1100, v 1000-2720	š 350-1100, v 1000-2720								
15	š 400-1100, v 1000-2720	š 400-1100, v 1000-2720	š 400-1100, v 1000-2720								
25	š 450-1100, v 1000-2720	š 450-1100, v 1000-2720	š 450-1100, v 1000-2720								
28	š 310-1100, v 1000-2720	š 310-1100, v 1000-2720	š 310-1100, v 1000-2720								
40	š 350-1100, v 1000-2720	š 350-1100, v 1000-2720	š 350-1100, v 1000-2720								
45	š 550-1100, v 1000-2720	š 550-1100, v 1000-2720	š 550-1100, v 1000-2720								
62	š 550-1100, v 1000-2720	š 550-1100, v 1000-2720	š 550-1100, v 1000-2720								

pozn.: tabulka je uvedena v obj.rozměrech dveří s polodrážkou, skutečné vnější rozměry křídla jsou na šířku větší o 50mm a na výšku o 15mm.

ZASKLÍVACÍ A RÁMEČKOVÉ LIŠTY

	Dýha Standard	Dýha Komfort	Dýha Premium	Barva Premium	Barva Standard	CPL Standard	CPL Komfort	CPL Premium	HPL	Karton	Nanoverde
10											
12											
15											
25											
28											
40	H,R,M	H,R,M	H,R,M								
45	H,R,M	H,R,M	H,R,M								
62	H,R,M	H,R,M	H,R,M								

ODOLNOSTI

	DPO EI/EW 15/30*	Kouřotěsnost	Klima2	Klima3	ZVI 27dB	ZVI 32 dB	ZVI 37dB	ZVI 43dB	RC kovové	RC dřevěné	RTG	voděodolnost (CPL, HPL)
10	•	•	•	•	•	•	•	•	•	•	•	
12	•	•	•	•	•	•	•	•	•	•	•	
15	•	•	•	•	•	•	•	•	•	•	•	
25	•	•	•	•	•	•	•	•	•	•	•	
28	•	•	•	•	•	•	•	•	•	•	•	
40	•	•			•	•						
45	•	•			•	•						
62	•	•			•	•						

pozn.: dveře tl. 57 mm lze s odolností až EI/EW45

SYSTÉMY OTEVÍRÁNÍ

	otočné s polodrážkou	otočné bez polodrážky	reverzní	posuvné do stěny 100 mm	posuvné do stěny 130 mm	posuvné na stěnu SMART	posuvné na stěnu MINIMA	posuvné na stěnu PURA	skládací Compact	lamelové skládací	lamelové harmonikové	kyvné	Ergon
10	•	•	•	•	•	•	•	•	•	•	•	•	•
12	•	•	•	•	•	•	•	•	•	•	•	•	•
15	•	•	•	•	•	•	•	•	•	•	•	•	•
25	•	•	•	•	•	•	•	•				•	•
28	•	•	•	•	•	•	•	•	•	•	•	•	•
40	•	•	•		•	•	•		•	•	•	•	•
45	•	•	•		•	•	•		•	•	•	•	•
62	•	•	•		•	•	•		•	•	•	•	•

SKLÁDACÍ DVEŘE, SKLÁDACÍ NA STĚNU COMPACK

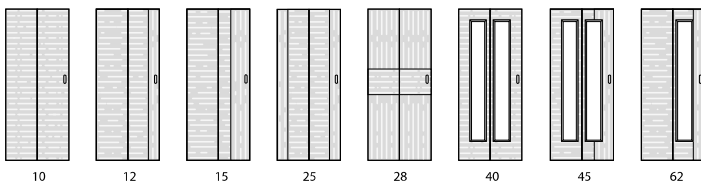

HARMONIKOVÉ DVEŘE

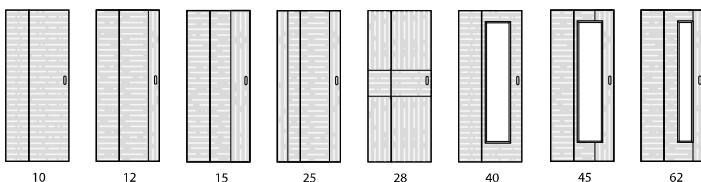

ŠÍŘE VLYSŮ

	zámek	závěs	horní	spodní
10				
12				
15				
25				
28				
40	149	149	149	249
45	249	149	149	249
62	149	b5-324	149	249

pozn.: b5=šířka-vnější rozměr křídla, h5=výška-vnější rozměr křídla, RP = rozměr od okraje dveří k okraji rámu

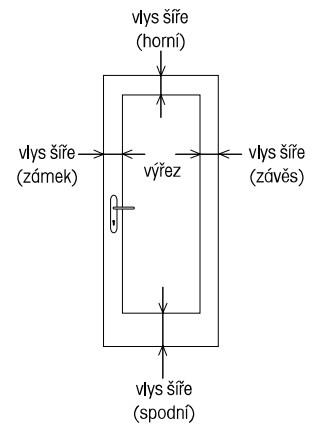

MODELY DVOUKŘÍDLÉ (VŠE MIMO PARALEL)

MODELY DVOUKŘÍDLÉ (PARALEL)

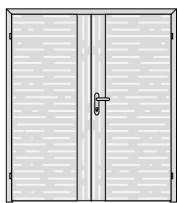

12

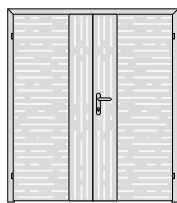

15

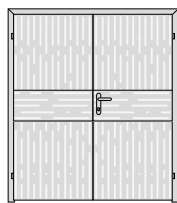

28

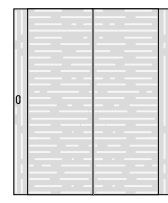

12

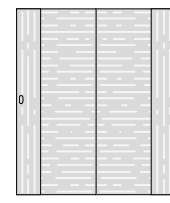

15

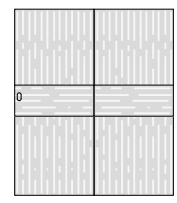

28



45

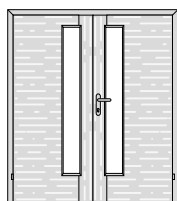

62

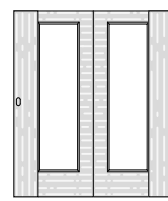

45

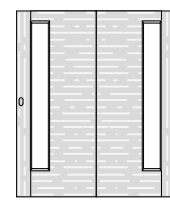

62

pozn.: U dvoukřídlových dveří u modelu Tenga 28 je na bočním křídle u srazu křídel svislý pruh dříví, který opticky předěluje hlavní a boční křídlo.

OSTATNÍ INFORMACE

SESAZENÍ POVRCHŮ

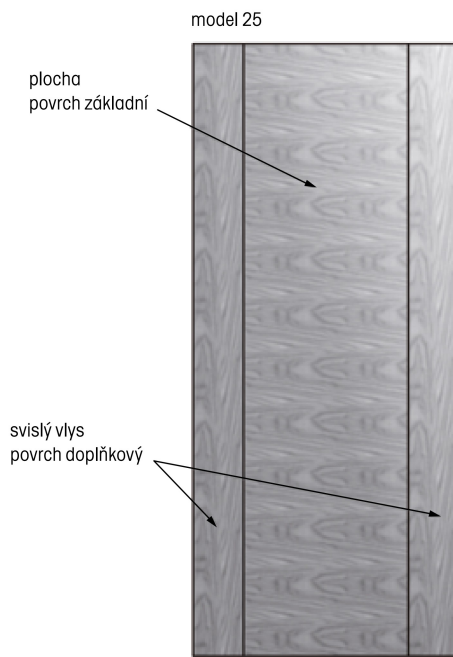
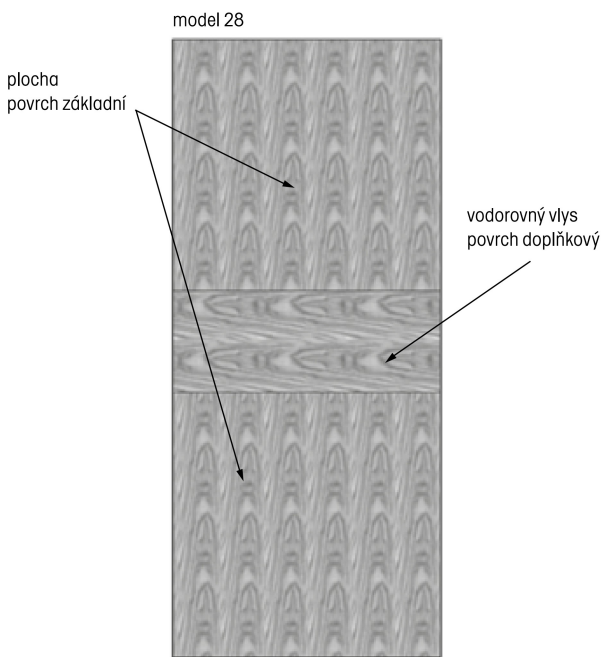
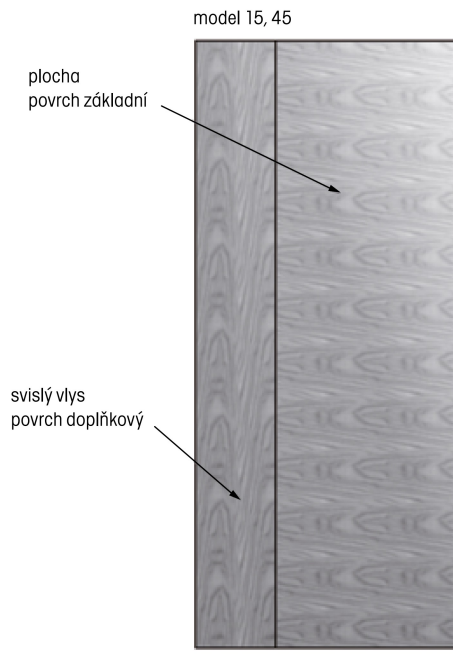
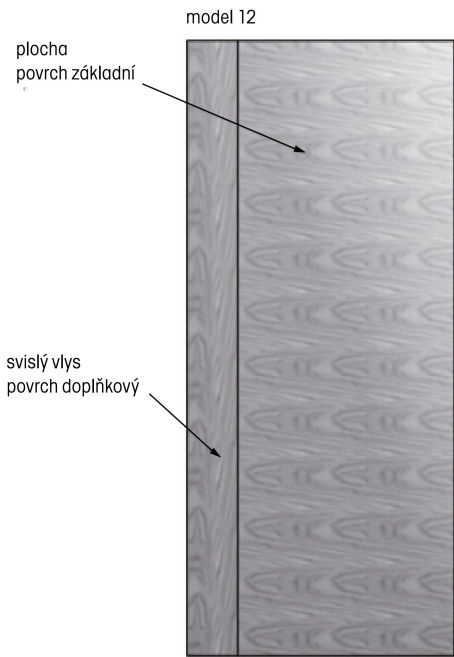

Venecia

MODELY

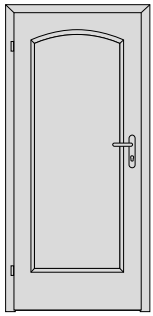

10

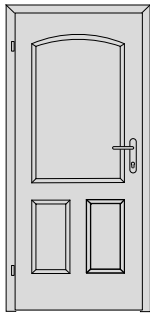

16

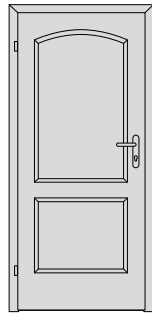

20

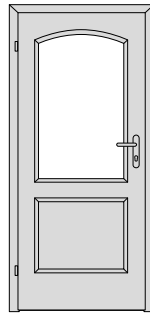

30

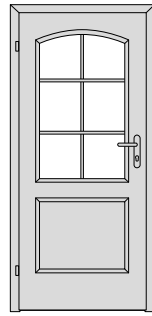

31

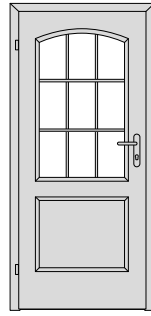

32

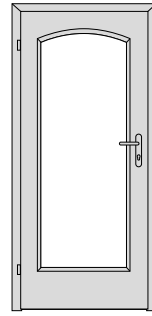

40

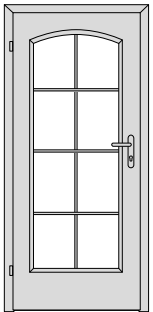

41

POVRCHY VČ. VÝJIMEK

	Dýha Standard	Dýha Komfort	Dýha Premium	Barva Premium	Barva Standard	CPL Standard	CPL Komfort	CPL Premium	HPL	Karton	Nanoverde
10	•	•		•	•	• ①	• ②				
16	•	•		•	•	• ①	• ②				
20	•	•		•	•	• ①	• ②				
30	•	•		•	•	• ①	• ②				
31	•	•		•	•	• ①	• ②				
32	•	•		•	•	• ①	• ②				
40	•	•		•	•	• ①	• ②				
41	•	•		•	•	• ①	• ②				

① = bílá hladká, bílá perla, bílá pór, šedá

② = šedá U788, černá grafit U961, karátově béžová U115

HRANA DVEŘÍ

	Dýha Standard	Dýha Komfort	Dýha Premium	Barva Premium	Barva Standard	CPL Standard	CPL Komfort	CPL Premium	HPL	Karton	Nanoverde
10	AL,03, WOOD, MASIV DUB	AL,03, WOOD, MASIV DUB		AL, 03**	AL, 03	AL,03,S2,S3,P2	AL,03,S2,S3,P2	AL,03,S2,S3,P2			
16	AL,03, WOOD, MASIV DUB	AL,03, WOOD, MASIV DUB		AL, 03**	AL, 03	AL,03,S2,S3,P2	AL,03,S2,S3,P2	AL,03,S2,S3,P2			
20	AL,03, WOOD, MASIV DUB	AL,03, WOOD, MASIV DUB		AL, 03**	AL, 03	AL,03,S2,S3,P2	AL,03,S2,S3,P2	AL,03,S2,S3,P2			
30	AL,03, WOOD, MASIV DUB	AL,03, WOOD, MASIV DUB		AL, 03**	AL, 03	AL,03,S2,S3,P2	AL,03,S2,S3,P2	AL,03,S2,S3,P2			
31	AL,03, WOOD, MASIV DUB	AL,03, WOOD, MASIV DUB		AL, 03**	AL, 03	AL,03,S2,S3,P2	AL,03,S2,S3,P2	AL,03,S2,S3,P2			
32	AL,03, WOOD, MASIV DUB	AL,03, WOOD, MASIV DUB		AL, 03**	AL, 03	AL,03,S2,S3,P2	AL,03,S2,S3,P2	AL,03,S2,S3,P2			
40	AL,03, WOOD, MASIV DUB	AL,03, WOOD, MASIV DUB		AL, 03**	AL, 03	AL,03,S2,S3,P2	AL,03,S2,S3,P2	AL,03,S2,S3,P2			
41	AL,03, WOOD, MASIV DUB	AL,03, WOOD, MASIV DUB		AL, 03**	AL, 03	AL,03,S2,S3,P2	AL,03,S2,S3,P2	AL,03,S2,S3,P2			

** Bezfalcové provedení hrany 03 v barvě Premium je tvořeno zalakovanou hranou WOOD.

MIN. A MAX. OBJEDNACÍ ROZMĚRY (šířka a výška v mm) + SPECIFIKA (zavěsy atd.)

	Dýha Standard	Dýha Komfort	Dýha Premium	Barva Premium	Barva Standard	CPL Standard	CPL Komfort	CPL Premium	HPL	Karton	Nanoverde
10	š 550-1100, v 1000-2720	š 550-1100, v 1000-2720		š 550-1100, v 1000-2450*	š 550-1100, v 1000-2720*	š 550-1100, v 1000-2720	š 550-1100, v 1000-2720	š 550-1100, v 1000-2720			
16	š 550-1100, v 1195-2720	š 550-1100, v 1195-2720		š 550-1100, v 1195-2450*	š 550-1100, v 1195-2720*	š 550-1100, v 1195-2720	š 550-1100, v 1195-2720	š 550-1100, v 1195-2720			
20	š 550-1100, v 1000 (pro L9 1195)-2720	š 550-1100, v 1000 (pro L9 1195)-2720		š 550-1100, v 1000 (pro L9 1195)-2450*	š 550-1100, v 1000 (pro L9 1195)-2720*	š 550-1100, v 1000 (pro L9 1195)-2720	š 550-1100, v 1000 (pro L9 1195)-2720	š 550-1100, v 1000 (pro L9 1195)-2720			
30	š 550-1100, v 1095 (pro L9 1195)-2720	š 550-1100, v 1095 (pro L9 1195)-2720		š 550-1100, v 1095 (pro L9 1195)-2450*	š 550-1100, v 1095 (pro L9 1195)-2720*	š 550-1100, v 1095 (pro L9 1195)-2720	š 550-1100, v 1095 (pro L9 1195)-2720	š 550-1100, v 1095 (pro L9 1195)-2720			
31	š 550-1100, v 1095-2720	š 550-1100, v 1095-2720		š 550-1100, v 1095-2450*	š 550-1100, v 1095-2720*	š 550-1100, v 1095-2720	š 550-1100, v 1095-2720	š 550-1100, v 1095-2720			
32	š 585-1100, v 1095-2720	š 585-1100, v 1095-2720		š 585-1100, v 1095-2450*	š 585-1100, v 1095-2720*	š 585-1100, v 1095-2720	š 585-1100, v 1095-2720	š 585-1100, v 1095-2720			
40	š 550-1100, v 1000-2720	š 550-1100, v 1000-2720		š 550-1100, v 1000-2450*	š 550-1100, v 1000-2720*	š 550-1100, v 1000-2720	š 550-1100, v 1000-2720	š 550-1100, v 1000-2720			
41	š 550-1100, v 1000-2720	š 550-1100, v 1000-2720		š 550-1100, v 1000-2450*	š 550-1100, v 1000-2720*	š 550-1100, v 1000-2720	š 550-1100, v 1000-2720	š 550-1100, v 1000-2720			

pozn.: tabulka je uvedena v obj.rozměrech dveří s polodrážkou, skutečné vnější rozměry křídla jsou na šířku větší o 50mm a na výšku o 15mm.

* v síle dveří 68 mm maximální rozměr 900/2500, v síle dveří 57 je v bílé standard (BUV) maximální rozměr 900/2500 a v Premium bílá (BRL) maximální rozměr 900/2200

ZASKLÍVACÍ A RÁMEČKOVÉ LIŠTY

	Dýha Standard	Dýha Komfort	Dýha Premium	Barva Premium	Barva Standard	CPL Standard	CPL Komfort	CPL Premium	HPL	Karton
10	2,3,4,9	2,3,4,9		2,3,4,9	L	L - pouze bílá hladká, bílá perla, bílá pór, šedá	L - pouze šedá U788, černá grafit U961, karátově béžová U115			
16	2,3,4,9	2,3,4,9		2,3,4,9	L	L - pouze bílá hladká, bílá perla, bílá pór, šedá	L - pouze šedá U788, černá grafit U961, karátově béžová U115			
20	2,3,4,9	2,3,4,9		2,3,4,9	L	L - pouze bílá hladká, bílá perla, bílá pór, šedá	L - pouze šedá U788, černá grafit U961, karátově béžová U115			
30	2,3,4,9	2,3,4,9		2,3,4,9	L	L - pouze bílá hladká, bílá perla, bílá pór, šedá	L - pouze šedá U788, černá grafit U961, karátově béžová U115			
31	2,3,4	2,3,4		2,3,4	L	L - pouze bílá hladká, bílá perla, bílá pór, šedá	L - pouze šedá U788, černá grafit U961, karátově béžová U115			
32	2,3,4	2,3,4		2,3,4	L	L - pouze bílá hladká, bílá perla, bílá pór, šedá	L - pouze šedá U788, černá grafit U961, karátově béžová U115			
40	2,3,4,9	2,3,4,9		2,3,4,9	L	L - pouze bílá hladká, bílá perla, bílá pór, šedá	L - pouze šedá U788, černá grafit U961, karátově béžová U115			
41	2,3,4	2,3,4		2,3,4	L	L - pouze bílá hladká, bílá perla, bílá pór, šedá	L - pouze šedá U788, černá grafit U961, karátově béžová U115			

ODOLNOSTI

	DPO EI/EW 15/30*	Kouřotěsnost	Klima2	Klima3	ZVI 27dB	ZVI 32 dB	ZVI 37dB	ZVI 43dB	RC kovové	RC dřevěné	RTG	voděodolnost (CPL, HPL)
10	•	•	•		•	•	•		•	•		
16	•	•	•		•	•	•		•	•		
20	•	•	•		•	•	•		•	•		
30	•	•			•	•						
31	•	•			•	•						
32	•	•			•	•						
40	•	•			•	•						
41	•	•			•	•						

pozn.: dveře tl. 57 mm lze s odolností až EI/EW45

SYSTÉMY OTEVÍRÁNÍ

	otočné s polodrážkou	otočné bez polodrážky	revertzní	posuvné do stěny 100 mm	posuvné do stěny 130 mm	posuvné na stěnu SMART	posuvné na stěnu MINIMA	posuvné na stěnu PURA	skládací Compack	lamelové skládací	lamelové harmonikové	kyvné	Ergon
10	•	•	•		•	•						•	•
16	•	•	•		•	•						•	•
20	•	•	•		•	•						•	•
30	•	•	•		•	•						•	•
31	•	•	•		•	•						•	•
32	•	•	•		•	•						•	•
40	•	•	•		•	•						•	•
41	•	•	•		•	•						•	•

ŠÍŘE VLYSŮ

	zámek	závěs	horní	spodní
10	RP142, pro L9 149	RP142, pro L9 149	RP142, pro L9 149	RP242, pro L9 249
16	RP142, pro L9 149	RP142, pro L9 149	RP142, pro L9 149	RP242, pro L9 249
20	RP142, pro L9 149	RP142, pro L9 149	RP142, pro L9 149	RP242, pro L9 249
30	149	149	149	856/RP242, pro L9 249
31	149	149	149	856/RP242
32	149	149	149	856/RP242
40	149	149	149	249
41	149	149	149	249

pozn.: b5=šířka-vnější rozměr křídla, h5=výška-vnější rozměr křídla, RP = rozměr od okraje dveří k okraji rámu

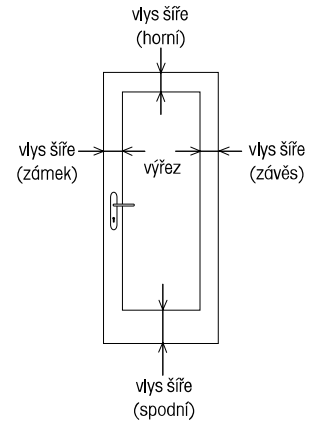

Nadsvětlík GLATT

Doporučujeme do kancelářských prostor a do moderních obytných interiérů. Plný nadsvětlík je tvořen dveřovkou. Dveře plynule přechází v nadsvětlík. Velmi čisté a elegantní řešení.
Standardní rozměr stavebního otvoru – 2 500 mm, lze však do výšky 2 700 mm (individuální řešení).
Min. rozměr nadsvětlíku – 370 mm, (250 mm SAPGLASS).

PROVEDENÍ NADSVĚTLÍKU GLATT V MODELOVÝCH ŘADÁCH:

- Nadsvětlík ELEGANT 10, TENGA 10 – dveřní křídlo v celé modelové řadě ELEGANT (včetně prosklených modelů)
- Nadsvětlík HARMONIE – dveřní křídlo v celé modelové řadě HARMONIE KOMFORT (včetně prosklených modelů)
- Nadsvětlík SAPGLASS – dveřní křídlo v celé modelové řadě SAPGLASS

Varianty zárubní s polodrážkou*, bez polodrážky i v reverzním otevírání:

Z2 – obložky jsou pouze na svislých stranách, u nadpraží nejsou (Varianta do stropu)

Z3 – obložky jsou na svislých stranách, rovněž na nadpraží (Normal, Obtus)



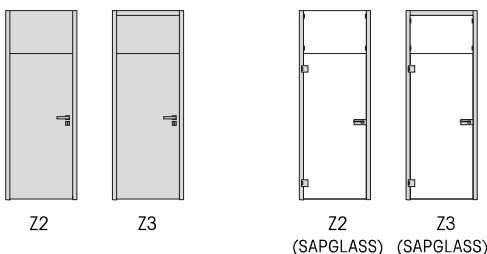

*pro dveře SAPGLASS pouze zárubeň s polodrážkou jednokřídla

Tento nadsvětlík pouze v provedení bez bočního světlíku. Provedení hran na dveřích lze pouze Normal O3.

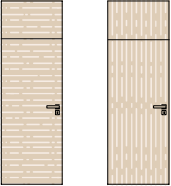

- jednokřídlé a dvoukřídlé provedení
- povrchy: dýha, HPL, CPL, barva (bílá + RAL)
- možnost použít AL hranu
- provedení s polodrážkou, bez polodrážky i v reverzním otevírání
- jednokřídlé provedení se vyrábí ve sdruženém formátu => textura navazuje
- dvoukřídlé provedení se vyrábí jednotlivě => textura nenavazuje

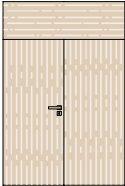
NADSVĚTLÍK ELEGANT 10, TENGA 10

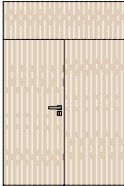
<p>1K sdružená dveřovka => textura navazuje</p> 	<p>STANDARDNĚ 2K – CPL, HPL, dýha dveřovky jednotlivě => textura nenavazuje nadsvětlík opačná orientace</p> 	<p>STANDARDNĚ 2K – CPL, HPL, dýha dveřovky jednotlivě => textura nenavazuje nadsvětlík opačná orientace</p> 	<p>VARIANTNĚ 2K – dýha vodorovně dveřovky jednotlivě => textura nenavazuje nadsvětlík stejná orientace</p> 	<p>VARIANTNĚ 2K – dýha svisle dveřovky jednotlivě => textura nenavazuje nadsvětlík stejná orientace</p> 
--	--	--	--	--

NADSVĚTLÍK HARMONIE KOMFORT

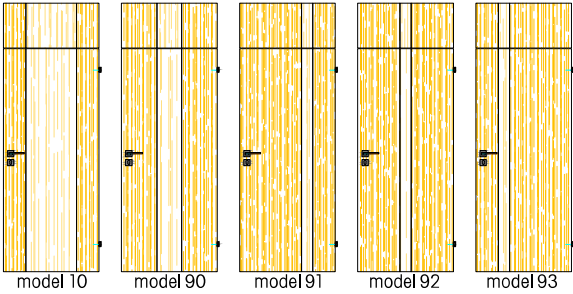
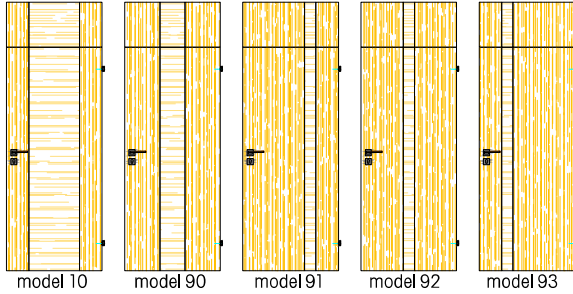
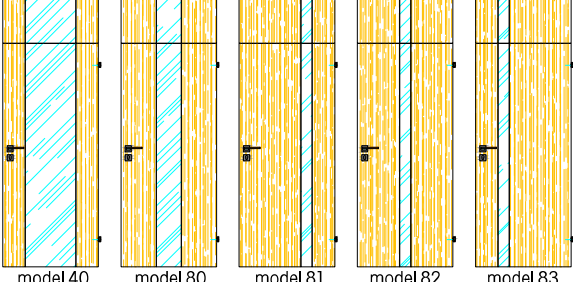
<p>dveřovka svisle => textura navazuje výplň svisle => textura nenavazuje</p>  <p>model 10 model 90 model 91 model 92 model 93</p>	<p>dveřovka svisle => textura navazuje výplň vodorovně => textura nenavazuje</p>  <p>model 10 model 90 model 91 model 92 model 93</p>
<p>dveřovka svisle => textura navazuje výplň sklo (podklad) => podklad sklo nenavazuje, sklo (vzor) vždy dle výkresu skla</p>  <p>model 40 model 80 model 81 model 82 model 83</p>	

NADSVĚTLÍK GLATT - POLODRÁŽKOVÉ PŘEVEDENÍ Z2

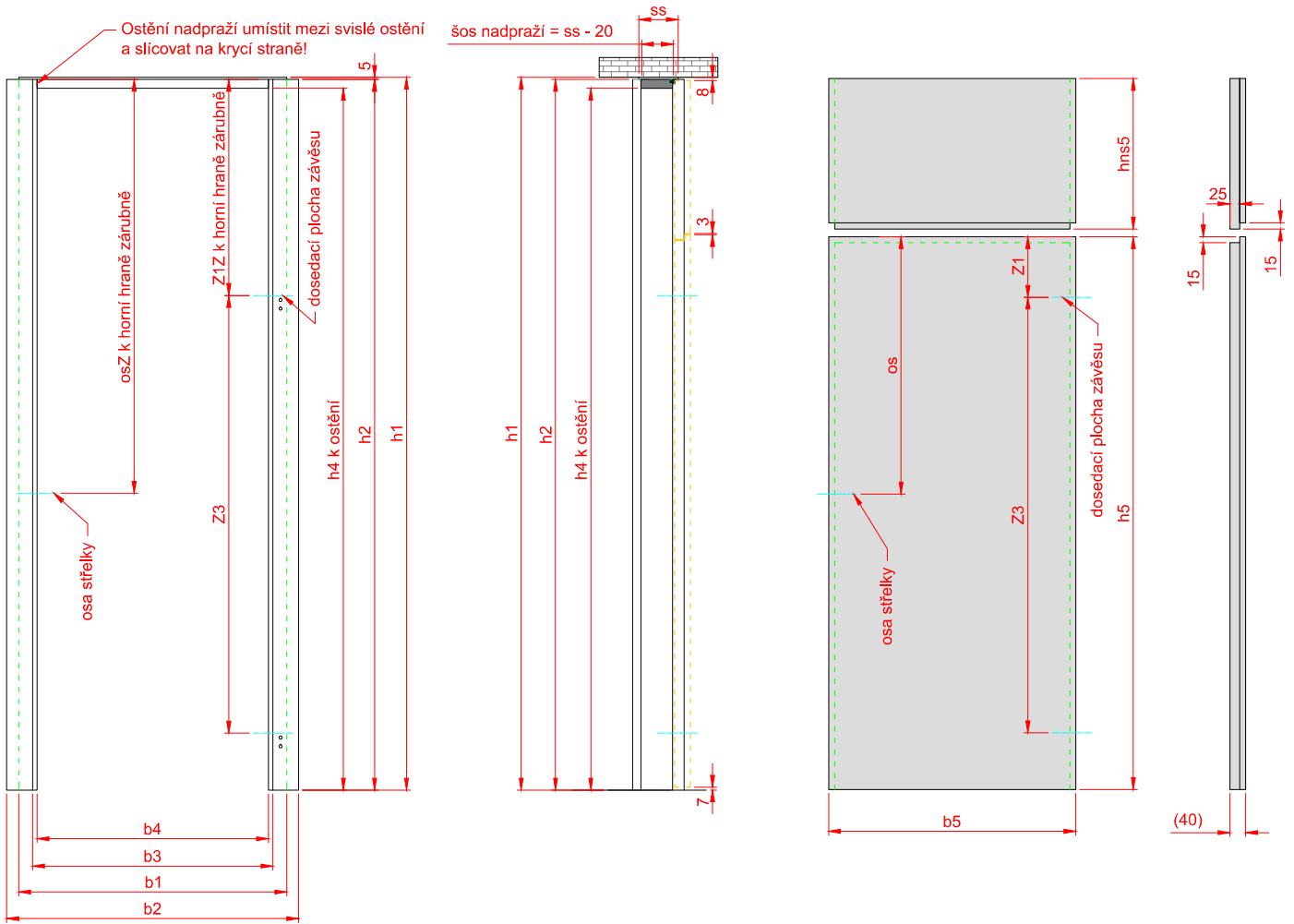

Výpočet výšky nadsvětlíku:
polodrážková Z2: $hns5 = h1 - h5 - 3$

hns5 - čistá výška nadsvětlíku
h5 - čistá výška dveřního křídla
h1 - výška stavebního otvoru

NADSVĚTLÍK GLATT - POLODRÁŽKOVÉ PŘEVODNÍK Z3

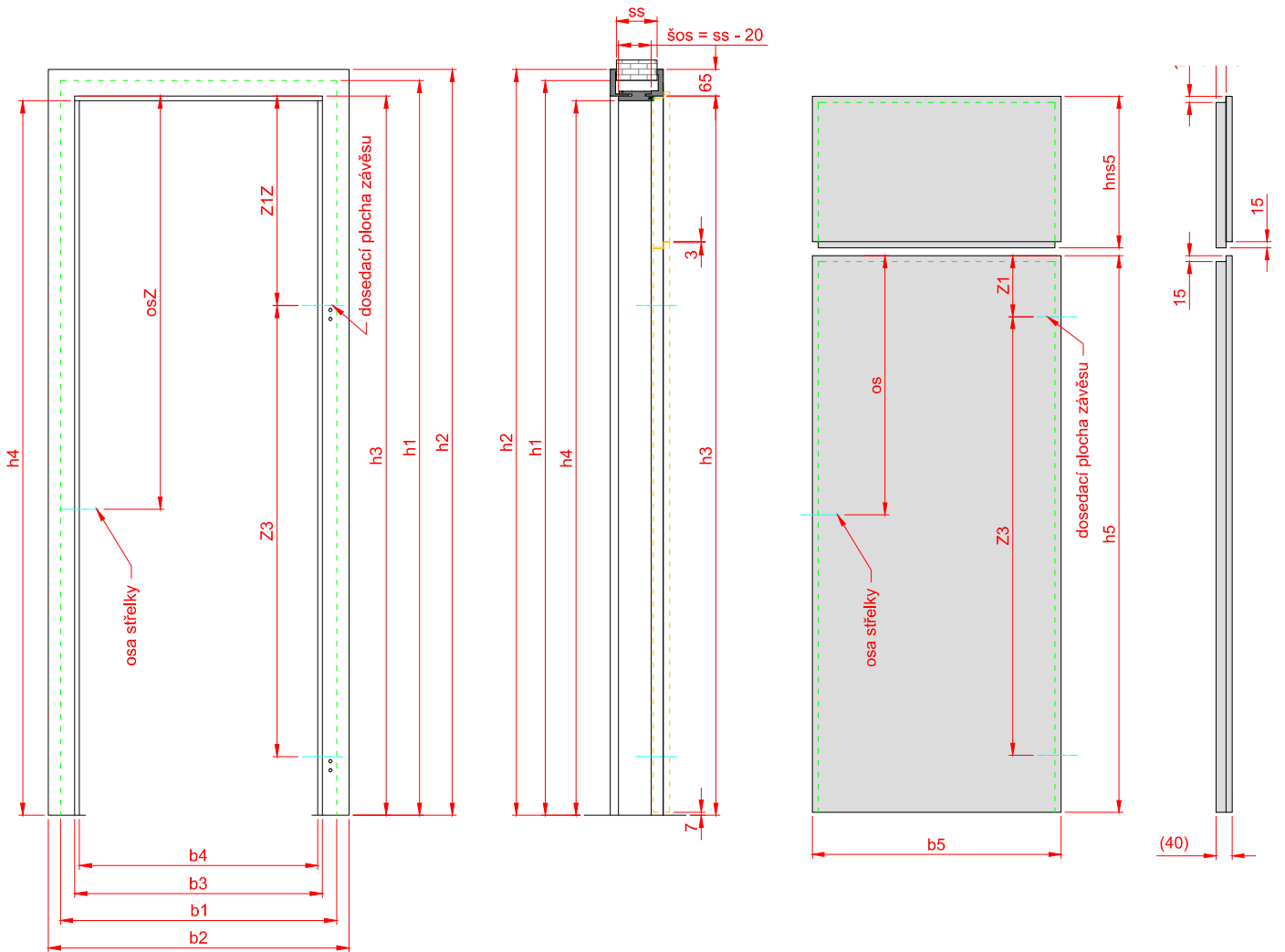

Výpočet výšky nadsvětlíku:
 polodrážková Z3: $hns5 = h1 - h5 - 23$

hns5 - čistá výška nadsvětlíku
 h5 - čistá výška dveřního křídla
 h1 - výška stavebního otvoru

NADSVĚTLÍK GLATT SAPGLASS - POLODRÁŽKOVÉ PŘEVODNÍ Z2

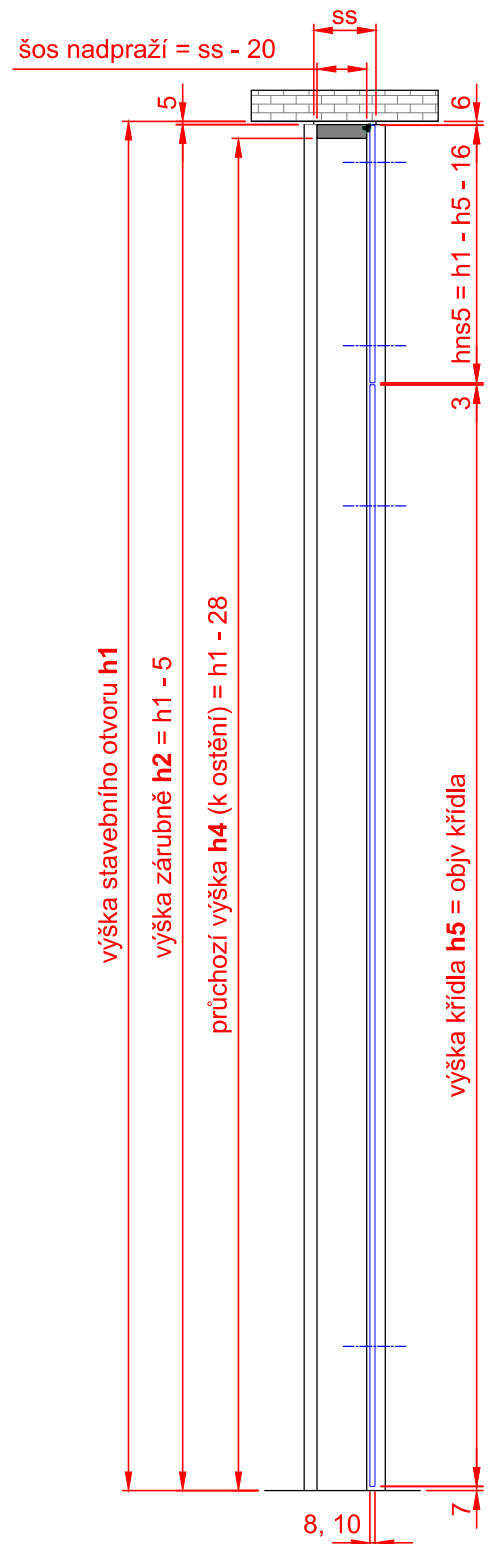
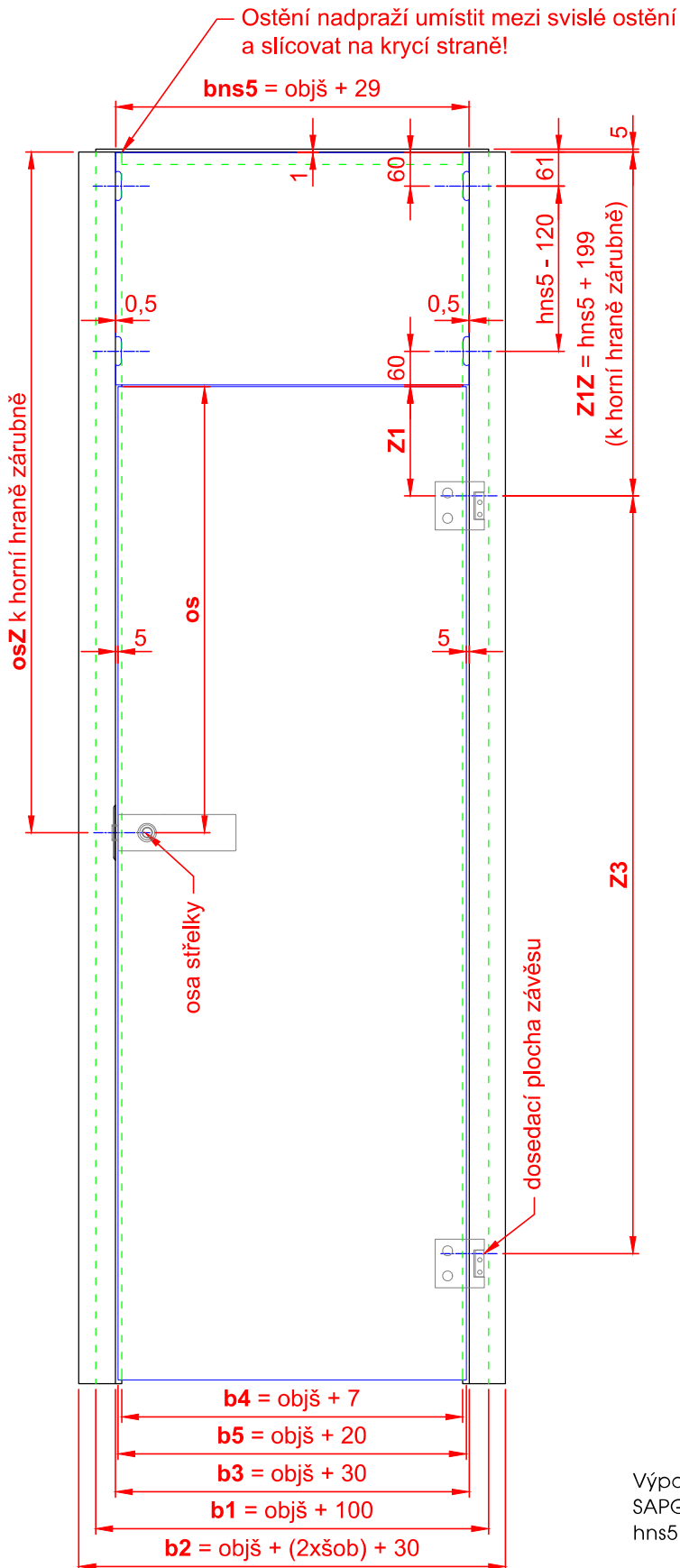

Výpočet výšky nadsvětlíku
SAPGLASS polodrážková Z2:
 $hns5 = h1 - h5 - 16$

$hns5$ - čistá výška nadsvětlíku
 $h5$ - čistá výška dveřního křídla
 $h1$ - výška stavebního otvoru

NADSVĚTLÍK GLATT SAPGLASS - POLODRÁŽKOVÉ PŘEVODNÍ Z3

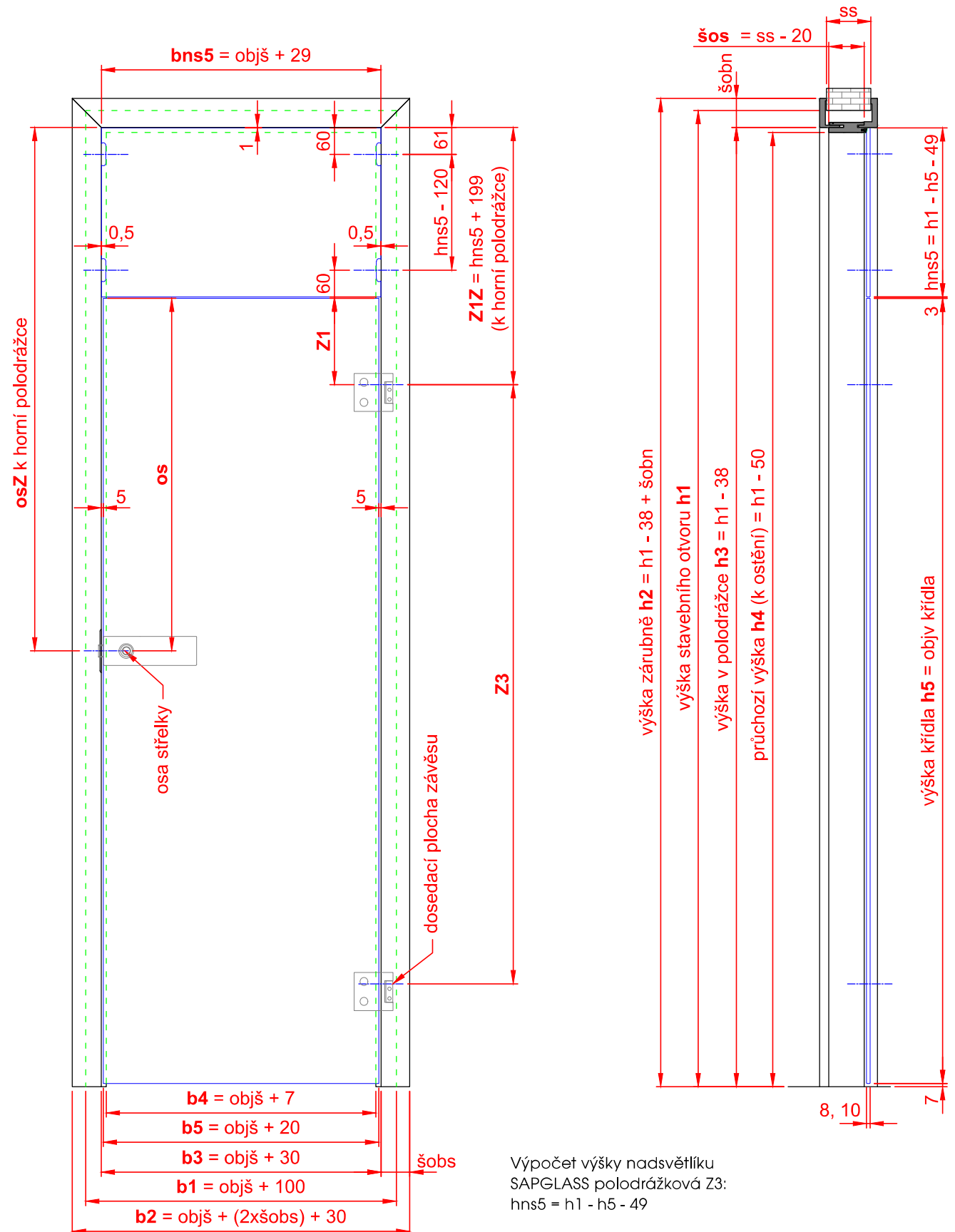

Výpočet výšky nadsvětlíku
SAPGLASS polodrážková Z3:
 $hns5 = h1 - h5 - 49$

hns5 - čistá výška nadsvětlíku
h5 - čistá výška dveřního křídla
h1 - výška stavebního otvoru

NADSVĚTLÍK GLATT - BEZPOLODRÁŽKOVÉ PŘEVODNÍ Z2

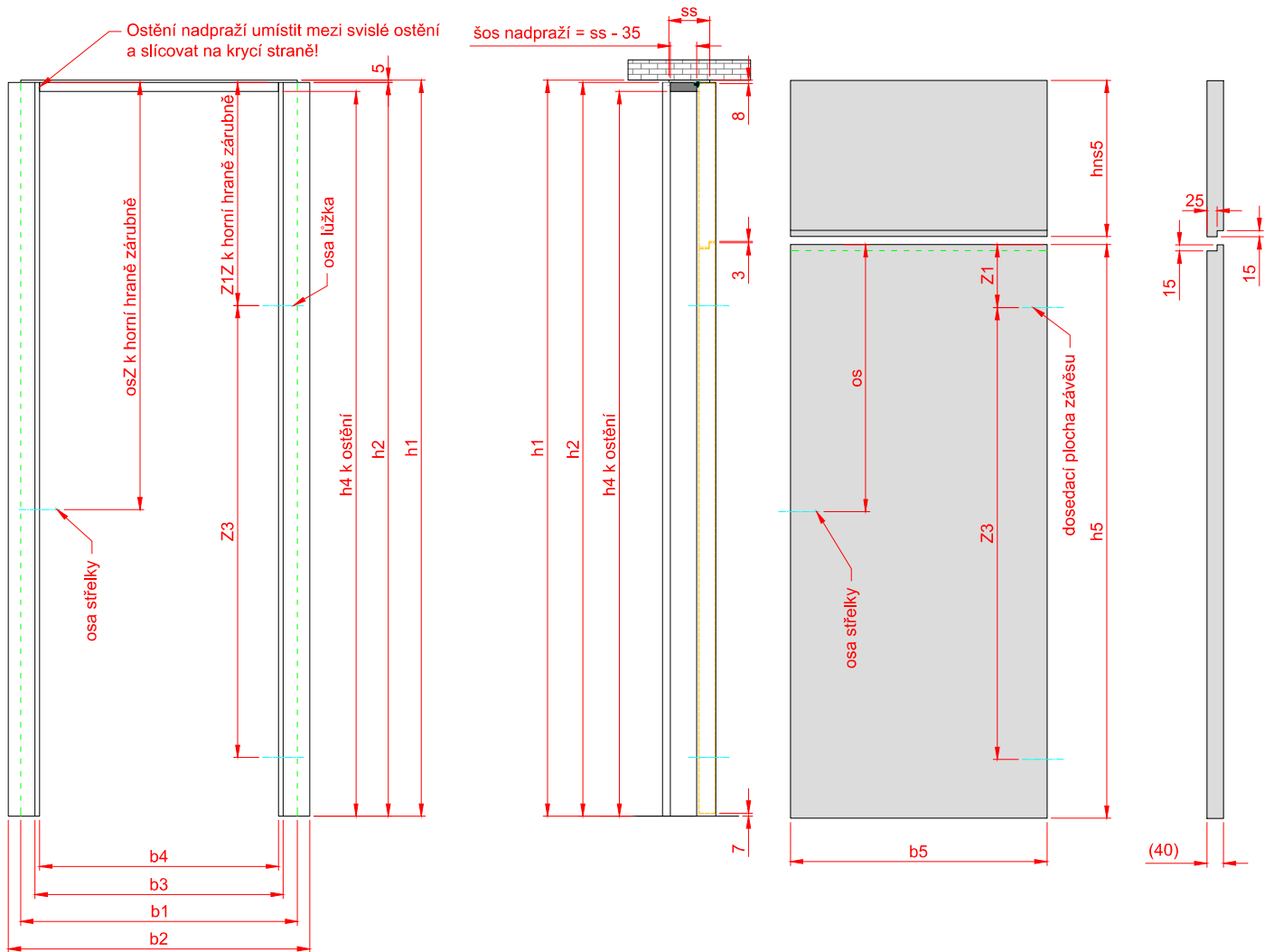

Výpočet výšky nadsvětlíku:
bezpolodrážková Z2: $hns5 = h1 - h5 - 3$

hns5 - čistá výška nadsvětlíku
h5 - čistá výška dveřního křídla
h1 - výška stavebního otvoru

NADSVĚTLÍK GLATT - BEZPOLODRÁŽKOVÉ PŘEVEDENÍ Z3

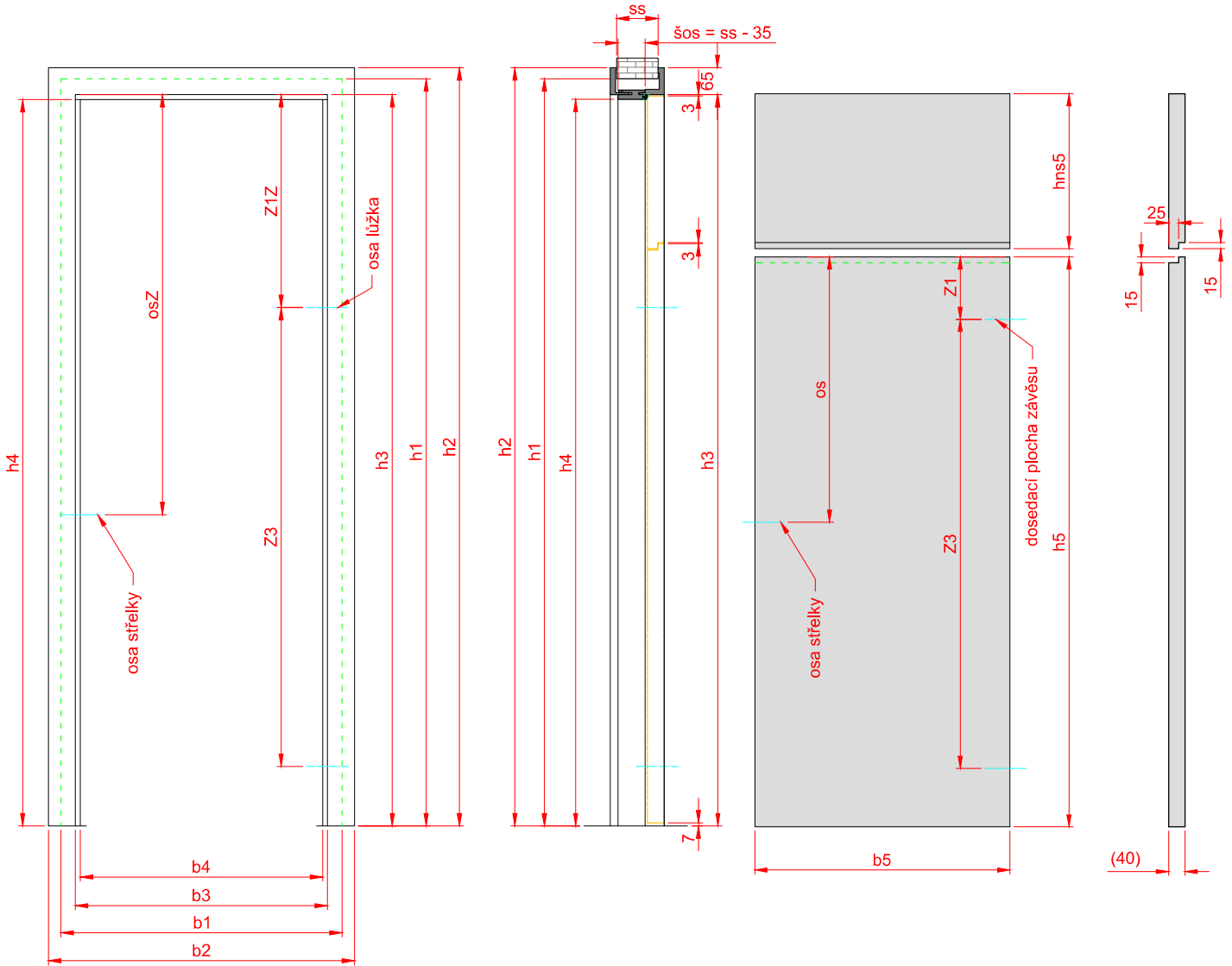

Výpočet výšky nadsvětlíku:

bezpolodrážková Z3: $h_{ns5} = h_1 - h_5 - 36$

h_{ns5} - čistá výška nadsvětlíku

h_5 - čistá výška dveřního křídla

h_1 - výška stavebního otvoru

NADSVĚTLÍK GLATT - REVERZNÍ PŘEVODNÍ Z2

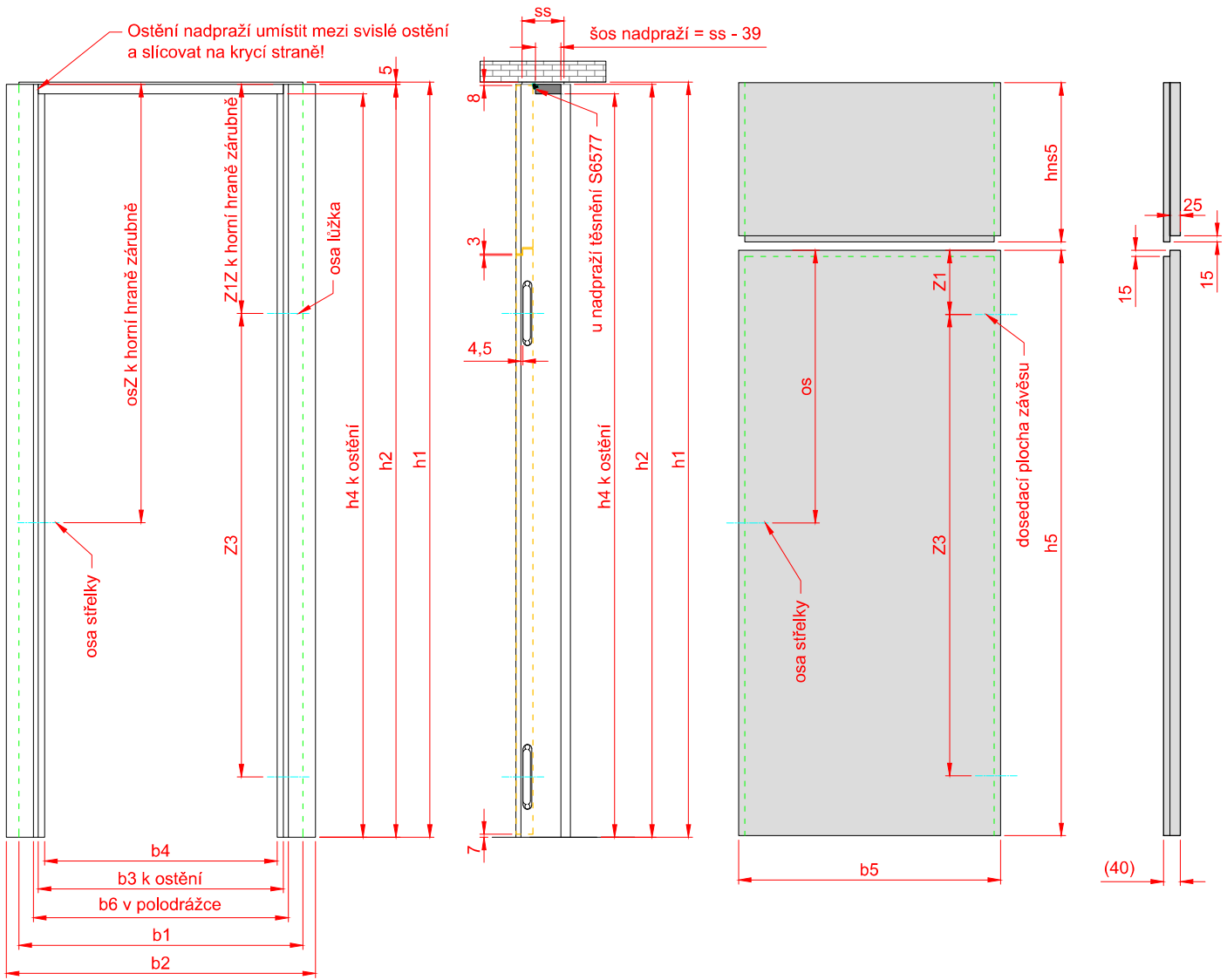

Výpočet výšky nadsvětlíku:
 reverzní Z2: $hns5 = h1 - h5 - 3$

- hns5 - čistá výška nadsvětlíku
- h5 - čistá výška dveřního křídla
- h1 - výška stavebního otvoru

NADSVĚTLÍK GLATT - REVERZNÍ PŘEVODNÍ Z3

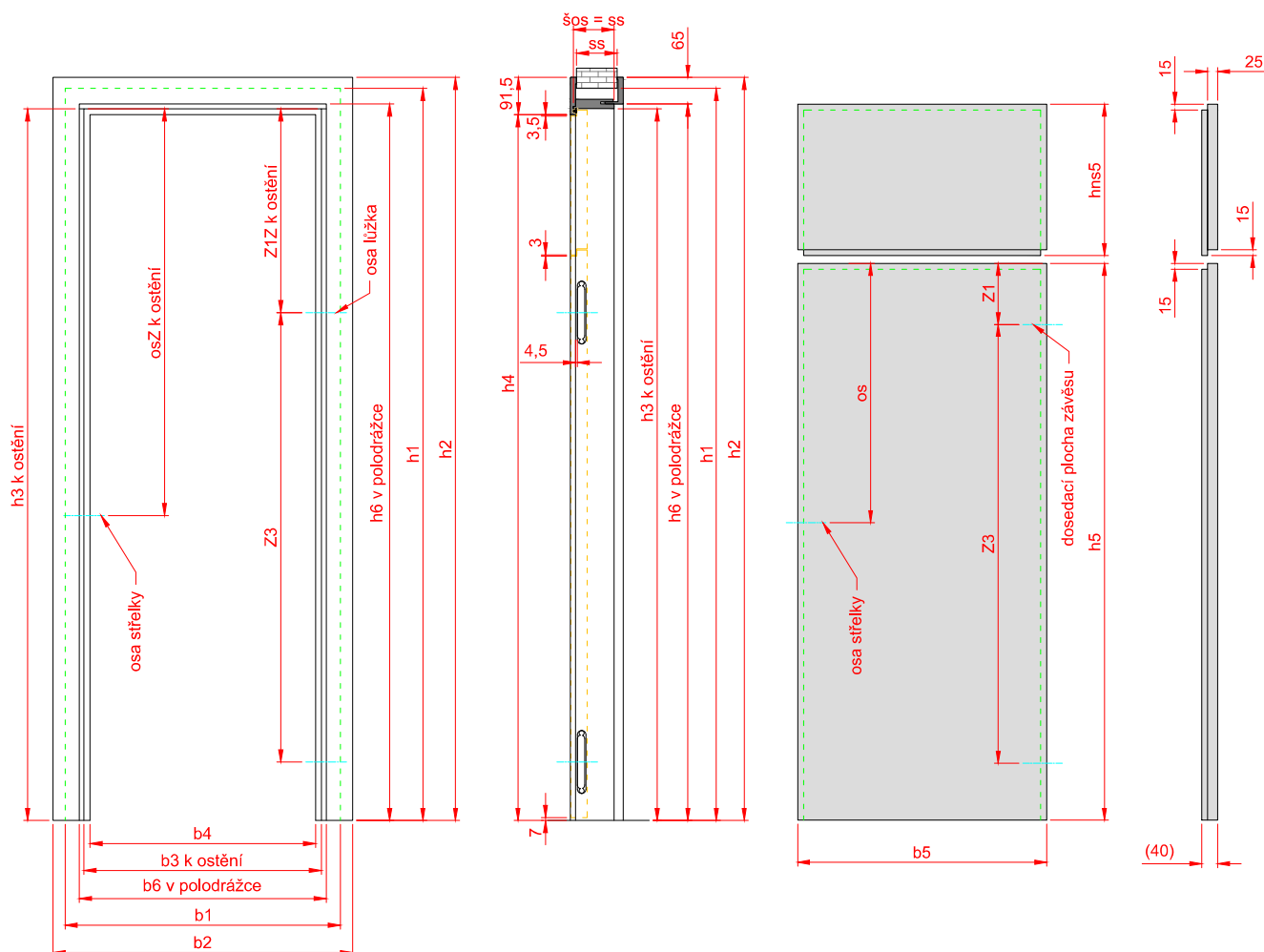

Výpočet výšky nadsvětlíku:
 reverzní Z3: $hns5 = h1 - h5 - 48$
 hns5 - čistá výška nadsvětlíku
 h5 - čistá výška dveřního křídla
 h1 - výška stavebního otvoru