

---

# Závěsy

# Závěsy pro dveře s polodrážkou



Závěs 80/10 vrchní díl	Provedení	Objednací číslo
pro dveře s polodrážkou	<b>BÍLÝ ZINEK</b> standard SAPELI	MDZD-000232
	<b>MOSAZ</b> na objednávku	MDZD-000234
	<b>CHROM</b> na objednávku	MDZD-000235
	<b>SATÉN</b> standard SAPELI	MDZD-000233
	<b>BRONZ</b> na objednávku	MDZD-000236
	<b>NEREZ BROUŠENÝ</b> na objednávku ke dveřím NEPTUN	MDZD-002826



Závěs TKZ 21/9,5 vrchní díl	Provedení	Objednací číslo
pro dveře s polodrážkou	<b>BÍLÝ ZINEK</b> standard SAPELI	MDZD-000073



Závěs 80/10 komplet	Provedení	Objednací číslo
pro dveře s polodrážkou	<b>BÍLÝ ZINEK</b> standard SAPELI	MDZD-000237
	<b>SATÉN</b> standard SAPELI	MDZD-000238
	<b>MOSAZ</b> na objednávku	MDZD-000239
	<b>CHROM</b> na objednávku	MDZD-000240
	<b>BRONZ</b> na objednávku	MDZD-000241
	<b>NEREZ BROUŠENÝ</b> na objednávku ke dveřím NEPTUN	MDZD-002827
	<b>TIN-K</b> na objednávku	MDZD-003739



Závěs 80/10 OKZ	Provedení	Objednací číslo
pro dveře s polodrážkou a na sloupek prosklené stěny	<b>SATÉN</b> standard SAPELI	MDZD-001837
	<b>MOSAZ</b> na objednávku	MDZD-001881
	<b>CHROM</b> na objednávku	MDZD-001880
	<b>BRONZ</b> na objednávku	MDZD-000370
	<b>TIN-K</b> na objednávku	MDZD-003740



Závěs třídílný TUKAN	Provedení	Objednací číslo
pro dveře s polodrážkou, určený i pro požární uzávěry Dodávka na objednávku	<b>SATÉN</b> standard SAPELI	MDZO-001616
	<b>TIN-K</b> na objednávku	MDZO-003610

## Závěsy pro dveře s polodrážkou



Závěs třídílný TUKAN OKZ	Provedení	Objednací číslo
pro dveře s polodrážkou, SATÉN Dodávka na objednávku	<b>SATÉN</b> standard SAPELI	MDZO-000570



Závěs 80/10 MINI	Provedení	Objednací číslo
	<b>Levý SATÉN</b>	MDZO-000379
	<b>Pravý SATÉN</b>	MDZO-000383



Závěs třídílný TUKAN OZ34	Provedení	Objednací číslo
pro dveře s polodrážkou do kovové zárubně, určený i pro požární uzávěry, Dodávka na objednávku	<b>SATÉN</b>	MDZO-000513



Závěs třídílný (V0026, V4400) V4426	Provedení	Objednací číslo
pro dveře s polodrážkou Dodávka na objednávku	Díl do dveří <b>SATÉN</b>	MDZO-000668
	Díl do zárubně <b>SATÉN</b>	MDZO-000567
	Díl do dveří <b>SATÉN F1</b>	MDZO-001632
	Díl do zárubně <b>SATÉN F1</b>	MDZO-001633



Závěs protipožární SFS vrchní díl	Provedení	Objednací číslo
pro dveře s polodrážkou	<b>BÍLÝ ZINEK</b> standard SAPELI	MDZO-000279



Závěs protipožární SFS spodní díl	Provedení	Objednací číslo
pro dveře s polodrážkou	<b>BÍLÝ ZINEK</b> standard SAPELI	MDZO-000280



Závěs protipožární SFS komplet	Provedení	Objednací číslo
pro dveře s polodrážkou, na sloupek prosklené stěny a pro rámovou zárubně	<b>BÍLÝ ZINEK</b> standard SAPELI	MDZO-000281

## Závěsy pro dveře s polodrážkou

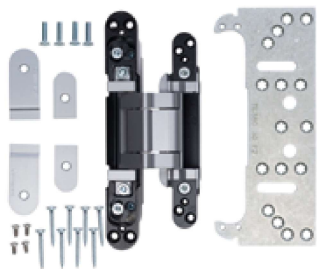

### Závěs skrytý TECTUS 380 3D

pro dveře s polodrážkou, včetně montážní destičky  
Dodávka na objednávku

Provedení

**SATÉN**

Objednací číslo

MDZO-003614

### Závěs objektový VX 7939/100

pro dveře s polodrážkou, určený i pro požární uzávěry  
nosnost páru pantů 100 kg  
pro závěs je nutné doobjednat upínací kapsu  
dodávka na objednávku

Provedení

**NEREZ**

Objednací číslo

MDZO-003950



### Závěs objektový VX 7939/120

pro dveře s polodrážkou, určený i pro požární uzávěry  
nosnost páru pantů 120 kg  
pro závěs je nutné doobjednat upínací kapsu  
dodávka na objednávku

Provedení

**NEREZ**

Objednací číslo

MDZO-003951



### Závěs objektový VX 7939/160 18-3

pro dveře s polodrážkou, určený i pro požární uzávěry  
standard pro bezpečnostní dveře SECURO  
nosnost páru pantů 160 kg  
pro závěs je nutné doobjednat upínací kapsu

Provedení

**NEREZ**

**ČERNÁ RAL9005**

Objednací číslo

MDZO-004425

MDZO-005759



### Závěs objektový VX 7939/160-S

pro dveře s polodrážkou, určený i pro požární  
a bezpečnostní dveře  
standard pro bezpečnostní dveře SECURO RC3  
nosnost páru pantů 160 kg  
pro závěs je nutné doobjednat upínací kapsu

Provedení

**NEREZ**

Objednací číslo

MDZO-003952



### Závěs třídílný TKZ 15x150 3D

pro dveře s polodrážkou, určený i pro požární  
a bezpečnostní dveře  
standard pro bezpečnostní dveře ARGOS RC3  
a bezpečnostní dveře GOLIAS  
nosnost trojice pantů 120 kg

Provedení

**Levý  
BZINEK**

**Pravý  
BZINEK**

**Levý  
SATÉN**

**Pravý  
SATÉN**

Objednací číslo

MDZO-004181

MDZO-004182

MDZO-004183

MDZO-004184

# Závěsy pro dveře bezpolodrážkové

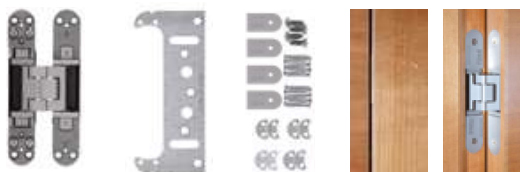

## Závěs skrytý SAPTEC 340

pro dveře bez polodrážky, včetně montážní destičky

Provedení Objednací číslo

**SATÉN**  
standard SAPELI MDZO-000076

**TIN-K (černý)** MDZO-003797

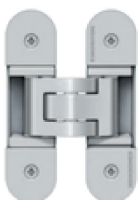

## Závěs skrytý SAPTEC 303

pro dveře bez polodrážky, včetně montážní destičky

Provedení Objednací číslo

**SATÉN** MDZO-003786

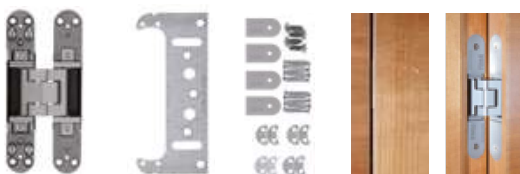

## Závěs skrytý SAPTEC 340 PO

pro dveře bez polodrážky, protipožární závěs 30 minut, včetně montážní destičky

Provedení Objednací číslo

**SATÉN**  
standard SAPELI MDZO-003187

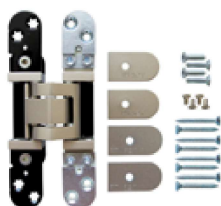

## Závěs skrytý protipožární TECTUS 527 3D

pro dveře bez polodrážky tl. 40 mm, včetně montážní destičky

Provedení Objednací číslo

**SATÉN**  
standard SAPELI na dotaz



## Závěs skrytý protipožární TECTUS 640 A8 3D

pro dveře bez polodrážky tl. 57 mm, v kompletu včetně montážní destičky a sady krytek (4 ks)

Provedení Objednací číslo

**SATÉN** MDZO-002625

**ČERNÁ RAL9005** MDZO-005761



## Závěs skrytý protipožární TECTUS 541 FVZ 3D

pro dveře bez polodrážky a reverzní tl. 57 mm, do skryté zárubně SAP917

Provedení Objednací číslo

**SATÉN** MDZO-005734

**ČERNÁ RAL9005** MDZO-005760



## Závěs objektový VX 7729/100

pro dveře bez polodrážky, určený i pro požární uzávěry nosnost páru pantů 100 kg pro závěs je nutné doobjednat upínací kapsu dodávka na objednávku

Provedení Objednací číslo

**NEREZ** MDZO-003947

## Závěsy pro dveře bez polodrážkové



### Závěs objektový VX 7729/120

pro dveře bez polodrážky, určený i pro požární uzávěry  
nosnost páru pantů 120 kg  
pro závěs je nutné doobjednat upínací kapsu  
dodávka na objednávku

Provedení

Objednací číslo

**NEREZ**

MDZO-003948



### Závěs objektový VX 7729/160 18-3

pro dveře bez polodrážky, určený i pro požární uzávěry  
nosnost páru pantů 160 kg  
pro závěs je nutné doobjednat upínací kapsu

Provedení

Objednací číslo

**NEREZ**

MDZO-004424

**ČERNÁ RAL9005**

MDZO-005758



### Závěs 80/10 VDS - vrchní díl

pro dveře bez polodrážky  
Dodávka na objednávku, pouze pro kovovou zárubeň  
Pozn.: Dveře bez možnosti regulace

Provedení

Objednací číslo

Levý

**SATÉN**

MDZO-001611

Pravý

**SATÉN**

MDZO-001612



### Závěs třídílný TUKAN OZ34 BP

pro dveře bez polodrážky do kovové zárubně, určený i pro  
protipožární uzávěry. Dodávka na objednávku, pouze pro  
kovovou zárubeň

Provedení

Objednací číslo

**SATÉN**

MDZO-003165

## Závěsy pro dveře kyvné



### Závěs objektový JUSTOR 50 mm

	Provedení	Objednací číslo
pro dveře kyvné	<b>SATÉN</b> standard SAPELI	MDZO-000284
	<b>MOSAZ</b> na objednávku	MDZO-000285
	<b>BRONZ</b> na objednávku	MDZO-000286
	<b>BÍLÝ</b> na objednávku	MDZO-000283

## Závěsy pro dveře reverzní

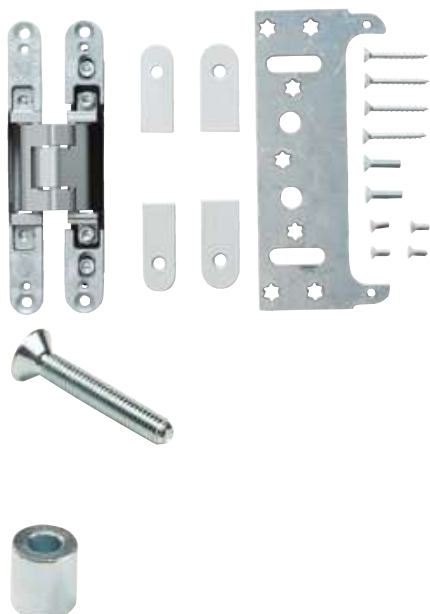

### Závěs skrytý TECTUS 240

	Provedení	Objednací číslo
pro dveře reverzní otevření včetně montážní destičky Dodávka na objednávku	<b>SATÉN</b>	MDZO-000287
	<b>TIN-K</b>	MDZO-003796

### Šroub M5x30

	Provedení	Objednací číslo
		MDSP-003366

### Podložka vymežovací RZ-TE240 Šroub M5x30

	Provedení	Objednací číslo
		MDSP-003367

## Závěsy pro dveře lamelové



### Závěs pro dveře lamelové

	Provedení	Objednací číslo
pro dveře lamelové, skládací Standard SAPELI	<b>Levý</b> <b>CHROM</b>	MDZO-000318
	<b>Pravý</b> <b>CHROM</b>	MDZO-000320
	<b>Levý</b> <b>MOSAZ</b>	MDZO-000321
	<b>Pravý</b> <b>MOSAZ</b>	MDZO-000322
	<b>Levý</b> <b>SATÉN</b>	MDZO-003110
	<b>Pravý</b> <b>SATÉN</b>	MDZO-003164

## Držáky závěsů

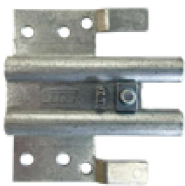

Standardní SAPELI 22/7	Provedení	Objednací číslo
pro dveře s polodrážkou a bez polodrážky, zárubeň obložková Dodávka na objednávku	<b>BÍLÝ ZINEK</b>	MDDR-003813



Standardní držák závěsu OKZ	Provedení	Objednací číslo
pro dveře do zárubně OKZ a pro dveře do rámové zárubně a pro sloupek prosklené stěny Dodávka na objednávku	<b>PLAST</b>	MDDR-001836

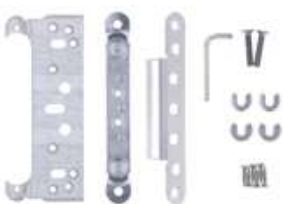

Objektový držák závěsu VX7502 3D + VX7560 RK	Provedení	Objednací číslo
pro dveře s polodrážkou, zárubeň obložková (NORMAL) Dodávka na objednávku	<b>BZINEK VX7502 3D</b>	MDDR-000380
	<b>NEREZ VX7560 RK</b>	MDNZ-003955
	<b>ČERNÁ RAL9005 VX7560 RK</b>	MDNZ-005763



Objektový držák závěsu VX7502 3D + VX7560 KK	Provedení	Objednací číslo
pro dveře s polodrážkou, zárubeň obložková (OBTUS) a bezpolodrážková (NORMAL, OBTUS) Dodávka na objednávku	<b>BZINEK VX7502 3D</b>	MDDR-000380
	<b>NEREZ VX7560 KK</b>	MDNZ-003954
	<b>ČERNÁ RAL9005 VX7560 KK</b>	MDNZ-005762



Objektový držák závěsu VX7505 3D + VX7560 KK	Provedení	Objednací číslo
pro dveře s polodrážkou a bez polodrážky, zárubeň rámová (NORMAL, OBTUS) Dodávka na objednávku	<b>BZINEK VX7505 3D</b>	MDDR-001847
	<b>NEREZ VX7560 KK</b>	MDNZ-003954



KRYTKA UPEVNĚNÍ DO ZÁRUBNĚ VX 7560 KK	Provedení	Objednací číslo
Překrytí upevňovacích kapes Krycí plech R1	<b>Nerez</b>	MDNZ-003954

KRYTKA UPEVNĚNÍ DO ZÁRUBNĚ VX 7560 RK	Provedení	Objednací číslo
Překrytí upevňovacích kapes Krycí plech R3	<b>Nerez</b>	MDNZ-003955

---

# Kování na skleněné dveře

# KOVÁNÍ PRO DVEŘE OTOČNÉ

## TECHNICKÉ INFORMACE

### HERMAT

#### GENOVA

#### ARCO



Kování	1K	2K	OKZ	Snižená střeška - sklo tl. 10 mm - VSG (9,5 mm)	Max. váha dveří / 2 panty 3D	Max. obš (mm)	Max. obv (mm)
<b>HERMAT</b>							
VENEZIA	ano	ano	ano	ano	55 kg	980	2450
VENEZIA MAG	ano	ano	-	-	55 kg	980	2450
BARI MAG	ano	ano	-	-	55 kg	980	2450
GENOVA	ano	ano	ano	ano	55 kg	980	2450
GENOVA MAG	ano	ano	-	-	55 kg	980	2450
ARCO	ano	-	-	ano	55 kg	980	2450

### M&T

#### ENTERO

#### MINI

#### MINIMAL

#### MAXIMAL

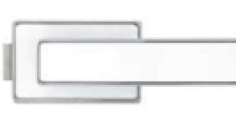

Kování	1K	2K	OKZ	Snižená střeška - sklo tl. 10 mm - VSG (9,5 mm)	Max. váha dveří / 2 panty 3D	Max. obš (mm)	Max. obv (mm)
<b>M&amp;T (mosaz)</b>							
ENTERO	ano	ano	-	ano	60 kg	930	2450
MINI	ano	ano	-	-	60 kg	930	2450
MINIMAL / Maximal	ano	ano	-	-	60 kg	930	2450

### MINI OBJEKT (NEREZOVÉ KOVÁNÍ)

### ECONOMY OBJEKT (NEREZOVÉ KOVÁNÍ)



Kování	1K	2K	OKZ	Snižená střeška - sklo tl. 10 mm - VSG (9,5 mm)	Max. váha dveří / 2 panty 3D	Max. obš (mm)	Max. obv (mm)
<b>M&amp;T (nerez)</b>							
ECONOMY OBJECT	ano	ano	-	ano	60 kg	930	2450
MINI OBJECT	ano	ano	-	-	60 kg	930	2450

### DORMA

#### CLASSIC

#### MEDIO



Kování	1K	2K	OKZ	Snižená střeška - sklo tl. 10 mm - VSG (9,5 mm)	Max. váha dveří / 2 panty 3D	Max. obš (mm)	Max. obv (mm)
<b>DORMA</b>							
CLASSIC	ano	ano	-	ano	55 kg	980	2450
MEDIO	ano	ano	-	ano	55 kg	980	2450

# KOVÁNÍ PRO DVEŘE OTOČNÉ

## TECHNICKÉ INFORMACE

### GRIFFWERK



Kování	1K	2K	OKZ	Snížená stříelka - sklo tl. 10 mm - VSG (9,5 mm)	Max. váha dveří / 2 panty 3D	Max. obš (mm)	Max. obv (mm)
<b>GRIFFWERK</b>							
PURISTO-S	ano	ano	-	ano	-	-	-

## KYVNÉ ZÁVĚSY

### KYVNÝ ZÁVĚS BILOBA



Pro sklo tl. 8, 10 a 12 mm  
Do max. objednací výšky = 2 závěsy

### ZÁVĚS KYVNÝ (VZDUCHOVÝ)



Pro sklo tl. 8 a 10 mm  
Do objednací výšky 2200 = 2 závěsy,  
od 2201 výše = 3 závěsy.

### SAMOZAVÍRACÍ ZÁVĚS BILOBA 8060WDL PRO DŘEVĚNOU ZÁRUBEŇ



Pro sklo tl. 8.  
Do max. objednací výšky = 2 závěsy

## BEZPOLODRÁŽKOVÉ CELOSKLENĚNÉ DVEŘE



### ZÁVĚS SKRYTÝ TEG 310 2D

pro dveře bez polodrážky SAPGLASS,  
včetně montážní destičky

Provedení:	Objednací číslo
Nerez	MDZO-002604
Bílá	MDZO-002605
Černá	MDZO-003966

Pro sklo tl. 10 mm  
Do objednací výšky 2200 = 2 závěsy,  
od 2201 výše = 3 závěsy.  
Nosnost 60 kg



### UZAVÍRACÍ MAGNET KC 50

(Protiplech kovový MK, KC 50)  
pro dveře bez polodrážky SAPGLASS,  
včetně montážní destičky

Provedení:	Objednací číslo
Nikl	MDPK-001806

Magnetické zavírání se skládá z uzavíracího  
magnetu KC50 zabudovaného v zárubni  
a magnetického plechu nalepeného  
na hraně skla (plech nalepen již z výroby).  
Síla magnetu KC 50 plynule nastavitelná.

## MADLA



## MADLO TECTUS KC 17 (NALEPOVACÍ)

Provedení:	Objednací číslo
Nerez optik	OKK-003761
Bílá	OKK-003760
Černá	OKK-004409

rozměr: 26 x 200 mm

hloubka: 40 mm Zakázané kombinace madla KC 17

Madlo není možné použít na hrubé ornamentní sklo a sklo ošetřené nanolakem.

**Sklo (podklad)**

Lona mat 8, 10 mm  
 Mastercarre čiré 8 mm  
 Mastersoft čiré 8 mm  
 Olas mat 8, 10 mm  
 Satinato šedé 10 mm

**Sklo (vzor)**

všechny pískované vzory

**Sklo (umístění strana 1/2+pískování)**

Plošné  
 Plošné strany 2  
 Oboustranné

## MADLO ARCOS 350 (26.500)



Provedení:	Objednací číslo:
Matná stříbrná	OKK-001696
Nerez optik	OKK-001985

rozteč: 350 mm  
 délka: 398 mm  
 průřez: 40x20 mm  
 tl. skla: 8 - 12 mm

## MADLO ARCOS 750 (26.510)



Provedení:	Objednací číslo:
Matná stříbrná	OKK-001668
Nerez optik	OKK-002310

rozteč: 750 mm  
 délka: 824 mm  
 průřez: 40x20 mm  
 tl. skla: 8 - 12 mm

## MADLO HH 300 (HRANATÉ S PŘESAHEM)



Provedení:	Objednací číslo:
Nerez broušený	OKK-000558

rozteč: 300 mm  
 délka: 450 mm  
 průřez: 20x20 mm  
 tl. skla: 8-12 mm

Pro variantu madla HH300 na dřevěné dveře, tl. 40 mm je nutné objednat spojovací materiál, viz. ODSP-002907

## MADLO HK 400 (KULATÉ S PŘESAHEM)



Provedení:	Objednací číslo:
Nerez broušený	OKK-000868

rozteč: 400 mm  
 délka: 500 mm  
 průměr: 25 mm  
 tl. skla: 8-12 mm

Pro variantu madla HK400 na dřevěné dveře, tl. 40 mm je nutné objednat spojovací materiál, viz. ODSP-002909

## MADLO HK 800 (KULATÉ S PŘESAHEM)



Provedení:	Objednací číslo:
Nerez broušený	OKK-001199

rozteč: 800 mm  
 délka: 950 mm  
 průměr: 30 mm  
 tl. skla: 8-12 mm

Pro variantu madla HK800 na dřevěné dveře, tl. 40 mm je nutné objednat spojovací materiál, viz.: ODSP-002910

## MADLO CH 300 (HRANATÉ BEZ PŘESAHU)



Provedení:	Objednací číslo:
Nerez broušený	OKK-000557

rozteč: 300 mm  
 délka: 320 mm  
 průřez: 20x20 mm  
 tl. skla: 8-12 mm

Pro variantu madla CH300 na dřevěné dveře, tl. 40 mm je nutné objednat spojovací materiál, viz.: ODSP-002906

## MADLA

### MADLO HK 300 (KULATÉ S PŘESAHEM)



**Provedení:** **Objednací číslo:**

Nerez broušený	OKK-000559
----------------	------------

rozteč: 300 mm  
délka: 400 mm  
průměr: 25 mm  
tl. skla: 8-12 mm

Pro variantu madla HK300 na dřevěné dveře, tl. 40 mm je nutné objednat spojovací materiál, viz. ODSP-002908

### MADLO ZLESART - ROVNÉ



**Provedení:** **Objednací číslo:**

Přírodní mosaz	ODMA-002761
----------------	-------------

Černá Sahara	ODMA-002762
--------------	-------------

rozměry: 525x55 mm  
hmotnost: 0,7 kg  
tl. skla: 8-12 mm

### MADLO GK - LUCIA GST



**Provedení:** **Objednací číslo:**

Nerez	Na dotaz
-------	----------

Černá	Na dotaz
-------	----------

Šedá	Na dotaz
------	----------

rozměr rukojeti: 25x25 mm  
délka: 450 mm  
průměr: 17 mm  
tl. skla: 8-12 mm

### MADLO ZLESART - ZAKŘIVENÉ



**Provedení:** **Objednací číslo:**

Přírodní mosaz	ODMA-002765
----------------	-------------

Černá Sahara	ODMA-002766
--------------	-------------

rozměry: 590x55 mm  
hmotnost: 0,7 kg  
tl. skla: 8-12 mm

## MUŠLE

### MUŠLE MISKA



Provedení:	Objednací číslo:
Nerez broušený	Na dotaz
průměr: 58 mm	
tl. skla: 8-12 mm	

### MUŠLE H 6403 KULATÁ



Provedení:	Objednací číslo:
Nerez broušený	OKK-005099
Černá	OKK-005100
průměr: 65 mm	
tl. skla: 8-10 mm	

### MUŠLE H 6403 HRANATÁ



Provedení:	Objednací číslo:
Nerez broušený	OKK-005101
Černá	OKK-005102
rozměr: 70x70 mm	
tl. skla: 8-10 mm	

### MUŠLE GM\_49111 MOSAZ



Provedení:	Objednací číslo:
Nerez	Na dotaz
Černá	Na dotaz
průměr: 60 mm	
tl. skla: 8-12 mm	

### MUŠLE GM\_49111 MĚĎ



Provedení:	Objednací číslo:
Nerez	Na dotaz
Černá	Na dotaz
průměr: 60 mm	
tl. skla: 8-12 mm	

### MUŠLE GK - CIRCLE



Provedení:	Objednací číslo:
Nerez	Na dotaz
Černá	Na dotaz
průměr: 60 mm	
tl. skla: 8-12 mm	

### MUŠLE R8 QUATTRO



Provedení:	Objednací číslo:
Nerez	Na dotaz
Černá	Na dotaz
rozměr: 58x58 mm	
tl. skla: 8-12 mm	

### MUŠLE SC7 (S ČELNÍM ÚCHYTEM)



Provedení:	Objednací číslo:
Matná stříbrná	OKK-002701
Nerez optik	OKK-002700
Černá	OKK-005656
rozměr: 76x100 mm	
tl. skla: 8-10 mm	

### MUŠLE V406 (s čelním úchytem)



Provedení:	Objednací číslo:
Matná stříbrná	OKK-001704
Nerez optik	OKK-001751
Černá	OKK-005656
rozměr: 74x100 mm	
tl. skla: 8-10 mm	

### MUŠLE V 404-PO-WC (WC s čelním úchytem)



Provedení:	Objednací číslo:
Matná stříbrná	OKK-004421
Nerez optik	OKK-004422
Černá	OKK-005957
rozměr: 74x100 mm	
tl. skla: 8-10 mm	

### PROTIKUS MUŠLE V404-2FLG (WC s čelním úchytem)



Provedení:	Objednací číslo:
Matná stříbrná	OKK-004424
Nerez optik	OKK-004425
Černá	OKK-005958
rozměr: 74x100 mm	
tl. skla: 8-10 mm	

### MUŠLE MINIMAL (BEZ ZAMYKÁNÍ)

Provedení:	Objednací číslo:
Sni	OKK-002503
TiN-K	OKK-003141
rozměr: 42x42 mm	
hloubka: 18 mm	
tl. skla: 8-12 mm	

### MUŠLE MAXIMAL (BEZ ZAMYKÁNÍ)

Provedení:	Objednací číslo:
Sni	
TiN-K	
rozměr: 42x142 mm	
hloubka: 18 mm	
tl. skla: 8-12 mm	

# MUŠLE

## MUŠLE MAYA (BEZ ZAMYKÁNÍ)

Provedení:	Objednací číslo:
Matná stříbrná	
Nerez optik	
Černá	

rozměr: 32x150 mm  
hloubka: 15 mm  
tl. skla: 8-12 mm

---

# Protiplechy

## Protiplechy pro dveře s polodrážkou



Protiplech pro dveře s polodrážkou standardní (L) označení PD-L	Provedení	Objednací číslo
	<b>SATÉN</b>	MDPK-003116
	<b>MOSAZ</b>	MDPK-003120
	<b>BRONZ</b>	MDPK-003124
	<b>NEREZ</b>	MDPK-003126



Protiplech pro dveře s polodrážkou standardní (P) označení PD-P	Provedení	Objednací číslo
	<b>SATÉN</b>	MDPK-003117
	<b>MOSAZ</b>	MDPK-003121
	<b>BRONZ</b>	MDPK-003125
	<b>NEREZ</b>	MDPK-003127



Protiplech pro dveře s polodrážkou zkrácený označení PZ	Provedení	Objednací číslo
	<b>SATÉN</b>	MDPK-003128
	<b>MOSAZ</b>	MDPK-003132
	<b>BRONZ</b>	MDPK-003136
	<b>NEREZ</b>	MDPK-003138



PROTIPLECH PRO DVEŘE S POLODRÁŽKOU MINI OZNAČENÍ PM	Provedení	Objednací číslo
	<b>SATÉN</b>	MDPK-003122
pro dveře Sapglass	<b>NEREZ</b>	MDPK-003123
	<b>TIN-K (ČERNÝ)</b>	MDPK-003130

Držák protiplechu A (L) - označení DA-L	Provedení	Objednací číslo
	<b>BZINEK</b>	MDSP-003140

Držák protiplechu A (P) - označení DA-P	Provedení	Objednací číslo
	<b>BZINEK</b>	MDSP-003141

Držák protiplechu B (L) - označení DB-L	Provedení	Objednací číslo
	<b>BZINEK</b>	MDSP-003142

Držák protiplechu B (P) - označení DB-P	Provedení	Objednací číslo
	<b>BZINEK</b>	MDSP-003143

Plastová vanička - označení VP	Provedení	Objednací číslo
	<b>PLASTOVÁ</b>	MDPL-003144

Šroub M4x20 T10 se špičkou	Provedení	Objednací číslo
	<b>SATÉN</b>	MDSP-003145
	<b>MOSAZ</b>	MDSP-003146

Vrut 4,1x19 T20	Provedení	Objednací číslo
	<b>NIKL</b>	MDVR-000106



## Protiplechy pro dveře bezpolodrážkové



### Protiplech pro dveře bezpolodrážkové standardní (L) označení BD-L\*\*

Provedení	Objednací číslo
<b>SATÉN</b>	MDPK-000450
<b>NEREZ</b>	MDPK-001807

### Protiplech pro dveře bezpolodrážkové standardní (P) označení BD-P\*\*

Provedení	Objednací číslo
<b>SATÉN</b>	MDPK-000451
<b>NEREZ</b>	MDPK-001808



### Protiplech pro dveře bezpolodrážkové zkrácený označení BZ\*\*

Provedení	Objednací číslo
<b>SATÉN</b>	MDPK-000316
<b>NEREZ</b>	MDPK-000317



### Plastová vanička - označení VP

Provedení	Objednací číslo
<b>PLASTOVÁ</b>	MDPL-003144

\* Pouze do vyprodání zásob, pouze jako zboží

\*\* K protiplechu je nutné objednat plastovou vaničku VP, držák protiplechu A, šrouby M4x20 a vruty 4,1x19 (viz. Protiplechy pro dveře s polodrážkou).

# Protiplechy speciální



Protiplech OKZ a na boční křídlo	Provedení	Objednací číslo
pro dveře s polodrážkou	<b>SATÉN</b> standard SAPELI	MDPK-000018
	<b>MOSAZ</b> na objednávku	MDPK-000016
	<b>CHROM</b> na objednávku	MDPK-000017
	<b>BRONZ</b> na objednávku	MDPK-000050

Protiplech OKZ a na boční křídlo zkrácený	Provedení	Objednací číslo
pro dveře s polodrážkou Dodávka na objednávku	LEVÝ <b>SATÉN</b>	MDPK-001797
	PRAVÝ <b>SATÉN</b>	MDPK-001798
	LEVÝ <b>CHROM</b>	MDPK-001799
	PRAVÝ <b>CHROM</b>	MDPK-001800
	LEVÝ <b>MOSAZ</b>	MDPK-001801
	PRAVÝ <b>MOSAZ</b>	MDPK-001802

Protiplech PLOCHÝ (5 mm) objektový na boční křídlo	Provedení	Objednací číslo
pro dveře s polodrážkou i bez polodrážky, <b>SATÉN</b> Dodávka na objednávku		MDPK-002376

Protiplech PLOCHÝ (2 mm) na boční křídlo s AL hranou	Provedení	Objednací číslo
pro dveře s polodrážkou i bez polodrážky, <b>SATÉN</b> Dodávka na objednávku		MDPK-001292

Protiplech PLOCHÝ (5 mm) pro přídatný zámek na boční křídlo	Provedení	Objednací číslo
pro dveře s polodrážkou i bez polodrážky Dodávka na objednávku	<b>SATÉN</b>	MDPK-000315

Protiplech pro válečkový zámek	Provedení	Objednací číslo
pro dveře kyvné Dodávka na objednávku	<b>SATÉN</b>	MDPK-002260

## Protiplechy speciální

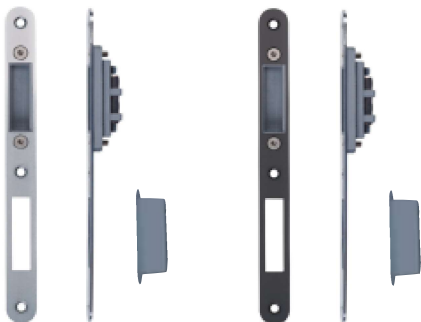

### Protiplech pro zámek s magnetickou střílkou standardní

pro dveře s polodrážkou i bez polodrážky, reverzní  
Dodávka na objednávku

Provedení

Objednací číslo

**NEREZ**

MDPK-000310

**TIN-K (černý)**

MDPK-000308

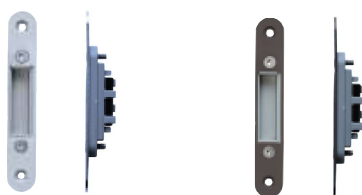

### Protiplech pro zámek s magnetickou střílkou zkrácený

pro dveře s polodrážkou i bez polodrážky, reverzní  
Dodávka na objednávku

Provedení

Objednací číslo

**NEREZ**

MDPK-000312

**TIN-K (černý)**

MDPK-000309



### Protiplech pro zámek s magnetickou střílkou MINI

pro dveře Sapglass

Provedení

Objednací číslo

**NEREZ**

MDPK-000449



### Protiplech objektový

pro pasivní křídlo dvoukřídlových protipožárních  
a kouřotěsných dveří tl. 40 mm

Provedení

Objednací číslo

**BZINEK**

MDPK-005623

---

## Spojovací prvky zárubní

## Spojovací prvky zárubní



<b>Excentr dvojčinný</b>	Provedení	Objednací číslo
pro spojení obložek zárubně		MDSP-000258



<b>Spona kovová na zárubně</b>	Provedení	Objednací číslo
pro spojení ostění zárubně		MDSP-000260



<b>Lamela dřevěná (vel. 0)</b>	Provedení	Objednací číslo
pro spojení ostění zárubně		MDSP-000259



<b>Ocelový úhelník (40×40)</b>	Provedení	Objednací číslo
pro připevnění sloupku prosklené stěny k podlaze		MDSP-000261



<b>Podložka pod confirmat</b>	Provedení	Objednací číslo
pro spojení sloupků prosklené stěny		MDSP-000262



<b>Corfirmat (7×70)</b>	Provedení	Objednací číslo
pro spojení sloupků prosklené stěny mezi sebou nebo s ostěním		MDSP-000263



<b>Kolík bukový (12×60)</b>	Provedení	Objednací číslo
pro spojení sloupků prosklené stěny mezi sebou nebo s ostěním		MDSP-000384



<b>Klíč imbus č. 4</b>	Provedení	Objednací číslo
		MDSP-000264



<b>Klíč imbus č. 5</b>	Provedení	Objednací číslo
		MDSP-000265



<b>Plastová krytka Ø 10</b>	Provedení	Objednací číslo
krytka seřizovacího otvoru závěsu	<b>BÍLÁ</b>	MDPL-000249
	<b>BĚŽOVÁ</b>	MDPL-000250
	<b>HNĚDÁ</b>	MDPL-000251
	<b>ŠEDÁ</b>	MDPL-001882
	<b>ČERNÁ</b>	MDPL-003628



<b>PLASTOVÁ KRYTKA OTVORŮ PRO PASIVNÍ ČEPY OCELOVÝCH ZÁRUBNÍ SAP</b>	Provedení	Objednací číslo
	<b>BÍLÁ</b>	ODKO-002658
	<b>ČERNÁ</b>	ODKO-002659

---

# Zástrče

# Zástrče

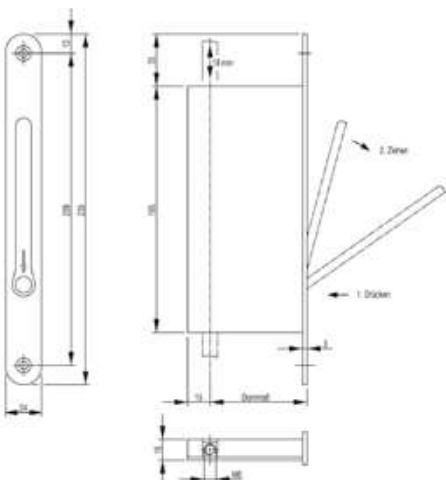
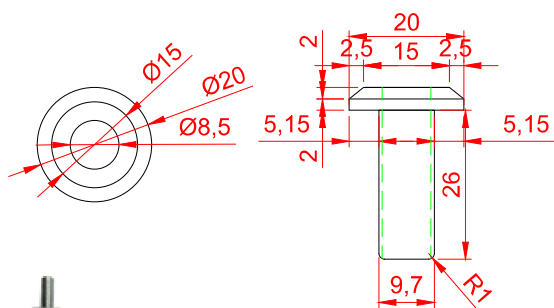

## Zástrč kovová 160 mm

	Provedení	Objednací číslo
pro pasivní křídlo dvoukřídých dveří tl. 40 mm	<b>SATÉN</b> standard SAPELI	MDZS-002744
	<b>MOSAZ</b> na objednávku	MDZS-000094
	<b>CHROM</b> na objednávku	MDZS-000093

## Protiplech zástrče

	Provedení	Objednací číslo
	<b>SATÉN</b>	MDPK-001624
	<b>MOSAZ</b>	MDPK-000414
	<b>NIKL</b>	MDPK-000413

## Protiplech zástrče do podlahy

	Provedení	Objednací číslo
	<b>NEREZ</b>	ODPP-002073

## Zástrč kovová 200 mm

	Provedení	Objednací číslo
pro pasivní křídlo dvoukřídých protipožárních a kouřotěsných dveří tl. 40 mm	<b>BZINEK</b>	MDZS-005607

## Protiplech zástrče

	Provedení	Objednací číslo
	<b>BZINEK</b>	MDPK-004413

## Protiplech zástrče do podlahy

	Provedení	Objednací číslo
	<b>BZINEK</b>	MDKK-005608

## Protiplech zástrče do podlahy pro dveře tl. 57 mm

	Provedení	Objednací číslo
	<b>BZINEK</b>	MDKK-004188

## Automatická vratná rozvora BSK B 1899

	Provedení	Objednací číslo
pro pasivní křídlo dvoukřídých protipožárních a kouřotěsných dveří tl. 57 mm, umožňuje automatickou aretaci pasivního křídla (nutné mechanické odjištění)	<b>NEREZ</b>	MSDK-002597
kompletní řešení zahrnuje: dolní vedení táhla MDSP-004291 horní vedení táhla MDSP-004292 dolní tyč plná MDSP-004289 horní tyč dutá < 2220mm MDSP-004286 nebo horní tyč dutá < 2520mm MDSP-004290 podlahový protikus ODPK-002254		

# Automatické zástrče

Při otevření hlavního křídla se automaticky odblokuje i boční křídlo.  
 Při zavření hlavního křídla se boční křídlo automaticky zajistí v zavřené poloze.  
 V kombinaci s panikovým zámkem nebo s panikovou hrazdou 1B se tímto řešením dá nahradit panikové kování.

## Výhody:

Zmáčknutím kliky nebo panikové hrazdy dostanu plný průchod dvoukřídlových dveří  
 Finanční úspora

## Možnosti použití:

Na únikových cestách  
 Na chodbách (v nemocnicích, pečovatelských domech, atd.)



### Orientace zástrče

- Na obrázku je zobrazena zástrč pravá
- Pro levé pasivní křídlo (závěsy vidím ze strany A, pantové strany, na levé straně), má horní zástrč orientaci pravou, spodní levou

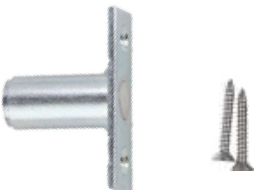
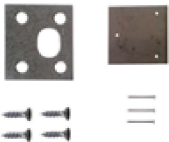

### Zástrč kovová automatická HZ 34 levá

Provedení	Objednací číslo
SATÉN	MDZS-003363

### Zástrč kovová automatická HZ 34 pravá

Provedení	Objednací číslo
SATÉN	MDZS-003364

### Protiplech pro automatickou zástrč do podlahy HZ 17

Provedení	Objednací číslo
SATÉN	MDPK-000313

### Protiplech pro automatickou zástrč do dřevěné zárubně polodrážkové ZP\*

Provedení	Objednací číslo
SATÉN	MDPK-000452

### Protiplech pro automatickou zástrč do dřevěné zárubně bezpodrážkové ZB\*

Provedení	Objednací číslo
SATÉN	MDPK-002626

\* k protiplechu je nutné objednat plastovou vaničku VP, držák protiplechu A, šrouby M4x20 a vrtuly 4,1x19 (viz. protiplechy).

---

## Těsnění, lepicí pásky, protipožární pásky

## Těsnění, lepicí pásky, protipožární pásky



### Těsnění obyčejné S 1204 pro dřevěné zárubně s polodrážkou

pro pasivní křídlo dvoukřídlých dveří

Provedení	Objednací číslo
<b>BÍLÁ</b>	MDTN-000267
<b>BĚŽOVÁ</b>	MDTN-000266
<b>HNĚDÁ</b>	MDTN-000268
<b>ŠEDÁ</b>	MDTN-000269
<b>ČERNÁ</b>	MDTN-000270



### Těsnění S 6577 pro dřevěné zárubně bez polodrážky

Provedení	Objednací číslo
<b>BÍLÁ</b>	MDTN-000276
<b>BĚŽOVÁ</b>	MDTN-000275
<b>HNĚDÁ</b>	MDTN-000277
<b>ŠEDÁ</b>	MDTN-000371
<b>ČERNÁ</b>	MDTN-003625



### Těsnění do kovových zárubní SAP

Provedení	Objednací číslo
<b>ŠEDÁ</b>	
<b>ČERNÁ</b>	
<b>BÍLÁ</b>	
<b>HNĚDÁ</b>	



### Těsnění S 7510 pro zárubně OKZ

Provedení	Objednací číslo
Délka 860 mm <b>BÍLÁ</b>	MDTN-002781
Délka 860 mm <b>BĚŽOVÁ</b>	MDTN-002779
Délka 860 mm <b>HNĚDÁ</b>	MDTN-002783
Délka 860 mm <b>ŠEDÁ</b>	MDTN-002785
Délka 2020 mm <b>BÍLÁ</b>	MDTN-002782
Délka 2020 mm <b>BĚŽOVÁ</b>	MDTN-002780
Délka 2020 mm <b>HNĚDÁ</b>	MDTN-002784
Délka 2020 mm <b>ŠEDÁ</b>	MDTN-002786
Délka 2200 mm <b>BÍLÁ</b>	MDTN-001841
Délka 2200 mm <b>BĚŽOVÁ</b>	MDTN-001842
Délka 2200 mm <b>HNĚDÁ</b>	MDTN-001843
Délka 2200 mm <b>ŠEDÁ</b>	MDTN-001844
Délka 2200 mm <b>ČERNÁ</b>	MDTN-003626

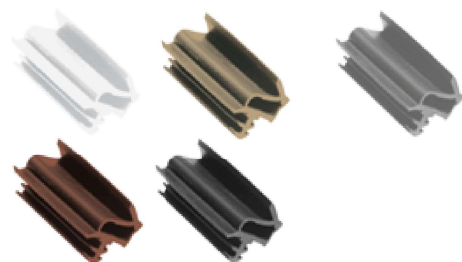

### Těsnění S 7381 pro závěs TECTUS 380

Provedení	Objednací číslo
<b>BÍLÁ</b>	MDTN-003619
<b>BĚŽOVÁ</b>	MDTN-003620
<b>HNĚDÁ</b>	MDTN-003621
<b>ŠEDÁ</b>	MDTN-003622
<b>ČERNÁ</b>	MDTN-003623

## Těsnění, lepicí pásky, protipožární pásky

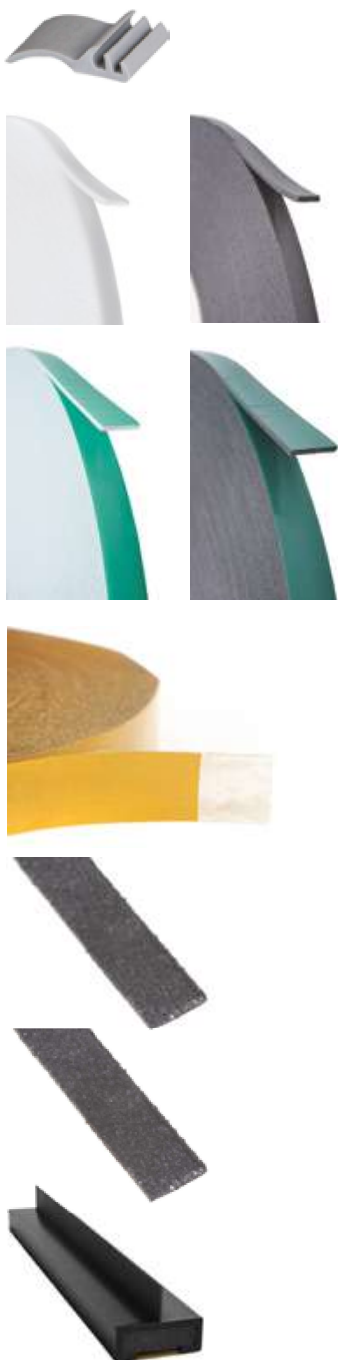

<b>Těsnění S 6804 do AL hrany pro boční křídlo</b>	Provedení	Objednací číslo
	ŠEDÁ	MDTN-002585

<b>Páska lepicí jednostranná</b>	Provedení	Objednací číslo
	<b>BÍLÁ</b> 2×9 mm, balení 20 bm	MDP1-000126
	<b>ČERNÁ</b> 2×9 mm, balení 20 bm	MDP1-000127
	<b>ČERNÁ</b> 5×9 mm, balení 10 bm	MDP1-000128

<b>Páska lepicí dvoustranná</b>	Provedení	Objednací číslo
	<b>BÍLÁ</b> 1×7 mm, balení 66 bm	MDP2-000129
	<b>BÍLÁ</b> 2×15 mm, balení 33 bm	MDP2-000133
	<b>BÍLÁ</b> 2×9 mm, balení 33 bm	MDP2-000130
	<b>BÍLÁ</b> 2×20 mm, balení 33 bm	MDP2-000136
	<b>ČERNÁ</b> 1×7 mm, balení 50 bm	MDP2-001866
	<b>ČERNÁ</b> 2×9 mm, balení 33 bm	MDP2-000131
	<b>ČERNÁ</b> 2×15 mm, balení 25 bm	MDP2-000135
	<b>ČERNÁ</b> 2×20 mm, balení 33 bm	MDP2-000137
	<b>ČERNÁ</b> 5×15 mm, balení 10 bm	MDP2-000142
	<b>ŽLUTÁ</b> 0,1×7 mm, balení 50 bm	MDP2-000138
	<b>ŽLUTÁ</b> 0,1×15 mm, balení 50 bm	MDP2-000139
	<b>ŽLUTÁ</b> 0,1×23 mm, balení 50 bm	MDP2-000140
	<b>ŽLUTÁ</b> 0,1×38 mm, balení 50 bm	MDP2-000141

<b>Páska protipožární PROMASEAL</b>	Provedení	Objednací číslo
délka 1 m, průřez 2x10 mm	ŠEDÁ	MDPS-000144

<b>Páska protipožární POKORNÝ</b>	Provedení	Objednací číslo
délka 1 m, průřez 2x10 mm	ŠEDÁ	na dotaz

<b>Páska protipožární kouřotěsná Pyroplex RigidBox</b>	Provedení	Objednací číslo
4x10x2100 mm	ČERNÁ	MDPS-000145

---

## Podložky pod panty, návleky pantů

## Podložky pod panty, návleky pantů



<b>Podložka pod závěs - MOSAZ</b>	Provedení	Objednací číslo
	<b>MOSAZ</b> 2 mm	ODPZ-000232
	<b>MOSAZ</b> 3 mm	ODPZ-000233

<b>Podložka pod závěs - NIKL</b>	Provedení	Objednací číslo
	<b>NIKL</b> 2 mm	ODPZ-000234
	<b>NIKL</b> 3 mm	ODPZ-000235

<b>Návlek SFS pro dveře protipožární a bezpečnostní</b>	Provedení	Objednací číslo
	<b>SATÉN</b>	MDNZ-000255
	<b>MOSAZ</b>	MDNZ-000256
	<b>CHROM</b>	MDNZ-000257
	<b>BRONZ</b>	MDNZ-000382

---

## El. otevírač + protiplech + kabelová průchodka

## El. otevírač + protiplech + kabelová průchodka



<b>Elektrický otevírač EFFEFF 118 A71 10-24V A/D</b>	Provedení	Objednací číslo
pro dveře jednokřídlé i dvoukřídlé, s polodrážkou i bezpolodrážkové, nepožární		ODEO-001830

<b>Elektrický otevírač EFFEFF 118F A71 10-24V A/D</b>	Provedení	Objednací číslo
pro dveře jednokřídlé, polodrážkové i bezpolodrážkové, požární		ODEO-001829

<b>Protiplech pro el. otevírač dveří EFFEFF* 118</b>	Provedení	Objednací číslo
pro dveře dvoukřídlé do dřevěné zárubně	Levý	ODEP-000242
	Pravý	ODEP-000243

<b>Protiplech pro el. otevírač dveří EFFEFF E7, 118</b>	Provedení	Objednací číslo
pro dveře jednokřídlé polodrážkové do dřevěné zárubně	<b>SATÉN</b> Levý	ODEP-000238
	<b>SATÉN</b> Pravý	ODEP-000239

## El. otevírač + protiplech + kabelová průchodka



### protiplech FP pro el. otevírač dveří E7, 118

pro dveře jednokřídlé, polodrážkové do dřevěné zárubně

Provedení

Objednací číslo

SATÉN

MDPK-000508



### Protiplech EB pro elektrický otevírač dveří 118

pro dveře bezpolodrážkové jednokřídlé do dřevěné zárubně

Provedení

Objednací číslo

SATÉN

Levý

MDPK-001804

SATÉN

Pravý

MDPK-001811



### Kabelová průchodka délka 300 mm

pro dveře s polodrážkou

Provedení

Objednací číslo

NEREZ

MDSP-002089



### Kabelová průchodka délka 400 mm

pro dveře bez polodrážky, dvoupolodrážkové

Provedení

Objednací číslo

NEREZ

MDSP-002090

---

# Prahy a kartáče

## Mechanické a zvukoizolační prahy

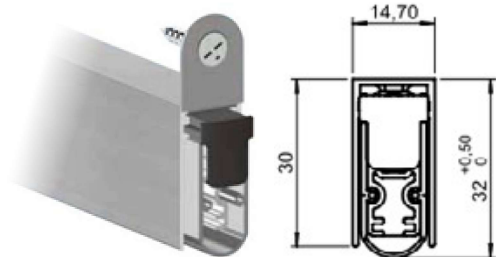

### Mechanický práh IGLOO A 2552 ZÁKLADNÍ

Provedení	Objednací číslo
600 mm	MDMP-000006
700 mm	MDMP-000007
800 mm	MDMP-000008
900 mm	MDMP-000009
1100 mm	MDMP-000010

Pro dveře otočné s polodrážkou a bez polodrážky

### Zvukově izolační lišta IGLOO A 1051 - pro dveře zvukově izolační, protipožární a kouřotěsné

Provedení	Objednací číslo
600 mm	MDMP-000011
700 mm	MDMP-000012
800 mm	MDMP-000013
900 mm	MDMP-000014
1000 mm	MDMP-001788
1100 mm	MDMP-000015
1200 mm	MDMP-000386
1300 mm	MDMP-003526

Pro dveře otočné s polodrážkou a bez polodrážky

### Zvukově izolační lišta ELLENMATIC SOUNDPROOF - pro dveře zvukově izolační, protipožární a kouřotěsné

Provedení	Objednací číslo
600 mm	MDMP-005614
700 mm	MDMP-005615
800 mm	MDMP-005616
900 mm	MDMP-005617
1000 mm	MDMP-005618
1100 mm	MDMP-005619
1200 mm	MDMP-005620
1300 mm	MDMP-005621

Pro dveře otočné s polodrážkou a bez polodrážky  
Těsnění přesahuje 2 mm.

### Mechanický práh s prostupem vzduchu Planet MinE-F/S (ochrana proti hluku)

Provedení	Objednací číslo
ZI+PV 460 mm	MDMP-003904
ZI+PV 585 mm	MDMP-003905
ZI+PV 710 mm	MDMP-003906
ZI+PV 719 mm	MDMP-003898
ZI+PV 723 mm	MDMP-003899
ZI+PV 819 mm	MDMP-003900
ZI+PV 823 mm	MDMP-003901
ZI+PV 835 mm	MDMP-003902
ZI+PV 960 mm	MDMP-003903
ZI+PV 1085 mm	MDMP-003907
ZI+PV 1210 mm	MDMP-003908
ZI+PV 1335 mm	MDMP-003909

průduch 27,6 cm<sup>2</sup> (700 mm)  
průvzdušnost při 2 Pa - 13,1 m<sup>3</sup>/h  
průvzdušnost při 3 Pa - 17,1 m<sup>3</sup>/h

průduch 31,6 cm<sup>2</sup> (800 mm)  
průvzdušnost při 2 Pa - 15,0 m<sup>3</sup>/h  
průvzdušnost při 3 Pa - 19,6 m<sup>3</sup>/h

se zvukovým útlumem 27 dB pro dveře polodrážkové a bezpolodrážkové do dřevěné obložkové zárubně nebo ocelové zárubně, plně a prosklené modely dveří

**POZOR** - ZVI dveře vybavené padací mechanickou lištou (případně i standardní dveře s padací mechanickou lištou) jsou určeny pouze do prostor s tvrdými podlahovými krytinami jako vinyl, dlažba, aj. Nejsou určeny do prostor s koberci, ve kterých je snížena míra utěsnění spodní spáry a tím i popřena funkčnost ZVI dveří. V takovýchto případech zároveň hrozí, že dveře budou skrze těsnící gumu po koberci drhnout (zejména v případě nerovnosti povrchu).

## Masivní prahy

Masivní práh - LAKOVANÝ s těsněním, tl. 20 mm		
Materiál		
Šířka	Délka	Objednací č.
<b>DUB MASIV</b>		
100	820	ODMP-001173
	920	ODMP-001074
130	820	ODMP-001282
	920	ODMP-000830
<b>BUK MASIV</b>		
100	820	ODMP-001081
	920	ODMP-001083
130	820	ODMP-001071
	920	ODMP-000885

Masivní práh - LAKOVANÝ bez těsnění, tl. 20 mm		
Materiál		
Šířka	Délka	Objednací č.
<b>DUB MASIV</b>		
100	820	ODMP-001236
	920	ODMP-001203
130	820	ODMP-001122
	920	ODMP-000832
<b>BUK MASIV</b>		
100	820	ODMP-001158
	920	ODMP-001159
130	820	ODMP-001070
	920	ODMP-000899

Masivní práh - SUROVÝ STAV s těsněním, tl. 20 mm		
Materiál		
Šířka	Délka	Objednací č.
<b>DUB MASIV</b>		
100	820	ODMP-001280
	920	ODMP-001289
130	820	ODMP-001281
	920	ODMP-001290
<b>BUK MASIV</b>		
100	820	ODMP-001285
	920	ODMP-001293
130	820	ODMP-001286
	920	ODMP-001294

Masivní práh - SUROVÝ STAV bez těsnění, tl. 20 mm		
Materiál		
Šířka	Délka	Objednací č.
<b>DUB MASIV</b>		
100	820	ODMP-001278
	920	ODMP-001287
130	820	ODMP-001279
	920	ODMP-001288
<b>BUK MASIV</b>		
100	820	ODMP-001283
	920	ODMP-001291
130	820	ODMP-001284
	920	ODMP-001292



Na žádost zákazníka lze dodat masivní prahy v různých délkách, šířkách i tloušťkách. Dále lze dodat i prahy obalované (BUK, TŘEŠŇ, JAVOR, OŘECH apod.)

## Kartáče



### Stírací kartáček pro posuvné dveře

6x12 mm / bm

Provedení	Objednací číslo
Šedý	MDP1-000278
Běžový	MDP1-004457
Bílý	MDP1-004458
Černý	MDP1-004460

---

# Okopné plechy

## Okopné plechy



<b>Okopný plech BROUŠENÝ NERAZ</b>	Provedení	Objednací číslo
tloušťka plechu 0,6 mm, výška 200 mm	<b>616 mm</b>	MDOP-001995
	<b>646 mm</b>	MDOP-001996
	<b>716 mm</b>	MDOP-001997
	<b>746 mm</b>	MDOP-001998
	<b>816 mm</b>	MDOP-001999
	<b>846 mm</b>	MDOP-002000
	<b>916 mm</b>	MDOP-002001
	<b>946 mm</b>	MDOP-002002
	<b>1116 mm</b>	MDOP-002003
	<b>1146 mm</b>	MDOP-002004



<b>Okopný plech - NERAZ LESKLÝ</b>	Provedení	Objednací číslo
tloušťka plechu 0,6 mm, výška 200 mm	<b>616 mm</b>	MDOP-002005
	<b>646 mm</b>	MDOP-002006
	<b>716 mm</b>	MDOP-002007
	<b>746 mm</b>	MDOP-002008
	<b>816 mm</b>	MDOP-002009
	<b>846 mm</b>	MDOP-002010
	<b>916 mm</b>	MDOP-002011
	<b>946 mm</b>	MDOP-002012
	<b>1116 mm</b>	MDOP-002013
	<b>1146 mm</b>	MDOP-002014



<b>Okopný plech - ČERNÁ</b>	Provedení	Objednací číslo
tloušťka plechu 0,6 mm, výška 200 mm	<b>616 mm</b>	Na dotaz
	<b>646 mm</b>	Na dotaz
	<b>716 mm</b>	Na dotaz
	<b>746 mm</b>	Na dotaz
	<b>816 mm</b>	Na dotaz
	<b>846 mm</b>	Na dotaz
	<b>916 mm</b>	Na dotaz
	<b>946 mm</b>	Na dotaz
	<b>1116 mm</b>	Na dotaz
	<b>1146 mm</b>	Na dotaz

---

# Madla

# Madla



<b>Madlo FORSAP průměr 32mm</b>	Rozměr v mm (rozteč x délka)	Objednací číslo
<b>Nerez broušený JEDNOSTRANNÉ</b>	<b>350</b>	ODMA-001973
	<b>500</b>	ODMA-001974
	<b>600</b>	ODMA-001887
	<b>700</b>	ODMA-001939
	<b>800</b>	ODMA-001902
	<b>1000</b>	ODMA-001906
<b>Nerez broušený OBOUSTRANNÉ</b>	<b>350</b>	ODMA-001892
	<b>500</b>	ODMA-001901
	<b>600</b>	ODMA-001975
	<b>700</b>	ODMA-001907
	<b>800</b>	ODMA-001900
	<b>1000</b>	ODMA-001976

<b>Madlo INSPIRA průměr 32 mm</b>	Rozměr v mm (rozteč x délka)	Objednací číslo
<b>Nerez broušený JEDNOSTRANNÉ</b>	<b>300 x 500</b>	ODMA-001977
<b>Nerez broušený OBOUSTRANNÉ</b>	<b>300 x 500</b>	ODMA-001978

<b>Madlo MERA průměr 32 mm</b>	Rozměr v mm (rozteč x délka)	Objednací číslo
<b>Nerez broušený JEDNOSTRANNÉ</b>	<b>350</b>	ODMA-001979
<b>Nerez broušený OBOUSTRANNÉ</b>	<b>350</b>	ODMA-001894

<b>Madlo MISTY průměr 32 mm</b>	Rozměr v mm (rozteč x délka)	Objednací číslo
<b>Nerez broušený JEDNOSTRANNÉ</b>	<b>350</b>	ODMA-001980
<b>Nerez broušený OBOUSTRANNÉ</b>	<b>350</b>	ODMA-001981

<b>Madlo STREET průměr 32 mm</b>	Rozměr v mm (rozteč x délka)	Objednací číslo
<b>Nerez broušený JEDNOSTRANNÉ</b>	<b>300 x 500</b>	ODMA-001905
<b>Nerez broušený OBOUSTRANNÉ</b>	<b>300 x 500</b>	ODMA-001869

<b>Madlo TORRES průměr 32 mm</b>	Rozměr v mm (rozteč x délka)	Objednací číslo
<b>Nerez broušený JEDNOSTRANNÉ</b>	<b>350</b>	ODMA-001985
<b>Nerez broušený OBOUSTRANNÉ</b>	<b>350</b>	ODMA-001986

# Madla



<b>Madlo UNIKUM průměr 32 mm</b>	Rozměr v mm (rozteč x délka)	Objednací číslo
Nerez broušený JEDNOSTRANNÉ	<b>300 x 500</b>	ODMA-001987
Nerez broušený OBOUSTRANNÉ	<b>300 x 500</b>	ODMA-001988

<b>Madlo dlouhé ENTERO 20/30</b>	Rozměr v mm (rozteč x délka)	Objednací číslo
Nerez broušený JEDNOSTRANNÉ	<b>230</b>	ODMA-001889
	<b>350</b>	ODMA-001989
	<b>650</b>	ODMA-001990
Nerez broušený OBOUSTRANNÉ	<b>230</b>	ODMA-001890
	<b>350</b>	ODMA-001898
	<b>650</b>	ODMA-001909

<b>Madlo dlouhé ENTERO II 20/30</b>	Rozměr v mm (rozteč x délka)	Objednací číslo
Nerez broušený JEDNOSTRANNÉ	<b>230 x 380</b>	ODMA-001991
	<b>350 x 500</b>	ODMA-001992
	<b>650 x 800</b>	ODMA-001993
Nerez broušený OBOUSTRANNÉ	<b>230 x 380</b>	ODMA-001181
	<b>350 x 500</b>	ODMA-001634
	<b>650 x 800</b>	ODMA-001825

<b>Madlo dlouhé MINIMAL</b>	Rozměr v mm (rozteč x délka)	Objednací číslo
Satén niki JEDNOSTRANNÉ	<b>250 x 297</b>	ODMA-001878
Satén niki OBOUSTRANNÉ	<b>250 x 297</b>	ODMA-001880

<b>Madlo dlouhé MAXIMAL</b>	Rozměr v mm (rozteč x délka)	Objednací číslo
Satén niki/dřevo dle výběru JEDNOSTRANNÉ	<b>250 x 297</b>	na dotaz
Satén niki/dřevo dle výběru OBOUSTRANNÉ	<b>250 x 297</b>	na dotaz

<b>Madlo MIMOLIMIT</b>	Rozměr v mm (rozteč x délka)	Objednací číslo
Satén niki JEDNOSTRANNÉ	<b>300 x 340</b>	na dotaz
Satén niki OBOUSTRANNÉ	<b>300 x 340</b>	na dotaz
Satén niki JEDNOSTRANNÉ	<b>600 x 640</b>	na dotaz
Satén niki OBOUSTRANNÉ	<b>600 x 640</b>	na dotaz
Satén niki JEDNOSTRANNÉ	<b>900 x 940</b>	na dotaz
Satén niki OBOUSTRANNÉ	<b>900 x 940</b>	na dotaz
Satén niki JEDNOSTRANNÉ	<b>1200 x 1240</b>	na dotaz
Satén niki OBOUSTRANNÉ	<b>1200 x 1240</b>	na dotaz
Satén niki JEDNOSTRANNÉ	<b>1800 x 1840</b>	na dotaz
Satén niki OBOUSTRANNÉ	<b>1800 x 1840</b>	na dotaz
Satén niki JEDNOSTRANNÉ	<b>2400 x 2440</b>	na dotaz
Satén niki OBOUSTRANNÉ	<b>2400 x 2440</b>	na dotaz

# Madla

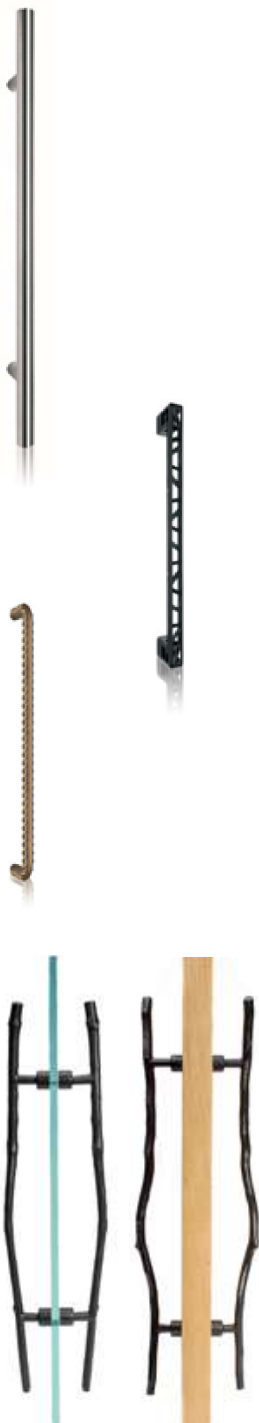

<b>Madlo TYČINKA Ø20 mm</b>	Rozměr v mm (rozteč x délka)	Objednací číslo
Nerez broušený JEDNOSTRANNÉ	<b>300 x 340</b>	na dotaz
Nerez broušený OBOUSTRANNÉ	<b>300 x 340</b>	na dotaz
Nerez broušený JEDNOSTRANNÉ	<b>600 x 700</b>	na dotaz
Nerez broušený OBOUSTRANNÉ	<b>600 x 700</b>	na dotaz
Nerez broušený JEDNOSTRANNÉ	<b>900 x 1000</b>	na dotaz
Nerez broušený OBOUSTRANNÉ	<b>900 x 1000</b>	na dotaz
Nerez broušený JEDNOSTRANNÉ	<b>1500 x 1600</b>	na dotaz
Nerez broušený OBOUSTRANNÉ	<b>1500 x 1600</b>	na dotaz

<b>Madlo INDUSTRY SQUELETTE</b>	Rozměr v mm (rozteč x délka)	Objednací číslo
Nerez broušený JEDNOSTRANNÉ	<b>250 x 273</b>	na dotaz
Nerez broušený OBOUSTRANNÉ	<b>250 x 273</b>	na dotaz

<b>Madlo ROCKSOR</b>	Rozměr v mm (rozteč x délka)	Objednací číslo
Nerez broušený JEDNOSTRANNÉ	<b>300 x 322</b>	na dotaz
Nerez broušený OBOUSTRANNÉ	<b>300 x 322</b>	na dotaz

<b>Madlo ZLESART - rovné</b>	Provedení	Objednací číslo
Madlo oboustranné	Na dřevěné dveře tl. 40 mm, přírodní mosaz	ODMA-002759
	Na dřevěné dveře tl. 40 mm, černá Sahara	ODMA-002760
	Na skleněné dveře tl. 8 a 10 mm, přírodní mosaz	ODMA-002761
	Na skleněné dveře tl. 8 a 10 mm, černá Sahara	ODMA-002762

<b>Madlo ZLESART - zakřivené</b>	Provedení	Objednací číslo
Madlo oboustranné	Na dřevěné dveře tl. 40 mm, přírodní mosaz	ODMA-002763
	Na dřevěné dveře tl. 40 mm, černá Sahara	ODMA-002764
	Na skleněné dveře tl. 8 a 10 mm, přírodní mosaz	ODMA-002765
	Na skleněné dveře tl. 8 a 10 mm, černá Sahara	ODMA-002766

---

# Větrací mřížky

# Větrací mřížky



## Větrací mřížka ELOX SATÉN F1\*

Průduch (cm <sup>2</sup> )	Rozměr mřížky	Objednací číslo
86	80×400 mm	MDVM-000176
107	80×500 mm	MDVM-000177
129	80×600 mm	MDVM-000178

## Větrací mřížka - ČERNÁ

Průduch (cm <sup>2</sup> )	Rozměr mřížky	Objednací číslo
86	80×400 mm	MDVM-005731
107	80×500 mm	MDVM-005732
129	80×600 mm	MDVM-005733

## Větrací mřížka - ELOX MOSAZ\*

Průduch (cm <sup>2</sup> )	Rozměr mřížky	Objednací číslo
86	80×400 mm	MDVM-000179
107	80×500 mm	MDVM-000180
129	80×600 mm	MDVM-000181

## Větrací mřížka - ELOX BRONZ\*

Průduch (cm <sup>2</sup> )	Rozměr mřížky	Objednací číslo
86	80×400 mm	MDVM-001627
107	80×500 mm	MDVM-001736
129	80×600 mm	MDVM-001704

## Větrací mřížka - BUK\*

	Rozměr mřížky	Objednací číslo
	80×300 mm	MDVM-000187
	80×400 mm	MDVM-000188
	80×500 mm	MDVM-000224
	80×600 mm	MDVM-000225
BUK - SUROVÝ STAV	80×400 mm	MDVM-001702
	80×500 mm	MDVM-001886
	80×600 mm	MDVM-001706

## Větrací mřížka MASIV - BÍLÁ\*

	Rozměr mřížky	Objednací číslo
	80×300 mm	MDVM-000183
	80×400 mm	MDVM-000184
	80×500 mm	MDVM-000185
	80×600 mm	MDVM-000186

## Větrací mřížka MASIV BARVA RAL\*

	Rozměr mřížky	Objednací číslo
	80×300 mm	MDVM-002381
	80×400 mm	MDVM-002382
	80×500 mm	MDVM-002383
	80×600 mm	MDVM-002384

\* Obsahuje 1 ks.

Na 1 výřez ve dveřích jsou potřeba 2 ks mřížky.

# Větrací mřížky



Větrací mřížka - DUB*	Rozměr mřížky	Objednací číslo
	<b>80×300 mm</b>	MDVM-000189
	<b>80×400 mm</b>	MDVM-000190
	<b>80×500 mm</b>	MDVM-000191
	<b>80×600 mm</b>	MDVM-000226
<b>DUB - SUROVÝ STAV</b>	<b>80×400 mm</b>	MDVM-003522
	<b>80×500 mm</b>	MDVM-003523
	<b>80×600 mm</b>	MDVM-003524

Větrací mřížka - DUB BĚLENÝ*	Rozměr mřížky	Objednací číslo
	<b>80×400 mm</b>	MDVM-001778
	<b>80×500 mm</b>	MDVM-001779
	<b>80×600 mm</b>	MDVM-001780

Větrací mřížka - OLŠE*	Rozměr mřížky	Objednací číslo
	<b>80×300 mm</b>	MDVM-000208
	<b>80×400 mm</b>	MDVM-000209
	<b>80×500 mm</b>	MDVM-000210
	<b>80×600 mm</b>	MDVM-000211

Větrací mřížka - TŘEŠEŇ*	Rozměr mřížky	Objednací číslo
	<b>80×300 mm</b>	MDVM-000212
	<b>80×400 mm</b>	MDVM-000213
	<b>80×500 mm</b>	MDVM-000214
	<b>80×600 mm</b>	MDVM-000215

Větrací mřížka - JASAN*	Rozměr mřížky	Objednací číslo
	<b>80×300 mm</b>	MDVM-000192
	<b>80×400 mm</b>	MDVM-000193
	<b>80×500 mm</b>	MDVM-000194
	<b>80×600 mm</b>	MDVM-000195

Větrací mřížka - OŘECH*	Rozměr mřížky	Objednací číslo
	<b>80×300 mm</b>	MDVM-000216
	<b>80×400 mm</b>	MDVM-000217
	<b>80×500 mm</b>	MDVM-000218
	<b>80×600 mm</b>	MDVM-000219

Větrací mřížka OŘECH AMERICKÝ*	Rozměr mřížky	Objednací číslo
	<b>80×300 mm</b>	MDVM-000244
	<b>80×400 mm</b>	MDVM-000245
	<b>80×500 mm</b>	MDVM-000246
	<b>80×600 mm</b>	MDVM-000247

Větrací mřížka OŘECH AMERICKÝ*	Rozměr mřížky	Objednací číslo
	<b>80×300 mm</b>	MDVM-000196
	<b>80×400 mm</b>	MDVM-000197
	<b>80×500 mm</b>	MDVM-000198
	<b>80×600 mm</b>	MDVM-000199

\* Obsahuje 1 ks.

Na 1 výřez ve dveřích jsou potřeba 2 ks mřížky.

# Větrací mřížky



Větrací mřížka - JAVOR*	Rozměr mřížky	Objednací číslo
	<b>80×300 mm</b>	MDVM-000204
	<b>80×400 mm</b>	MDVM-000205
	<b>80×500 mm</b>	MDVM-000206
	<b>80×600 mm</b>	MDVM-000207



Větrací mřížka JAVOR AMERICKÝ*	Rozměr mřížky	Objednací číslo
	<b>80×300 mm</b>	MDVM-002388
	<b>80×400 mm</b>	MDVM-002390
	<b>80×500 mm</b>	MDVM-002391
	<b>80×600 mm</b>	MDVM-002392



Větrací mřížka - BŘÍZA*	Rozměr mřížky	Objednací číslo
	<b>80×300 mm</b>	MDVM-000200
	<b>80×400 mm</b>	MDVM-000201
	<b>80×500 mm</b>	MDVM-000202
	<b>80×600 mm</b>	MDVM-000203



Větrací mřížka - HRUŠKA*	Rozměr mřížky	Objednací číslo
	<b>80×300 mm</b>	MDVM-000220
	<b>80×400 mm</b>	MDVM-000221
	<b>80×500 mm</b>	MDVM-000222
	<b>80×600 mm</b>	MDVM-000223



Větrací mřížka - WENGE*	Rozměr mřížky	Objednací číslo
	<b>80×400 mm</b>	MDVM-002150
	<b>80×500 mm</b>	MDVM-002151
	<b>80×600 mm</b>	MDVM-002152



Větrací mřížka - SMRK*	Rozměr mřížky	Objednací číslo
	<b>80×400 mm</b>	MDVM-003578
	<b>80×500 mm</b>	MDVM-003579
	<b>80×600 mm</b>	MDVM-003580



Větrací mřížka - MODŘÍN*	Rozměr mřížky	Objednací číslo
	<b>80×400 mm</b>	MDVM-001921
	<b>80×500 mm</b>	MDVM-001922
	<b>80×600 mm</b>	MDVM-001923

\* Obsahuje 1 ks.

Na 1 výřez ve dveřích jsou potřeba 2 ks mřížky.

# Větrací mřížky



<b>Větrací mřížka protipožární, broušený nerez VM 35 (35 cm<sup>2</sup>)*</b>	Rozměr mřížky	Objednací číslo
protipožární větrací mřížku lze osadit na dveře pouze ve výrobě, nelze koupit jako samostatný doplněk	146×160 mm	Protipožární mřížka
	146×160 mm	Nepožární mřížka

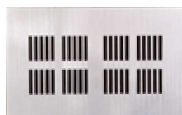

<b>Větrací mřížka protipožární, broušený nerez VM 70 (70 cm<sup>2</sup>)*</b>	Rozměr mřížky	Objednací číslo
protipožární větrací mřížku lze osadit na dveře pouze ve výrobě, nelze koupit jako samostatný doplněk	249×160 mm	Protipožární mřížka
	249×160 mm	Nepožární mřížka



<b>Větrací mřížka protipožární, broušený nerez VM 105 (105 cm<sup>2</sup>)*</b>	Rozměr mřížky	Objednací číslo
protipožární větrací mřížku lze osadit na dveře pouze ve výrobě, nelze koupit jako samostatný doplněk	352×160 mm	Protipožární mřížka
	352×160 mm	Nepožární mřížka



<b>Větrací mřížka protipožární, broušený nerez VM 140 (140 cm<sup>2</sup>)*</b>	Rozměr mřížky	Objednací číslo
protipožární větrací mřížku lze osadit na dveře pouze ve výrobě, nelze koupit jako samostatný doplněk	455×160 mm	Protipožární mřížka
	455×160 mm	Nepožární mřížka

<b>Větrací mřížka protipožární, broušený nerez VM 280 (280 cm<sup>2</sup>)*</b>	Rozměr mřížky	Objednací číslo
protipožární větrací mřížku lze osadit na dveře pouze ve výrobě, nelze koupit jako samostatný doplněk	460×285 mm	Protipožární mřížka
	460×285 mm	Nepožární mřížka

Veškeré rozměry větracích mřížek protipožárních nabízíme rovněž v povrchové úpravě - ČERNÁ

\* Obsahuje 1 ks. Na 1 výřez ve dveřích jsou potřeba 2 ks mřížky.

# Větrací mřížky

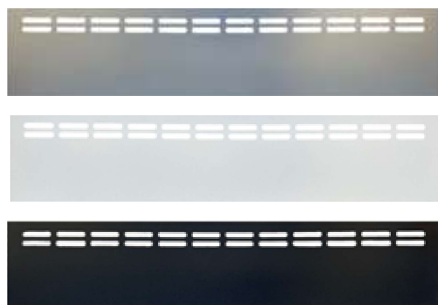
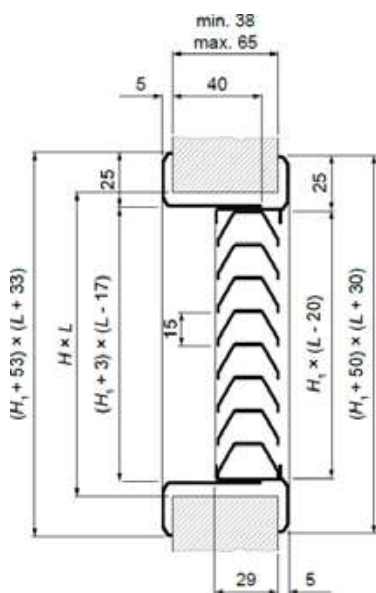

## VĚTRACÍ MŘÍŽKA HLINÍKOVÁ NOVA-D UR2 SATÉN\*

průduch (cm <sup>2</sup> )	rozměr mřížky (mm) L x H x H1	rozměr výřezu (mm)	Objednací č.
70	225 x 125 x 116	215x125	MDVM-003439
110	325 x 125 x 116	315x125	MDVM-003441
120	225 x 225 x 211	215x225	MDVM-003440
140	425 x 125 x 116	415x125	MDVM-003444
180	525 x 125 x 116	515x125	MDVM-003448
190	325 x 225 x 211	315x225	MDVM-003442
210	625 x 125 x 116	615x125	MDVM-003453
250	425 x 225 x 211	415x225	MDVM-003445
280	325 x 325 x 316	315x325	MDVM-003443
280	825 x 125 x 116	815x125	MDVM-003458
310	525 x 225 x 211	515x225	MDVM-003449
370	425 x 325 x 316	415x325	MDVM-003446
370	625 x 225 x 211	615x225	MDVM-003454
470	525 x 325 x 316	515x325	MDVM-003450
500	425 x 425 x 416	415x425	MDVM-003447
500	825 x 225 x 211	815x225	MDVM-003459
560	625 x 325 x 316	615x325	MDVM-003455
620	825 x 425 x 416	815x425	MDVM-003451
750	525 x 525 x 516	515x525	MDVM-003452
750	625 x 425 x 416	615x425	MDVM-003456
750	825 x 325 x 316	815x325	MDVM-003460
910	625 x 525 x 516	615x525	MDVM-003457
990	825 x 425 x 416	815x425	MDVM-003462
1210	825 x 525 x 516	815x525	MDVM-003463

## VĚTRACÍ MŘÍŽKA PLASTOVÁ STŘÍBRNÝ PLAST

průduch (cm <sup>2</sup> )	Rozměr mřížky (mm)	Objednací č.
150	450 x 134	MDVM-002067

## VĚTRACÍ MŘÍŽKA PLASTOVÁ BÍLÝ PLAST

průduch (cm <sup>2</sup> )	Rozměr mřížky (mm)	Objednací č.
150	450 x 134	MDVM-002178

## Větrací mřížka SAPELI 27 dB

průduch 64,5 cm<sup>2</sup>  
průvzdušnost při 2 Pa - 19,9 m<sup>3</sup>/h  
průvzdušnost při 4 Pa - 28,4 m<sup>3</sup>/h  
rozměr mřížky 600 x 120 mm

se zvukovým útlumem 27 dB pro dveře polodrážkové,  
do dřevěné obložkové a ocelové zárubně, pouze plně  
modely dveří (s příplatkovou skladbou)

Povrchová úprava	Objednací č.
broušený nerez	MDVM-003665
stříbrná (ekvivalent RAL9006)	MDVM-003666
bílá (ekvivalent RAL9003)	MDVM-003667
černá (ekvivalent RAL9005)	MDVM-003668

## Větrací mřížka SILENDO 461 AK

průduch 54,2 cm<sup>2</sup>  
průvzdušnost při 2 Pa - 25,1 m<sup>3</sup>/h  
rozměr mřížky 447 x 58 mm

pro dveře polodrážkové a bezpodrážkové do  
dřevěné obložkové zárubně nebo ocelové zárubně,  
pouze plně modely dveří (s příplatkovou skladbou)

Povrchová úprava	Objednací č.
stříbrná	MDVM-003842
bílá	MDVM-003672
černá	MDVM-003673

\* Obsahuje sadu

Obsahuje 1 ks. Na 1 výřez ve dveřích jsou potřeba 2 ks mřížky.

---

# Průlezy pro zvířata

## Průlezy pro zvířata



### Dvířka bílá s transparentním flapem 715

Rozměr výřezu	<b>158×185 mm</b>
max. váha psa/kočky	<b>7 kg</b>
Objednací číslo	ODPZ-001547



### Dvířka hnědá s transparentním flapem 730

Rozměr výřezu	<b>158×185 mm</b>
max. váha psa/kočky	<b>7 kg</b>
Objednací číslo	ODPZ-001552



### Dvířka bílá s transparentním flapem 740

Rozměr výřezu	<b>237×281 mm</b>
max. váha psa	<b>18 kg</b>
Objednací číslo	ODPZ-001548



### Dvířka hnědá s transparentním flapem 755

Rozměr výřezu	<b>237×281 mm</b>
max. váha psa	<b>18 kg</b>
Objednací číslo	ODPZ-001553



### Dvířka bílá s transparentním flapem 760

Rozměr výřezu	<b>314×370 mm</b>
max. váha psa	<b>45 kg</b>
Objednací číslo	ODPZ-001549



### Dvířka hnědá s transparentním flapem 775

Rozměr výřezu	<b>314×370 mm</b>
max. váha psa	<b>45 kg</b>
Objednací číslo	ODPZ-001554

---

## Dveřní zarážky a stavěče dveří

## Dveřní zarážky a stavěče dveří



Zarážka dveřní MISTY	Provedení	Objednací číslo
	<b>OLV – mosaz leštěná, lesklá</b>	ODZA-000207
	<b>OC – chrom lesklý</b>	ODZA-000208
	<b>ONS – nikel matný</b>	ODZA-000209
	<b>OF – bronz hnědý, tmavý</b>	ODZA-000210
	<b>OCS – chrom broušený</b>	ODZA-000211

Zarážka dveřní STREET	Provedení	Objednací číslo
průměr 40 mm	<b>OLV – mosaz leštěná, lesklá</b>	ODZA-000213
	<b>OC – chrom lesklý</b>	ODZA-000214
	<b>ONS – nikel matný</b>	ODZA-000215
	<b>OF – bronz hnědý, tmavý</b>	ODZA-000216

Zarážka dveřní FORSAF	Provedení	Objednací číslo
	<b>NEREZ</b>	ODZA-001863

Zarážka dveřní LUSY	Provedení	Objednací číslo
průměr 30/40 mm	<b>SATÉN</b>	ODZA-001803
	<b>ČERNÝ TITAN</b>	ODZA-002011
	<b>NEREZ BROUŠENÝ</b>	ODZA-001801
průměr 40/40 mm	<b>SATÉN</b>	ODZA-001797
	<b>ČERNÝ TITAN</b>	ODZA-002028
	<b>NEREZ BROUŠENÝ</b>	ODZA-001815

Přidržovač dveří	Provedení	Objednací číslo
	<b>SATÉN</b>	na dotaz
	<b>ČERNÝ TITAN</b>	na dotaz

Zarážka dveřní MINIMAL	Provedení	Objednací číslo
	<b>SATÉN NIKL</b>	ODZA-001817

Zarážka dveřní MAXIMAL	Provedení	Objednací číslo
	<b>SATÉN NIKL/dřevo dle výběru</b>	na dotaz

Stavěč dveřní FONTELI 150 mm	Provedení	Objednací číslo
	<b>OLV – mosaz leštěná, lesklá</b>	ODST-000225
	<b>OC – chrom lesklý</b>	ODST-000226
	<b>OCS – chrom broušený</b>	ODST-000227
	<b>ONS – nikel matný</b>	ODST-000228

MAGNETICKÁ ZARÁŽKA STOPPINO	Provedení	Objednací číslo
	<b>Skrytá, šedá</b>	ODZA-002295
	<b>Skrytá, černá</b>	ODZA-002427

---

# Kukátka

# Kukátka



## Kukátko jednoduché s krytkou ø 14 mm bez podložky

Provedení	Objednací číslo
<b>NEREZ mat</b>	MDKU-000021
<b>NEREZ lesk</b>	MDKU-000020
<b>ČERNÁ</b>	MDKU-004463

## Kukátko jednoduché s krytkou ø 14 mm s podložkou

Provedení	Objednací číslo
<b>NEREZ mat</b>	MDKU-002559
<b>NEREZ lesk</b>	MDKU-002558
<b>ČERNÁ</b>	MDKU-005805

## Kukátko jednoduché s krytkou ø 14 mm s podložkou pro dveře tl. 57 mm

Provedení	Objednací číslo
<b>NEREZ mat</b>	MDKU-004300

## Prodloužení kukátka pro dveře 43 dB

Provedení	Objednací číslo
	MDSP-002966

## Kukátko 200° oblé se jmenovkou

Provedení	Objednací číslo
<b>NEREZ lesk</b>	MDKU-002021
<b>NEREZ mat</b>	MDKU-002022
<b>ČERNÁ</b>	MDKU-005725

## Kukátko 200° hranaté se jmenovkou

Provedení	Objednací číslo
<b>NEREZ lesk</b>	MDKU-002026
<b>NEREZ mat</b>	MDKU-005724
<b>ČERNÁ</b>	MDKU-005726

# Digitální kukátka



## EQUES S31

Provedení

Objednací číslo

- Kamera: 2.0 Mpx, FullHD, úhel záběru: (normální režim) 150°/75° (H/V), (široký režim) 180°/85° (H/V)
- Displej: dotykový LCD (IPS panel), 5,5", rozlišení 1280x640 px
- Napájení: Li-Pol baterie, 8.000 mAh, pohotovostní režim až 30 dní
- Paměť: interní 4 GB, podpora MicroSD karet až do velikosti 32 GB, cloud
- Video: 1080P, MP4
- Detekce pohybu: PIR (do 3 m, 120°)
- Noční přisvětlení: pomocí infračervené diody
- Tlačítko zvonku s nastavitelným podsvícením
- Wi-Fi: IEEE 802.11 b/g/n, 2.4 GHz
- Mobilní aplikace pro iOS 10 a vyšší a Android 8.0 a vyšší
- Režim konverzace: obousměrně pomocí mobilní aplikace
- Jazyk menu: anglicky, česky, polsky, německy
- Rozměry (monitor/kamera): 145 x 100 x 26 mm / Ø66 x 18 mm

černá/šedá

ODKU-002656



## EQUES VEIU MINI 3S

Provedení

Objednací číslo

- Kamera: 2.0 Mpx, FullHD, úhel záběru 180°
- Displej: dotykový LCD, 4,3", rozlišení 480x272 px
- Napájení: Lithiová baterie, 5 000 mAh, pohotovostní režim až 40 dní
- Paměť: interní 500kB, podpora MicroSD karet (až 128 GB)
- Wi-Fi: IEEE802.11 b/g/n 2.4 GHz
- Tlačítko zvonku
- Jazyk menu: česky, polsky, anglicky
- Rozměry (monitor/kamera): 115 x 89 x 28 mm / Ø63 x 18 mm

šedá

ODKU-002655



## EZVIZ HP2

Provedení

Objednací číslo

- Živý pohled odkudkoli
- 4,3 palcový vnitřní barevný displej
- Rozlišení 1080p
- 146° širokoúhlý pohled
- Lehká instalace

sříbrná/zlatá



ODKU-002925

---

# Stavební a bezpečnostní vložky

Všechny bezpečnostní a většinu stavebních vložek standardně dodáváme v provedení s prodlouženým klíčem, aby je bylo možné použít pro bezpečnostní kování s překrytím vložky. U stavebních vložek s prodlouženým klíčem je toto výslovně uvedeno.

# Seznam cylindrických vložek kompatibilních se zadlabacími zámky SAPELI

		<b>OSVĚDČENÍ ÚŘJ O JAKOSTI</b>				
		<b>č.21 - 2025</b>				
Projekt		Typ výrobku		Počet dílců		
		Cylindrické vložky		15ks		
Název součásti		Číslo výkresu		Náradí zhotovil		
				HOBES, spol. s.r.o.		
Zhotoveno pro:		Sapeli, a.s.				
Teplota: 21°		Přesnost: ISO 2768-m				
Použitá měřidla:		digitální posuvné měřidlo 0-150 mm, ev. č. 07306				
Naměřené stříh:						
Označení rozměru		Rozměry			Označení dílu	
		Nenwert	Obere Tol.	Untere Tol.	Cylindrické vložky	
		Rozměr	Horní tolerance	Spodní tolerance	OK	NOK
1	FAB1* 30/35				OK	
2	FAB2** 30/35				OK	
3	FAB2** Profi 30/50				OK	
4	FAB3*** 30/35				OK	
5	FAB3*** Profi 30/35				OK	
6	FAB4**** 30/35				OK	
7	MTL300 30/35				OK	
8	MTL400 30/35				OK	
9	MTL600 30/35				OK	
10	MTL800 30/35				OK	
11	ABUS X12R 30/30				OK	
12	ABUS MAGTEC2500 30/30				OK	
13	FAB1 HOME 30/35				OK	
14	FAB2 HOME 30/10				OK	
15	FAB3 HOME 40/55				OK	
Připomínka:						
<b>Rozhodnutí:</b> <b>VYHOVUJÍCÍ</b>						
Datum: 21.08.2025		Vypracoval: Žižková Vendula Podpis:				
						

## Stavební a bezpečnostní vložky



### MTL300

#### Zamykáč mechanismus:

- 7 stavítek v jednořádném uspořádání
- 1 teleskopické stavítko patentového tvaru
- vhodný zejména pro rezidenční výstavbu a středně velké SGHK

#### Vysoká ochrana proti:

- planžetování
- nedestruktivní dynamické metodě (bumping)
- odvrtání

#### Vysoká ochrana proti neautorizovanému kopírování klíčů:

- silná patentová ochrana klíče do roku 2033
- výroba klíčů výhradně po předložení bezpečnostní karty na výrobu klíčů v servisních střediscích Mul-T-Lock

3. Bezpečnostní třída podle ČSN EN 1627:2012; NBÚ certifikace na úrovni tajně SS4=2



### MTL400

#### Zamykáč mechanismus:

- 0 stavítek v teleskopickém uspořádání
- v systémech generálního a hlavního klíče možnost rozšíření o soustavu bočních a horních stavítek
- patentová ochrana do roku 2033
- jedinečný patentový řez na klíči a ochrana distribuce klíčů, patentově chráněné teleskopické stavítko v různých tvarech výrazně omezuje možnosti napadení

#### Vysoká ochrana proti:

- planžetování
- nedestruktivní dynamické metodě (bumping)
- odvrtání
- vytržení bubínku

#### Vysoká ochrana proti neautorizovanému kopírování klíčů:

- silná patentová ochrana klíče do roku 2033
- výroba klíčů výhradně po předložení bezpečnostní karty na výrobu klíčů v servisních střediscích Mul-T-Lock Velký počet kombinací - vhodné pro rozsáhlé systémy generálního klíče

3. Bezpečnostní třída podle ČSN EN 1627:2012; NBÚ certifikace na úrovni tajně SS4=2



### MTL600

#### Zamykáč mechanismus:

- 10 stavítek v teleskopickém uspořádání
- interaktivní teleskopické stavítko ovládané pohyblivým prvkem v klíči (tzv. plovoucím stavítkem)
- v systémech generálního a hlavního klíče možnost rozšíření o soustavu bočních a horních stavítek
- patentově chráněný tzv. sférický tvar bubínku optimalizuje hladký chod při otáčení klíče a zvyšuje životnost zámkové vložky

#### Vysoká ochrana proti:

- planžetování (testováno)
- nedestruktivní dynamické metodě (bumping)
- odvrtání (testováno)
- vytržení bubínku (testováno)

#### Vysoká ochrana proti neautorizovanému kopírování klíčů:

- patentová ochrana klíče do r. 2032
- výroba klíčů výhradně po předložení bezpečnostní karty na výrobu klíčů v servisních střediscích Mul-T-Lock

Vhodné pro systémy generálního klíče (i rozsáhlé) s požadavkem na spolehlivou ochranu proti neoprávněnému kopírování klíčů

4. Bezpečnostní třída podle ČSN EN 1627:2012; NBÚ certifikace na úrovni přísně tajně, SS4=3

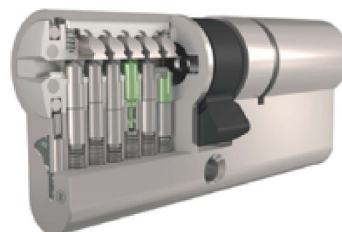

### MTL800

#### Zamykáč mechanismus:

- 10 stavítek v teleskopickém uspořádání
- 5 neodpružených prstových stavítek ovládaných hadovitým zářezem na klíči
- excentrické interaktivní stavítko ovládané tzv. „alfa“ pružinou v klíči

#### Vysoká ochrana proti:

- planžetování (testováno)
- nedestruktivní dynamické metodě (bumping)
- odvrtání (testováno)
- vytržení bubínku (testováno)

#### Vysoká ochrana proti neautorizovanému kopírování klíčů:

- patentová ochrana klíče do r. 2039
- výroba klíčů výhradně po předložení magnetické bezpečnostní karty na výrobu klíčů pouze ve vybraných servisních střediscích vybavených speciálním strojem Mul-T-Lock KC5 @

Vhodné pro rozsáhlé systémy generálního klíče zahrnující více objektů (možnost dělení do segmentů) s požadavkem na nejvyšší možnou ochranu proti neoprávněnému kopírování klíčů.

4. Bezpečnostní třída podle ČSN EN 1627:2012; NBÚ certifikace na úrovni přísně tajně, SS4=3



### ABUS X12R

Vyrobena v Německu  
 Bezpečnostní třída RC4  
 Systém Emergency (prostupová spojka) v základním balíčku  
 Oboustranný důlkový klíč s horizontálním vkládáním  
 11+1 inovativních profilehlých stavítek pro vysokou ochranu proti manipulaci  
 Více než 14 ocelových stavítek na každé straně zámku pro vysokou ochranu proti odvrátání  
 Blokační stavítko zajišťující technickou ochranu proti nelegálnímu kopírování klíče  
 Extra dlouhý krk klíče pro maximální kompatibilitu s bezpečnostním kováním



### ABUS MAGTEC2500

Vyrobena v Německu  
 Bezpečnostní třída RC4  
 Klimaticky neutrální  
 Systém Emergency (prostupová spojka) v základním balíčku  
 Ochrana proti 3D kopírování  
 Konvenční uzamykací systém s vertikálním zasouvacím klíčem  
 Přídavné úrovně stavítek  
 Ověřování pomocí magnetu  
 Ochrana proti odvrátání prostřednictvím stavítek ze speciální kalené oceli  
 Modulární konstrukce ME pro větší flexibilitu  
 Magnet v klíči  
 Vícenásobný paracentrický profil



### Základní úroveň zabezpečení

V balení dodávány 3 ks klíčů  
 5ti stavítkový uzamykací systém  
 mosazné těleso i bubínek  
 rozsáhlá rozměrová řada  
 systém chráněn patentem  
 zadní doraz - patentovaná technologie FP2



### 2. bezpečnostní třída

Technologie chráněná patentem a užitnými vzory do roku 2036.  
 V balení dodávány 3 ks klíčů  
 6ti stavítkový uzamykací systém  
 mosazné těleso i bubínek  
 rozsáhlá rozměrová řada  
 systém chráněn patentem  
 zadní doraz - patentovaná technologie FP2



### 2. bezpečnostní třída

Technologie chráněná patentem a užitnými vzory do roku 2036.  
 V balení dodávány 3 ks klíčů  
 5ti stavítkový uzamykací systém  
 mosazné těleso i bubínek  
 rozsáhlá rozměrová řada  
 systém chráněn patentem a užitnými vzory  
 patentované paracentrické profily



### 3. bezpečnostní třída (3RC / 3BT)

Technologie chráněná patentem až do roku 2036.  
 Identifikační karta  
 V balení dodáváno 5 ks klíčů



### 3. bezpečnostní třída (3RC / 3BT)

Certifikát NBÚ ČR

Technologie chráněná patentem až do roku 2036.

Klíče jsou chráněny proti neoprávněnému kopírování bezpečnostní kartou. Kopii klíče lze vyrobit pouze po předložení bezpečnostní karty, která je součástí balení.

V balení dodáváno 5 ks klíčů



### 4. bezpečnostní třída (4RC / 4BT)

Funkce Emergency v základní výbavě vložky

Certifikát NBÚ ČR

Technologie chráněná patentem až do roku 2036.

Klíče jsou chráněny proti neoprávněnému kopírování bezpečnostní kartou. Kopii klíče lze vyrobit pouze po předložení bezpečnostní karty, která je součástí balení.

V balení dodáváno 5 ks klíčů

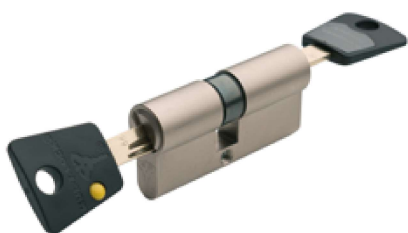

#### PROVEDENÍ EMERGENCY

##### Bezpečnost a jistota

Nadstandardní provedení vložek typu 7x7 a INTERACTIVE. Velmi často se stává, že si někdo „zabouchne“ dveře a klíč nechá z druhé strany. Provedení EMERGENCY umožňuje odemknout vložku i tehdy, je-li na druhé straně zasunut klíč. Bez této funkce se vložka zvenku nedá odemčít a výjezd zámečnicka stojí pak někdy tolik, co tato vložka.



#### PROVEDENÍ S OLIVOU

##### Bezpečnost a pohodlí

Olivou umístěnou na vložce lze z vnitřku bytu odemknout a zamknout dveře bez použití klíče.

Nemusíte tak hledat klíče pokaždé, když chcete na noc zamknout dveře. Jedná se o jednoduché a pohodlné řešení.

# Stavební a bezpečnostní vložky

<b>ABUS X12R</b>	Provedení	Objednací číslo
Safén Bezpečnostní ř. 4., pro všechny zámky SAPELI	<b>30+30</b>	ODVB-002828
	<b>30+35</b>	ODVB-002829
	<b>30+40</b>	ODVB-002830
	<b>30+45</b>	ODVB-002831
	<b>30+50</b>	ODVB-002832
	<b>30+55</b>	ODVB-002833
	<b>35+35</b>	ODVB-002834
	<b>35+40</b>	ODVB-002835
	<b>35+45</b>	ODVB-002836
	<b>35+50</b>	ODVB-002837
	<b>35+55</b>	ODVB-002838
	<b>40+40</b>	ODVB-002839
	<b>40+45</b>	ODVB-002840
	<b>40+50</b>	ODVB-002841
	<b>40+55</b>	ODVB-002842
	<b>ABUS X12R S KNOFLÍKEM</b>	Provedení
Safén Bezpečnostní ř. 4., pro všechny zámky SAPELI Provedení s knoflíkem	<b>30K+30</b>	ODVB-002843
	<b>30K+35</b>	ODVB-002844
	<b>30+35K</b>	ODVB-002845
	<b>30+40K</b>	ODVB-002846
	<b>30+45K</b>	ODVB-002847
	<b>30+50K</b>	ODVB-002848
	<b>30+55K</b>	ODVB-002849
	<b>35K+35</b>	ODVB-002850
	<b>35+40K</b>	ODVB-002851
	<b>35+45K</b>	ODVB-002852
	<b>35+50K</b>	ODVB-002853
	<b>35+55K</b>	ODVB-002854
	<b>35K+40</b>	ODVB-002855
	<b>40K+40</b>	ODVB-002856
	<b>40+45K</b>	ODVB-002857
	<b>40+50K</b>	ODVB-002858
	<b>40+55K</b>	ODVB-002859
	<b>30K+45</b>	ODVB-002860
	<b>35K+45</b>	ODVB-002861
	<b>35K+50</b>	ODVB-002862
<b>40K+50</b>	ODVB-002863	

# Stavební a bezpečnostní vložky

<b>ABUS X12R volnoběžná spojka</b>	Provedení	Objednací číslo
<b>Safén</b> Bezpečnostní ř. 4., pro všechny zámky SAPELI Provedení s volnoběžnou spojkou	<b>30+30</b>	ODVB-002864
	<b>30+35</b>	ODVB-002865
	<b>30+40</b>	ODVB-002866
	<b>30+45</b>	ODVB-002867
	<b>30+50</b>	ODVB-002868
	<b>30+55</b>	ODVB-002869
	<b>35+35</b>	ODVB-002870
	<b>35+40</b>	ODVB-002871
	<b>35+45</b>	ODVB-002872
	<b>35+50</b>	ODVB-002873
	<b>35+55</b>	ODVB-002874
	<b>40+40</b>	ODVB-002875
	<b>40+45</b>	ODVB-002876
	<b>40+50</b>	ODVB-002877
	<b>40+55</b>	ODVB-002878

<b>ABUS MAGTEC2500</b>	Provedení	Objednací číslo
<b>Safén</b> Bezpečnostní ř. 4., pro všechny zámky SAPELI	<b>30+30</b>	ODVB-002776
	<b>30+35</b>	ODVB-002777
	<b>30+40</b>	ODVB-002778
	<b>30+45</b>	ODVB-002779
	<b>30+50</b>	ODVB-002780
	<b>30+55</b>	ODVB-002781
	<b>35+35</b>	ODVB-002782
	<b>35+40</b>	ODVB-002783
	<b>35+45</b>	ODVB-002784
	<b>35+50</b>	ODVB-002785
	<b>35+55</b>	ODVB-002786
	<b>40+40</b>	ODVB-002787
	<b>40+45</b>	ODVB-002788
	<b>40+50</b>	ODVB-002789
	<b>40+55</b>	ODVB-002790

# Stavební a bezpečnostní vložky

<b>ABUS MAGTEC2500 S KNOFLÍKEM</b>	Provedení	Objednací číslo
<b>Safén</b> <b>Bezpečnostní tř. 4., pro všechny zámky SAPELI</b> <b>Provedení s knoflíkem</b>	<b>30K+30</b>	ODVB-002791
	<b>30K+35</b>	ODVB-002792
	<b>30+35K</b>	ODVB-002793
	<b>30+40K</b>	ODVB-002794
	<b>30+45K</b>	ODVB-002795
	<b>30+50K</b>	ODVB-002796
	<b>30+55K</b>	ODVB-002797
	<b>35K+35</b>	ODVB-002798
	<b>35+40K</b>	ODVB-002799
	<b>35+45K</b>	ODVB-002800
	<b>35+50K</b>	ODVB-002801
	<b>35+55K</b>	ODVB-002802
	<b>35K+40</b>	ODVB-002803
	<b>40K+40</b>	ODVB-002804
	<b>40+45K</b>	ODVB-002805
	<b>40+50K</b>	ODVB-002806
	<b>40+55K</b>	ODVB-002807
	<b>30K+45</b>	ODVB-002808
	<b>35K+45</b>	ODVB-002809
	<b>35K+50</b>	ODVB-002810
	<b>40K+50</b>	ODVB-002811

<b>ABUS MAGTEC2500 volnoběžná spojka</b>	Provedení	Objednací číslo
<b>Safén</b> <b>Bezpečnostní tř. 4., pro všechny zámky SAPELI</b> <b>Provedení s volnoběžnou spojkou</b>	<b>30+30</b>	ODVB-002812
	<b>30+35</b>	ODVB-002813
	<b>30+40</b>	ODVB-002815
	<b>30+45</b>	ODVB-002816
	<b>30+50</b>	ODVB-002817
	<b>30+55</b>	ODVB-002818
	<b>35+35</b>	ODVB-002819
	<b>35+40</b>	ODVB-002820
	<b>35+45</b>	ODVB-002821
	<b>35+50</b>	ODVB-002822
	<b>35+55</b>	ODVB-002823
	<b>40+40</b>	ODVB-002824
	<b>40+45</b>	ODVB-002825
	<b>40+50</b>	ODVB-002826
	<b>40+55</b>	ODVB-002827

<b>FAB 1 HOME</b>	Provedení	Objednací číslo
<b>Nikl</b> <b>Stavební vložka</b> <b>Pro všechny zámky SAPELI</b>	<b>30+30</b>	ODVS-010647

# Stavební a bezpečnostní vložky

<b>FAB 2 HOME</b>	Provedení	Objednací číslo
Niki Stavební vložka s bezpečnostní třídou 2 Pro všechny zámky SAPELI	<b>30+30</b>	ODVS-010650
	<b>30+35</b>	ODVS-010655
	<b>30+40</b>	ODVS-010654
	<b>30+45</b>	ODVS-010656
	<b>30+50</b>	ODVS-010657
	<b>35+35</b>	ODVS-010658
	<b>35+40</b>	ODVS-010659
	<b>35+45</b>	ODVS-010660
	<b>35+50</b>	ODVS-010661
	<b>35+55</b>	ODVS-010662
	<b>40+40</b>	ODVS-010663
	<b>40+45</b>	ODVS-010664
	<b>40+50</b>	ODVS-010665
	<b>40+55</b>	ODVS-010666
<b>FAB 2** Profi</b>	Provedení	Objednací číslo
Niki Bezpečnostní tř. 2, pro všechny zámky SAPELI	<b>30+30</b>	ODVB-002351
	<b>30+35</b>	ODVB-002352
	<b>30+40</b>	ODVB-002353
	<b>40+55</b>	ODVB-002354
<b>FAB 3 HOME</b>	Provedení	Objednací číslo
Niki Bezpečnostní tř. 3 Pro všechny zámky SAPELI	<b>30+30</b>	ODVB-010667
	<b>30+35</b>	ODVB-010668
	<b>30+40</b>	ODVB-010669
	<b>30+45</b>	ODVB-010670
	<b>30+50</b>	ODVB-010671
	<b>35+35</b>	ODVB-010672
	<b>35+40</b>	ODVB-010673
	<b>35+45</b>	ODVB-010673
	<b>35+50</b>	ODVB-010673
	<b>35+55</b>	ODVB-010676
	<b>40+40</b>	ODVB-010676
	<b>40+45</b>	ODVB-010678
	<b>40+50</b>	ODVB-010679
	<b>40+55</b>	ODVB-010680
<b>FAB 3*** Profi</b>	Provedení	Objednací číslo
Niki Bezpečnostní tř. 3, pro všechny zámky SAPELI	<b>30+30</b>	ODVB-002357
	<b>30+35</b>	ODVB-002358
	<b>30+40</b>	ODVB-002359
	<b>40+55</b>	ODVB-002360
<b>FAB 4****</b>	Provedení	Objednací číslo
Niki Bezpečnostní tř. 4, pro všechny zámky SAPELI	<b>30+30</b>	ODVB-002361
	<b>30+35</b>	ODVB-002362
	<b>30+40</b>	ODVB-002363
	<b>40+55</b>	ODVB-002364

# Stavební a bezpečnostní vložky

<b>MTL 300</b>	Provedení	Objednací číslo
<b>Safén</b> <b>Bezpečnostní tř. 3, pro všechny zámky SAPELI</b>	<b>31+31</b>	ODVB-002571
	<b>30+35</b>	ODVB-002538
	<b>30+40</b>	ODVB-002572
	<b>35+45</b>	ODVB-002573
	<b>40+50</b>	ODVB-002574
	<b>40+55</b>	ODVB-002557

<b>MTL 300 Emergency</b>	Provedení	Objednací číslo
<b>Safén</b> <b>Bezpečnostní tř. 3, pro všechny zámky SAPELI</b> <b>Provedení Emergency - vložka lze odemknout i když je z druhé strany zasunutý klíč</b>	<b>31+31</b>	ODVB-002575
	<b>30+35</b>	ODVB-002576
	<b>30+40</b>	ODVB-002570
	<b>35+45</b>	ODVB-002577
	<b>40+50</b>	ODVB-002578
	<b>40+55</b>	ODVB-002558

<b>MTL 300 Oliva</b>	Provedení	Objednací číslo
<b>Safén</b> <b>Bezpečnostní tř. 3, pro všechny zámky SAPELI</b> <b>Provedení s olivou - oliva na straně označené „T“</b>	<b>T31+31</b>	ODVB-002579
	<b>T30+35</b>	ODVB-002580
	<b>T30+40</b>	ODVB-002581
	<b>T35+45</b>	ODVB-002582
	<b>T40+50</b>	ODVB-002583
	<b>T40+55</b>	ODVB-002559
	<b>30+T35</b>	ODVB-002535
	<b>30+T40</b>	ODVB-002584
	<b>35+T45</b>	ODVB-002585
	<b>40+T50</b>	ODVB-002586
	<b>40+T55</b>	ODVB-002587

<b>MTL 400</b>	Provedení	Objednací číslo
<b>Safén</b> <b>Bezpečnostní tř. 4, pro všechny zámky SAPELI</b>	<b>31+31</b>	ODVB-002588
	<b>30+35</b>	ODVB-002542
	<b>30+40</b>	ODVB-002589
	<b>35+45</b>	ODVB-002590
	<b>40+50</b>	ODVB-002591
	<b>40+55</b>	ODVB-002592

<b>MTL 400 Emergency</b>	Provedení	Objednací číslo
<b>Safén</b> <b>Bezpečnostní tř. 4, pro všechny zámky SAPELI</b> <b>Provedení Emergency - vložka lze odemknout i když je z druhé strany zasunutý klíč</b>	<b>31+31</b>	ODVB-002593
	<b>30+35</b>	ODVB-002541
	<b>30+40</b>	ODVB-002594
	<b>35+45</b>	ODVB-002595
	<b>40+50</b>	ODVB-002596
	<b>40+55</b>	ODVB-002597

# Stavební a bezpečnostní vložky

<b>MTL 400 OLIVA</b>	Provedení	Objednací číslo
<b>Safén</b> Bezpečnostní tř. 4, pro všechny zámky SAPELI Provedení s olivou - oliva na straně označené „T“	<b>T31+31</b>	ODVB-002598
	<b>T30+35</b>	ODVB-002599
	<b>T30+40</b>	ODVB-002600
	<b>T35+45</b>	ODVB-002601
	<b>T40+50</b>	ODVB-002602
	<b>T40+55</b>	ODVB-002603
	<b>30+T35</b>	ODVB-002556
	<b>30+T40</b>	ODVB-002604
	<b>35+T45</b>	ODVB-002605
	<b>40+T50</b>	ODVB-002606
	<b>40+T55</b>	ODVB-002607

<b>MTL 600</b>	Provedení	Objednací číslo
<b>Safén</b> Bezpečnostní tř. 4, pro všechny zámky SAPELI	<b>31+31</b>	ODVB-002608
	<b>30+35</b>	ODVB-002609
	<b>30+40</b>	ODVB-002610
	<b>35+45</b>	ODVB-002611
	<b>40+50</b>	ODVB-002612
	<b>40+55</b>	ODVB-002561

<b>MTL 600 EMERGENCY</b>	Provedení	Objednací číslo
<b>Safén</b> Bezpečnostní tř. 4, pro všechny zámky SAPELI Provedení Emergency - vložka lze odemknout i když je z druhé strany zasunutý klíč	<b>31+31</b>	ODVB-002613
	<b>30+35</b>	ODVB-002614
	<b>30+40</b>	ODVB-002615
	<b>35+45</b>	ODVB-002616
	<b>40+50</b>	ODVB-002617
	<b>40+55</b>	ODVB-002560

<b>MTL 600 OLIVA</b>	Provedení	Objednací číslo
<b>Safén</b> Bezpečnostní tř. 4, pro všechny zámky SAPELI Provedení s olivou - oliva na straně označené „T“	<b>T31+31</b>	ODVB-002618
	<b>T30+35</b>	ODVB-002619
	<b>T30+40</b>	ODVB-002620
	<b>T35+45</b>	ODVB-002621
	<b>T40+50</b>	ODVB-002622
	<b>T40+55</b>	ODVB-002543
	<b>30+T35</b>	ODVB-002623
	<b>30+T40</b>	ODVB-002624
	<b>35+T45</b>	ODVB-002625
	<b>40+T50</b>	ODVB-002626
	<b>40+T55</b>	ODVB-002627

# Stavební a bezpečnostní vložky

MTL 800	Provedení	Objednací číslo
Satén Bezpečnostní tř. 4, pro všechny zámky SAPELI	31+31	ODVB-002628
	31+35	ODVB-002629
	31+40	ODVB-002630
	35+45	ODVB-002631
	40+50	ODVB-002632
	40+55	ODVB-002622

MTL 800 EMERGENCY	Provedení	Objednací číslo
Satén Bezpečnostní tř. 4, pro všechny zámky SAPELI Provedení Emergency - vložka lze odemknout i když je z druhé strany zasunutý klíč	31+31	ODVB-002633
	31+35	ODVB-002634
	31+40	ODVB-002635
	35+45	ODVB-002636
	40+50	ODVB-002637
	40+55	ODVB-002633

MTL 800 OLIVA	Provedení	Objednací číslo
Satén Bezpečnostní tř. 4, pro všechny zámky SAPELI Provedení s olivou - oliva na straně označené „T“	T31+31	ODVB-002638
	T31+35	ODVB-002640
	T31+40	ODVB-002641
	T35+45	ODVB-002642
	T40+50	ODVB-002643
	T40+55	ODVB-002644
	31+T35	ODVB-002644
	31+T40	ODVB-002645
	35+T45	ODVB-002646
	40+T50	ODVB-002647
	40+T55	ODVB-002648

MTL 300 VOLNOBĚŽNÉ	Provedení	Objednací číslo
Satén Bezpečnostní tř. 3 pro elektromotorické zámky KVV GENIUS Provedení Emergency - vložka lze odemknout i když je z druhé strany zasunutý klíč	40+55 - pro dvoupolodrážkové dveře GOLIAS	ODVB-002669
	30+55 - pro bezpolodrážkové dveře SECURO	ODVB-002666
	35+50 - pro polodrážkové dveře SECURO, pouze s bezp. kováním AM	ODVB-002668
	35+45 - pro polodrážkové dveře SECURO, pouze s bezp. kováním ROSTEX	ODVB-002667

# Stavební a bezpečnostní vložky

## Rozměry cylindrických vložek

Rozměr cylindrických vložek je závislý na:

- tloušťce dveřního křídla
- typu polodrážky (osazení zadlabacího zámku v hraně dveřního křídla)
- síla spodní rozety

Celkový rozměr vložky je definován: síla křídla +  $R_x$  (síla rozety na straně A) +  $R_y$  (síla rozety na straně B). Dále je nutné, aby vložka přesahovala alespoň o 1 mm přes rozetu (hodnota „p“) - vložka by neměla lícovat s rozetou.

Ideální rozměr vložky je: **síla křídla +  $R_x$  + p +  $R_y$  + p**

Poměr délek A a B se určuje od osy zámku. Pro stranu A je tedy ideální rozměr  $x + R_x + p$ . Pro stranu B platí:  $y + R_y + p$

Vložky se ale vyrábí v modulových řadách, nejčastěji v násobcích 5 mm. Každou stranu vložky (A i B) je nutno zaokrouhlit na nejbližší vyšší rozměr.

V případě kování s překrytkou je od výrobce kování definovaný minimální a maximální přesah vložky od plochy křídla. Vložku je nutné zvolit v tomto rozmezí. Při nedodržení minimálního přesahu nepůjde klíč do vložky zastrčit celý a v případě nedodržení maximálního přesahu nedolehne kování k ploše dveří.

**Všechny hodnoty pro dopočítání rozměru vložky pro dveře SAPELI najdete níže.**

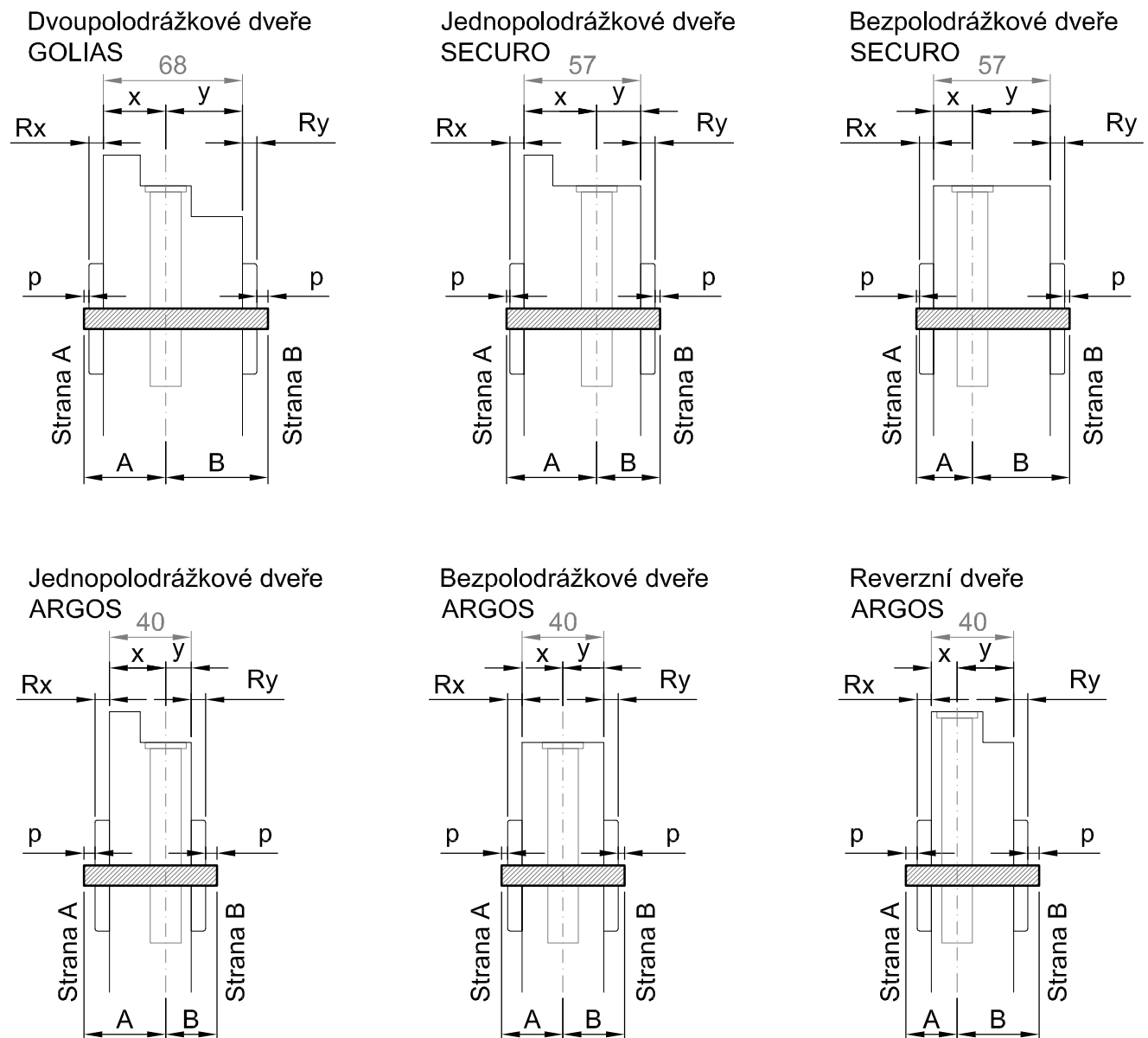

# Stavební a bezpečnostní vložky

## Hodnoty x a y podle typu dveřního křídla, polodrážky a osazeného zámku

### Dvoupolodrážkové GOLIAS

Zámek	Rozměr x	Rozměr y
Abloy EL 540	28 mm	39,5 mm
Abloy EL 160, 560	28 mm	39,5 mm
DIN 65	28 mm	39,5 mm
ERBI SAMEL 7255	28,5 mm	39 mm
FAB 1769/20	27 mm	40,5 mm
GEGE OKZ	27 mm	40,5 mm
KFV 2500, 2600, 2750	28,5 mm	39 mm
Tichý (Premium)	28,5 mm	39 mm

### Bezpolodrážkové SECURO

Zámek	Rozměr x	Rozměr y
DIN 65	18 mm	39 mm
Abloy EL 560	18,5 mm	38,5 mm
Abloy N1050	19 mm	38 mm
FAB 1769/20	18,5 mm	38,5 mm
KFV 2500, 2600, 2642	19 mm	38 mm
magnetický MSL	18,75 mm	38,25 mm
BKS 1, 1K	19,25 mm	37,75 mm

### Polodrážkové, bezpolodrážkové HK ARGOS

Zámek	Rozměr x	Rozměr y
přídavný	27 mm	13 mm
Abloy EL 540	25,5 mm	14,5 mm
Abloy EL 160, 560	25,5 mm	14,5 mm
Abloy N1050	26 mm	14 mm
DIN 65	25,5 mm	14,5 mm
ERBI SAMEL 7255	26 mm	14 mm
FAB 1769/20	24,5 mm	15,5 mm
GEGE	24,5 mm	15,5 mm
GEGE OKZ	24,5 mm	15,5 mm
KFV 2500, 2750	26 mm	14 mm
magnetický HOBES	28 mm	12 mm
magnetický MSL	27,75 mm	12,25 mm
OKZ	26 mm	14 mm
Praktik, Komfort	26 mm	14 mm
Tichý (Premium)	26 mm	14 mm
UNI DIN	26 mm	14 mm
Válečkový 24028	26,5 mm	13,5 mm
72 mm	26 mm	14 mm
90 mm	26 mm	14 mm
KFV	25,5 mm	14,5 mm
magnetický MaT	28 mm	12 mm

### Polodrážkové SECURO

Zámek	Rozměr x	Rozměr y
DIN 65 1K, HK	34,5 mm	22,5 mm
Abloy EL 560	34,5 mm	22,5 mm
Abloy N1050	35,5 mm	21,5 mm
FAB 1769/20	33,5 mm	23,5 mm
KFV 2500, 2600, 2642	35 mm	22 mm
magnetický MSL	34,75 mm	22,25 mm
BKS 1, 1K, HK	36,25 mm	20,75 mm
BKS 2, HK	29,25 mm	27,75 mm

### Reverzní ARGOS

Zámek	Rozměr x	Rozměr y
magnet. HOBES HK AL	14 mm	26 mm
magnet. HOBES 1K, HK	14 mm	26 mm
magnetický MSL	12,75 mm	27,25 mm
magnetický MaT	13 mm	27 mm

### Bezpolodrážkové ARGOS

Zámek	Rozměr x	Rozměr y
přídavný	20 mm	20 mm
Abloy EL 540	19 mm	21 mm
Abloy EL 560	18,5 mm	21,5 mm
Abloy N1050	19 mm	21 mm
DIN 65	18 mm	22 mm
DIN 65 DIN kov.	20 mm	20 mm
ERBI SAMEL 7255	19 mm	21 mm
FAB 1769/20	18,5 mm	21,5 mm
GEGE	18,5 mm	21,5 mm
GEGE DIN kov.	21 mm	19 mm
GEGE OKZ	18,5 mm	21,5 mm
KFV 2500, 2750	19 mm	21 mm
magnetický HOBES	20 mm	20 mm
magnetický MSL	18,75 mm	21,25 mm
OKZ	19 mm	21 mm
Praktik, Komfort	19 mm	21 mm
Tichý (Premium)	19 mm	21 mm
Válečkový kyvné	20 mm	20 mm
72 mm	19 mm	21 mm
90 mm	19 mm	21 mm
KFV	18,5 mm	21,5 mm
magnetický MaT	20 mm	20 mm

# Stavební a bezpečnostní vložky

## Hodnoty x a y podle typu dveřního křídla, polodrážky a osazeného zámku

### Kování interiérové

Kování	Rozměr Rx=Ry
Avus One	2 mm
Lucia Professional	8 mm
Jette Crystal	8 mm
Tri 134	8 mm
Nerezové kování M&T	7 mm
Design 2000 M&T	7 mm
Design 2004 M&T	7 mm
Design 2006 M&T	10 mm
Design 2009 M&T	10 mm
Design 2011 M&T	10 mm
Design 2013 M&T	10 mm
Magnetická rozeta M&T	5 mm

### Kování Bezpečnostní s překrytkou

Kování	Max. vnější	Min. vnější	Síla vnitřní strany kování
Bezpečnostní 04	15,5 mm	10 mm	8 mm
Bezpečnostní 05	15,5 mm	10 mm	8 mm
Bezpečnostní 08	15,5 mm	10 mm	8 mm
Bezpečnostní 13	16 mm	10 mm	8 mm
Bezpečnostní 16	15,5 mm	10 mm	8 mm
Bezpečnostní 18	16 mm	11 mm	8 mm
Bezpečnostní M9	17,5 mm	11 mm	10 mm
Bezpečnostní M10	17,5 mm	11 mm	10 mm
Bezpečnostní M11	17,5 mm	11 mm	10 mm
Bezpečnostní M12	17,5 mm	11 mm	10 mm
Bezpečn. roz. 54 mm	17,5 mm	11 mm	10 mm
Bezp. rozeta ENTERO	17,5 mm	11 mm	10 mm
Bezp. rozeta MINIMAL	17,5 mm	11 mm	11 mm

### Kování Bezpečnostní bez překrytky

Kování	Síla vnitřní strany kování	Síla vnější strany kování
Bezpečnostní 04	8 mm	15 mm

---

## Samozavírače a příslušenství

## Samozavírače a příslušenství



Samozavírač GEZE TS 1500 EN3-4	Provedení	Objednací číslo
	<b>STŘÍBRNÁ</b>	ODSA-001138

SAMOZAVÍRAČ GEZE TS 2000 NV	Provedení	Objednací číslo
bez aretace	<b>STŘÍBRNÁ</b>	ODSA-002691

Samozavírač GEZE TS 2000 NV	Provedení	Objednací číslo
	<b>ČERNÁ</b>	ODSA-002692
	<b>BÍLÁ</b>	ODSA-002689
	<b>HNĚDÁ</b>	ODSA-002690



Samozavírač GEZE TS 3000	Provedení	Objednací číslo
Stříbrný samozavírač s kluznou lištou Síla zavírání EN1, EN2, EN3, EN4 - nastavitelná	<b>tělo + lišta</b>	ODSA-001455
Sestava pro dvoukřídlé dveře s koordinátorem	<b>2x TS 3000 + ISM</b>	ODSA-001561



Samozavírač GEZE TS 5000	Provedení	Objednací číslo
bez aretace	<b>STŘÍBRNÁ</b>	ODSA-001460

Montážní desky samozavíračů GEZE	Provedení	Objednací číslo
	<b>pro TS 2000 NV</b>	ODSA-002687
Montážní desky pod tělo samozavíračů	<b>pro TS 3000</b>	ODSA-002307
	<b>Pro TS 4000; TS 5000</b>	ODSA-002308



Samozavírač GEZE Boxer 2-4	Provedení	Objednací číslo
Skrýlý samozavírač Síla zavírání EN2, EN3, EN4 - nastavitelná Pouze pro dveře tl. 57 mm / SECURO Max. úhel otevření 135°, ideální rozmezí stanovené výrobcem 90-110°	<b>tělo + lišta + doraz</b>	ODSA-002209
	<b>tělo + lišta + doraz + magnet</b>	ODSA-002211
Sestava pro dvoukřídlé dveře s koordinátorem	<b>2x Boxer + ISM</b>	ODSA-002213
	<b>2x Boxer + E-ISM</b>	ODSA-002215

\* POZOR!!! Všechny samozavírače jsou nově dodávány bez montážní desky. Možno objednat samostatně!

## Samozavírače a příslušenství



Samozavírač Assa Abloy DC 140 (s lomeným raménkem)	Provedení	Objednací číslo
bez aretace	<b>STŘÍBRNÁ</b>	ODSA-002081



Samozavírač Assa Abloy DC 175 (s kluznou lištou)	Provedení	Objednací číslo
Síla zavírání EN 3/4 Vačková technologie	<b>STŘÍBRNÁ</b>	ODSA-010682



Samozavírač Assa Abloy DC 300 (s kluznou lištou)	Provedení	Objednací číslo
bez aretace	<b>STŘÍBRNÁ</b>	ODSA-002082



Samozavírač Assa Abloy DC 300 (s lomeným raménkem)	Provedení	Objednací číslo
bez aretace	<b>STŘÍBRNÁ</b>	ODSA-002083
s aretací	<b>STŘÍBRNÁ</b>	ODSA-002084



SAMOZAVÍRAČ ASSA ABLOY DC 500 (S KLUZNOU LIŠTOU)	Provedení	Objednací číslo
Stříbrný samozavírač s kluznou lištou Síla zavírání EN1, EN2, EN3, EN4 - nastavitelná	<b>tělo + lišta</b>	ODSA-002085
Sestava pro dvoukřídlé dveře se standardním mechanickým koordinátorem	<b>2x DC 500 + G461</b>	ODSA-002086
Sestava pro dvoukřídlé dveře s koordinátorem napojeným na EPS - 2 magnety	<b>2x DC 500 + G462</b>	ODSA-002087
Sestava pro dvoukřídlé dveře s koordinátorem napojeným na EPS - 1 magnet	<b>2x DC 500 + G464</b>	ODSA-002088



SAMOZAVÍRAČ ASSA ABLOY DC 850 (S KLUZNOU LIŠTOU)	Provedení	Objednací číslo
Skrytý samozavírač Síla zavírání EN 2-4 Pouze pro dveře tl. 57 mm / SECURO Pouze pro jednokřídlé provedení, max. průchozí rozměr dveří 900x2200 mm Max. úhel otevření 120°	<b>STŘÍBRNÁ</b>	ODSA-010683

DOPLŇKY K SAMOZAVÍRAČŮM ASSA ABLOY	Provedení	Objednací číslo
montážní deska A161	<b>pro DC140</b>	ODSA-002094
montážní deska A120	<b>pro DC300, DC500</b>	ODSA-002090
aretační prvek A152	<b>pro kluzné raménko</b>	ODSA-002091
koncový doraz A153	<b>pro kluzné raménko</b>	ODSA-002092

\* POZOR!!! Všechny samozavírače jsou nově dodávány bez montážní desky. Možno objednat samostatně!

## Samozavírače a příslušenství



<b>Samozavírač DORMA TS 68N EN2-4</b>	Provedení	Objednací číslo
bez aretace	<b>STŘÍBRNÁ</b>	ODSA-000106
	<b>HNĚDÁ</b>	ODSA-000105
	<b>ZLATÁ</b>	ODSA-000107



<b>Samozavírač DORMA TS 68RF EN2-4</b>	Provedení	Objednací číslo
s aretací	<b>STŘÍBRNÁ</b>	ODSA-000109
	<b>HNĚDÁ</b>	ODSA-000108
	<b>ZLATÁ</b>	ODSA-000110



<b>Samozavírač DORMA TS 72N EN2-4</b>	Provedení	Objednací číslo
bez aretace	<b>STŘÍBRNÁ</b>	ODSA-000102



<b>Samozavírač DORMA TS 72RF EN2-4</b>	Provedení	Objednací číslo
s aretací	<b>STŘÍBRNÁ</b>	ODSA-000277



<b>Samozavírač DORMA TS 73N EN2-4</b>	Provedení	Objednací číslo
bez aretace	<b>STŘÍBRNÁ</b>	ODSA-000117

<b>Samozavírač DORMA TS 73RF EN2-4</b>	Provedení	Objednací číslo
s aretací	<b>STŘÍBRNÁ</b>	ODSA-000120

<b>Samozavírač DORMA TS 83N EN3-6</b>	Provedení	Objednací číslo
bez aretace	<b>STŘÍBRNÁ</b>	ODSA-000123

<b>Samozavírač DORMA TS 83RF EN3-6</b>	Provedení	Objednací číslo
s aretací	<b>STŘÍBRNÁ</b>	ODSA-000126

<b>Samozavírač DORMA TS 92B N EN2-4</b>	Provedení	Objednací číslo
kluzná lišta bez aretace	<b>STŘÍBRNÁ</b>	ODSA-000141

<b>Samozavírač DORMA TS 92B RF EN2-4</b>	Provedení	Objednací číslo
kluzná lišta s aretací	<b>STŘÍBRNÁ</b>	ODSA-000151

\* POZOR!!! Všechny samozavírače jsou nově dodávány bez montážní desky.  
Možno objednat samostatně!

## Samozavírače a příslušenství



<b>Samozavírač DORMA TS 92G N EN2-4</b>	Provedení	Objednací číslo
kluzná lišta bez aretace	<b>STŘÍBRNÁ</b>	ODSA-000144

<b>Samozavírač DORMA TS 92G RF EN2-4</b>	Provedení	Objednací číslo
kluzná lišta s aretací	<b>STŘÍBRNÁ</b>	ODSA-000147



<b>Samozavírač DORMA TS 93B N EN2-5</b>	Provedení	Objednací číslo
kluzná lišta bez aretace	<b>STŘÍBRNÁ</b>	ODSA-000154

<b>Samozavírač DORMA TS 93B RF EN2-5</b>	Provedení	Objednací číslo
kluzná lišta s aretací	<b>STŘÍBRNÁ</b>	ODSA-000159



<b>Samozavírač DORMA TS 93G N EN2-5</b>	Provedení	Objednací číslo
kluzná lišta bez aretace	<b>STŘÍBRNÁ</b>	ODSA-000157

<b>Samozavírač DORMA TS 93G RF EN2-5</b>	Provedení	Objednací číslo
kluzná lišta s aretací	<b>STŘÍBRNÁ</b>	ODSA-000162



<b>DORMA SR390 10 regulátor zavírání pro dvoukřídlé dveře</b>	Provedení	Objednací číslo
	<b>STŘÍBRNÁ</b>	ODSA-000172



<b>DORMA MK396 příslušenství k SR39010 pro dvoukřídlé dveře</b>	Provedení	Objednací číslo
	<b>STŘÍBRNÁ</b>	ODSA-000173

\* POZOR!!! Všechny samozavírače jsou nově dodávány bez montážní desky.  
Možno objednat samostatně!

---

# Montážní pomůcky

## Montážní pomůcky



<b>Výztuha zárubně TMS malá</b>	Provedení	Objednací číslo
		ODMP-000267



<b>Výztuha zárubně TU velká</b>	Provedení	Objednací číslo
		ODMP-000268



<b>Svěrka pro zárubeň vyrovnávací TFM klepeto</b>	Provedení	Objednací číslo
		ODMP-000266



<b>Fixační vak AMO BAG 15×16 cm</b>	Provedení	Objednací číslo
		ODMP-000261



<b>Montážní šablona pro rozetové kování s montážním utahovákem</b>	Provedení	Objednací číslo
		ODMP-000263



<b>Přípravek pro vrtání 3. pantu dveří</b>	Provedení	Objednací číslo
		ODMP-000262



<b>Pistole GOLD na pěnu</b>	Provedení	Objednací číslo
		ODMP-000265



<b>Montážní utahovák</b>	Provedení	Objednací číslo
		ODMP-002005

\* Na toto zboží neposkytujeme slevy.

---

# Stavební chemie

# Stavební chemie



<b>Akrylový tmel 310 ml - BÍLÝ</b>	Provedení	Objednací číslo
		ODCH-000187



<b>Ohnivzdorný akryl PYROCKRYL 310 ml - BÍLÝ</b>	Provedení	Objednací číslo
		ODCH-000188



<b>Silikon univerzální transparentní 310 ml</b>	Provedení	Objednací číslo
		ODCH-000189



<b>Ohnivzdorný silikon PYROPOL 310 ml - BÍLÝ</b>	Provedení	Objednací číslo
		ODCH-000190



<b>Pěna pistolová PROFI 750 ml</b>	Provedení	Objednací číslo
		ODCH-000191



<b>Pěna pistolová ohnivzdorná DBS9802-PUR 700 ml</b>	Provedení	Objednací číslo
		ODCH-000193



<b>Pěna pistolová TOP LOGIC 500 ml</b>	Provedení	Objednací číslo
		ODCH-000195



<b>Pěna rychletuhnoucí ZK RL 400 ml</b>	Provedení	Objednací číslo
		ODCH-000252

# Stavební chemie



<b>Pěna trubičková HOBBY SAPELI 750 ml</b>	Provedení	Objednací číslo
		ODCH-000192

<b>Pěna trubičková ohnivzdorná DBS9802-PUR 700 ml</b>	Provedení	Objednací číslo
		ODCH-000253

<b>Čistič PUR pěny 500 ml</b>	Provedení	Objednací číslo
		ODCH-000196

<b>Vlhčené čisticí ubrousky</b>	Provedení	Objednací číslo
		ODCH-000198

<b>Lepidlo OKZ POWER KLEBER 310 ml</b>	Provedení	Objednací číslo
		ODCH-000199

<b>Lepidlo na dřevo D2</b>	Provedení	Objednací číslo
	<b>250 ml</b>	ODCH-000200
	<b>500 ml</b>	ODCH-000603

---

# Čisticí prostředky

# Čisticí prostředky



<b>SAPELI utěrka lešticí z mikrovlákná</b>	Provedení	Objednací číslo
		ODCH-000202



<b>SAPELI leštěnka na dveře</b>	Provedení	Objednací číslo
		ODCH-000203



<b>SAPELI ošetřující mýdlový čistič</b>	Provedení	Objednací číslo
		ODCH-000204

<b>SAPELI čisticí prostředek na skla</b>	Provedení	Objednací číslo
		ODCH-000206



<b>FIX-IN Glass Cleaner: 660 ml</b>	Provedení	Objednací číslo
<b>FIX-IN Sada na finální čištění</b>		ODCH-002159



<b>Sada Silicone Remover 100 ml, Surface Cleaner 500 ml</b>	Provedení	Objednací číslo
<b>FIX-IN Sada na čištění pro instalační firmy</b>		ODCH-002160

## Čisticí prostředky



### RM SURFACE CARE

Provedení

Objednací číslo

Čistič na olejovanou dýhu

ODCH-002267



### RMC REFRESH ECO ECOSPRAY

Provedení

Objednací číslo

Renovační přípravek pro oživení povrchu olejované dýhy

ODCH-002327



### EGGER PERFECTSENSE® CLEANER

Provedení

Objednací číslo

Speciální čistič na laminátové povrchy

ODCH-2531