

Stavební pouzdro EMOTIVE II STANDARD
osazené dveřmi IDEALINE



Stavební pouzdro EMOTIVE II STANDARD
osazené dveřmi IDEA



Stavební pouzdro EMOTIVE II STANDARD
osazené dveřmi MASTER



Stavební pouzdro EMOTIVE II STANDARD
osazené celoskleněným dveřním křídlem



Stavební pouzdro EMOTIVE II KOMFORT

Stavební pouzdro EMOTIVE II KOMFORT



JAP ∞

JEDINĀ STAVEBNĪ POUZDRA NA TRHU
S DOŽIVOTNĪ ZĀRUKOU

Sestava dvou stavebních pouzder navzájem spojených vodící lištou. Každé pouzdro je určeno pro jednu jednokřídlé dveře, které se vysouvají proti sobě a pohyb dveří může být synchronizován. Synchronní pojezd je u modelu EMOTIVE II KOMFORT v ceně.

- Není použita zárubeň, ale ozdobný hliníkový rámeček o šířce 17 mm
- Průchod kolem dveří je lemovaný hliníkovým rámečkem, který slouží jako designový a ochranný prvek průchodu
- Pouzdra designově navazují na ucelenou řadu skrytých zárubní EMOTIVE pro otočné dveře
- Možnost atypických rozměrů do výšky až 2700 mm
- Použití pro SDK i zed'
- Určeno pro dveře dřevěné, celoskleněné, MASTER DOOR, IDEA DOOR
- Pro zavěšení dveřního křídla je nutné objednání montážního balíčku pro dřevěné nebo skleněné dveře za příplatek
- Maximální hmotnost jednoho dveřního křídla je 90 kg
- Celé pouzdro je z kvalitního pozinkovaného plechu a hliníkových profilů
- Určeno na dokončenou tloušťku příčky 125 a 150 mm
- U zděné příčky je nutné stavební otvor opatřit překladem – stavební pouzdro není schopné nést zatížení
- Vysoce kvalitní a velmi tichý pojezdový mechanismus ve speciální hliníkové liště
- Odnímatelná horní kolejnice
- Nastavitelný přední i zadní doraz
- Možnost dokoupení tlumícího dorazu pro postupné zavření dveří
- Na kapsu pouzdra lze umístit vypínač
- Doživotní záruka
- Za příplatek lakujeme dle vzorníků RAL, NCS
- K povrchové úpravě komponentů tohoto pouzdra se využívá lakování, adhezí mŕstek a elox.



Rozměry pro stavební pouzdro

EMOTIVE II KOMFORT

Všechny rozměry jsou uvedeny v mm.

Maximální tloušťka dveřního křídla (F) pro K 100: 40.

Šířka průchodu po instalaci stav. pouzdra (B) = D.

EMOTIVE II KOMFORT 1982 mm

Výška čistého průchodu po osazení obložek (J): 1982.

Celková výška stavebního pouzdra (H): 2045.

Standardní výška dřevěného dveřního křídla (L): 1974.

Standardní výška skleněného dveřního křídla (L): 1962.

Čistý průchod min. (D × J)	Celkové rozměry stavebního pouzdra (E × H)	Šířka plechové kapsy (A)	Standardní rozměr dřevěného dveřního křídla (C × L)	Standardní rozměr skleněného dveřního křídla (C × L)	Rozměry hrubého stavebního otvoru do SDK	Doporučené rozměry hrubého stavebního otvoru do zděných systémů
1270 × 1982	2606 × 2045	2 × 668	(2 × 650) × 1974	(2 × 650) × 1962	2606 × 2045	2646 × 2065
1470 × 1982	3006 × 2045	2 × 768	(2 × 750) × 1974	(2 × 750) × 1962	3006 × 2045	3046 × 2065
1670 × 1982	3406 × 2045	2 × 868	(2 × 850) × 1974	(2 × 850) × 1962	3406 × 2045	3446 × 2065
1870 × 1982	3806 × 2045	2 × 968	(2 × 950) × 1974	(2 × 950) × 1962	3806 × 2045	3846 × 2065
2070 × 1982	4206 × 2045	2 × 1068	(2 × 1050) × 1974	(2 × 1050) × 1962	4206 × 2045	4246 × 2065
2270 × 1982	4606 × 2045	2 × 1168	(2 × 1150) × 1974	(2 × 1150) × 1962	4606 × 2045	4446 × 2065
2470 × 1982	5006 × 2045	2 × 1268	(2 × 1250) × 1974	(2 × 1250) × 1962	5006 × 2045	5046 × 2065

EMOTIVE II KOMFORT 2112 mm

Výška čistého průchodu po osazení obložek (J): 2112.

Celková výška stavebního pouzdra (H): 2175.

Standardní výška dřevěného dveřního křídla (L): 2104.

Standardní výška skleněného dveřního křídla (L): 2092.

Čistý průchod min. (D × J)	Celkové rozměry stavebního pouzdra (E × H)	Šířka plechové kapsy (A)	Standardní rozměr dřevěného dveřního křídla (C × L)	Standardní rozměr skleněného dveřního křídla (C × L)	Rozměry hrubého stavebního otvoru do SDK	Doporučené rozměry hrubého stavebního otvoru do zděných systémů
1270 × 2112	2606 × 2175	2 × 668	(2 × 650) × 2104	(2 × 650) × 2092	2606 × 2175	2646 × 2195
1470 × 2112	3006 × 2175	2 × 768	(2 × 750) × 2104	(2 × 750) × 2092	3006 × 2175	3046 × 2195
1670 × 2112	3406 × 2175	2 × 868	(2 × 850) × 2104	(2 × 850) × 2092	3406 × 2175	3446 × 2195
1870 × 2112	3806 × 2175	2 × 968	(2 × 950) × 2104	(2 × 950) × 2092	3806 × 2175	3846 × 2195
2070 × 2112	4206 × 2175	2 × 1068	(2 × 1050) × 2104	(2 × 1050) × 2092	4206 × 2175	4246 × 2195
2270 × 2112	4606 × 2175	2 × 1168	(2 × 1150) × 2104	(2 × 1150) × 2092	4606 × 2175	4446 × 2195
2470 × 2112	5006 × 2175	2 × 1268	(2 × 1250) × 2104	(2 × 1250) × 2092	5006 × 2175	5046 × 2195

A – šířka plechové kapsy

B – šířka průchodu po instalaci stavebního pouzdra

C – standardní šířka dveřního křídla

D – šířka čistého průchodu po osazení obložek

E – celková šířka stavebního pouzdra

F – maximální tloušťka dveřního křídla

G – vnitřní rozměr pouzdra

H – celková výška stavebního pouzdra

I – výška podlaha – kolejnice (kontrola osazení na dokončenou podlahu)

J – výška čistého průchodu po osazení obložek

K – venkovní rozměr stavebního pouzdra

L – standardní výška dveřního křídla

P – minimální tloušťka dokončené příčky

ÚDAJE POTŘEBNÉ PRO OBJEDNÁNÍ STAVEBNÍHO POUZDRO EMOTIVE II KOMFORT

- Čisté průchozí rozměry: D × J
- Typ příčky: SDK × zed'
- Výrobce dveří: JAP, SAPELI, jiný výrobce
- Tloušťka zdi: 125 nebo 150 mm

- Vnější tloušťka (K) stavebního pouzdra EMOTIVE II 100 mm = dokončená příčka (P) 125 nebo 150 mm.
- Otvor je nutno opatřit překladem – stavební pouzdro není schopné nést zatížení.
- Možnost atypických rozměrů do výšky až 2700 mm.

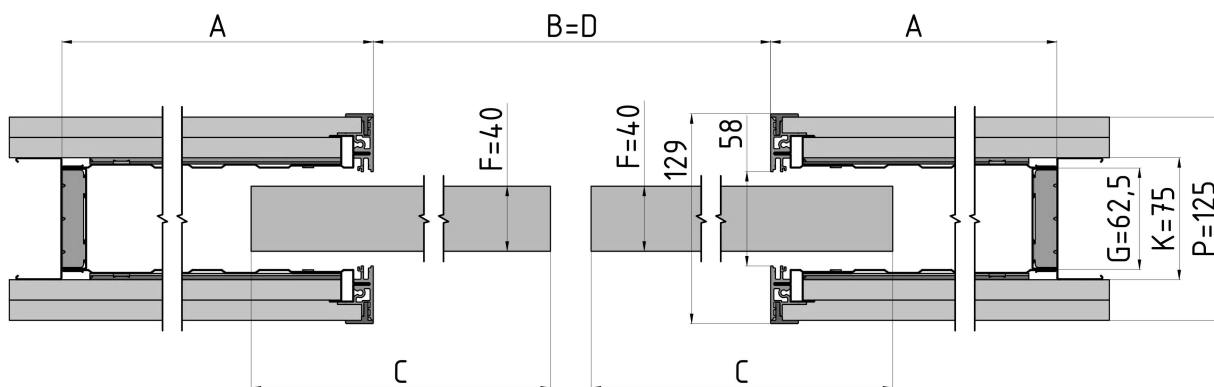

Horizontální řez pouzdem EMOTIVE II KOMFORT s dřevěným dveřním křídlem tloušťky 40 mm, tloušťka příčky 125 mm.

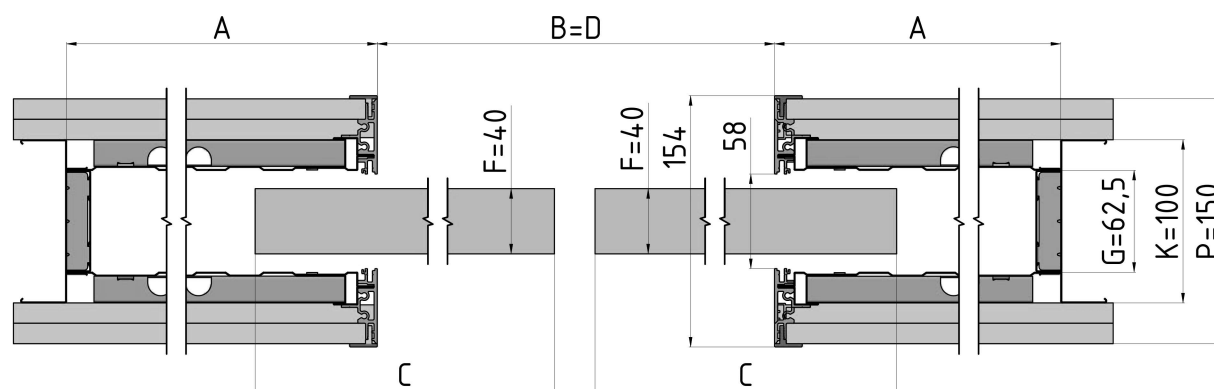

Horizontální řez pouzdem EMOTIVE II KOMFORT s dřevěným dveřním křídlem tloušťky 40 mm, tloušťka příčky 150 mm.

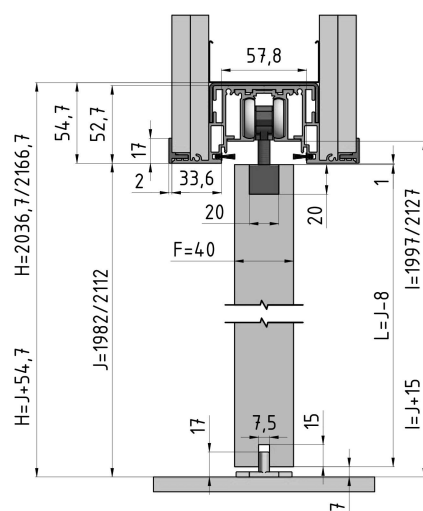

Vertikální řez pouzdem EMOTIVE II KOMFORT s dřevěným dveřním křídlem tloušťky 40 mm, tloušťka příčky 125 mm.

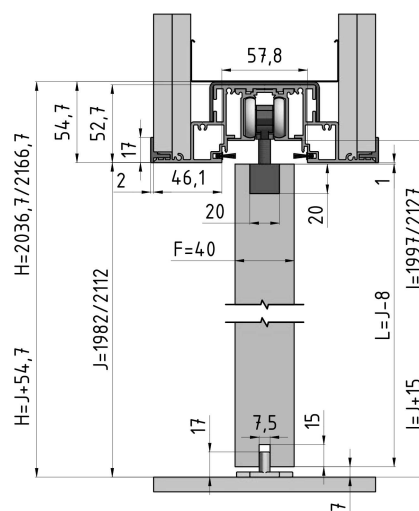

Vertikální řez pouzdem EMOTIVE II KOMFORT s dřevěným dveřním křídlem tloušťky 40 mm, tloušťka příčky 150 mm.

Příslušenství ke stavebním pouzdrům EMOTIVE II KOMFORT

Veškeré příslušenství je dodáváno včetně spojovacího materiálu a těsnění.

PŘÍSLUŠENSTVÍ ZDARMA

Balíček synchron

Celoskleněné dveřní křídlo bez synchronu.

2x vozíček + podložka synchronu



1x pružina



1x ocelové lanko

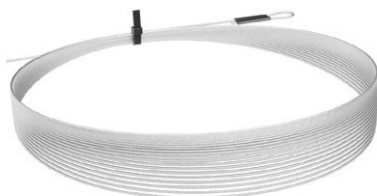

1x svorka



2x kladka

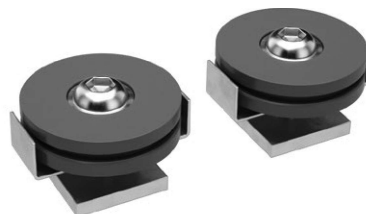

PŘÍSLUŠENSTVÍ ZA PŘÍPLATEK

Montážní balíček pro dřevěné dveře

2x vodičí trn

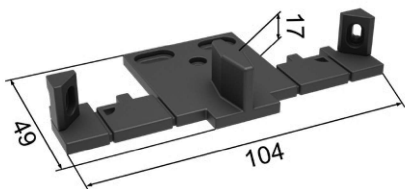

4x rakvička plast

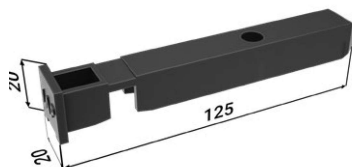

4x rakvička hliník



4x doraz

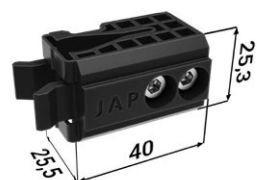

4x vozíček



PŘÍSLUŠENSTVÍ ZA PŘÍPLATEK

Montážní balíček pro skleněné dveře

4× vymežovací profil

2× vodičí trn s kartáčky

4× Vetro 22

4× krytka Vetro 22

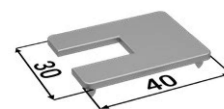
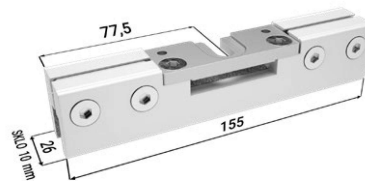
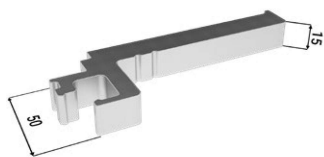

2× vodičí trn

4× doraz

4× vozíček

4× krycí profil Vetro 22

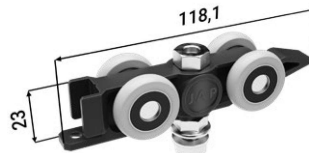
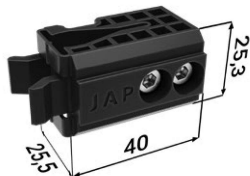
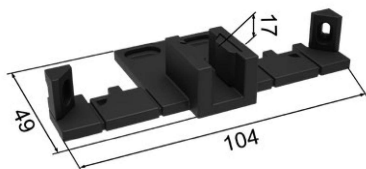

ÚDAJE POTŘEBNÉ PRO OBJEDNÁNÍ MONTÁŽNÍHO BALÍČKU PRO STAVEBNÍ POUZDRO EMOTIVE II KOMFORT

- Čisté průchozí rozměry stavebního pouzdra

PŘÍSLUŠENSTVÍ ZA PŘÍPLATEK

Tlumící doraz pro dřevěné (≤ 60 kg) + aktivátor

2× tlumící doraz

2× aktivátor



Tlumící doraz pro skleněné dveře (60–85 kg) + aktivátor

2× tlumící doraz

2× aktivátor

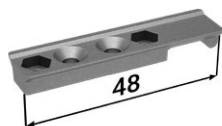

Tlumící doraz pro skleněné dveře (85–120 kg) + aktivátor

2× tlumící doraz

2× aktivátor

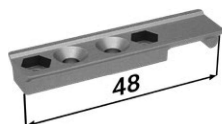

- Pro tlumení z obou stran je nutno použít dva jednostranné tlumící dorazy.

ÚDAJE POTŘEBNÉ PRO OBJEDNÁNÍ TLUMÍČÍHO DORAZU PRO STAVEBNÍ POUZDRO EMOTIVE II KOMFORT

- Dveře dřevěné x skleněné
- Čisté průchozí rozměry stavebního pouzdra
- Hmotnost dveřního křídla

Stavební pouzdra

LATENTE STANDARD / KOMFORT

Stavební pouzdro LATENTE STANDARD



JAP ∞

JEDINÁ STAVEBNÍ POUZDRA NA TRHU
S DOŽIVOTNÍ ZÁRUKOU

LATENTE STANDARD

Zed'

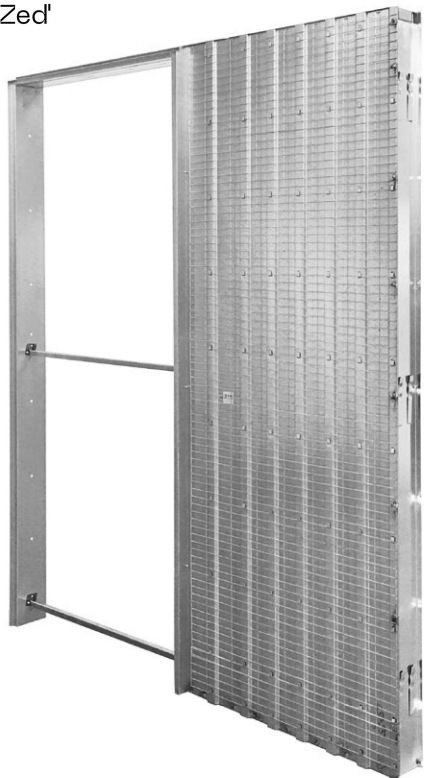

SDK



Kotvící plechy

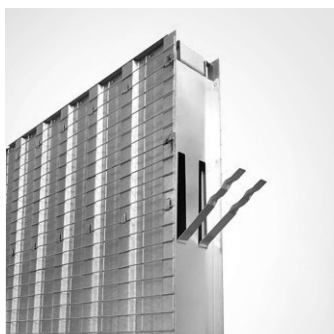

Detail omítníku na ústí
pouzdra



Vágrys

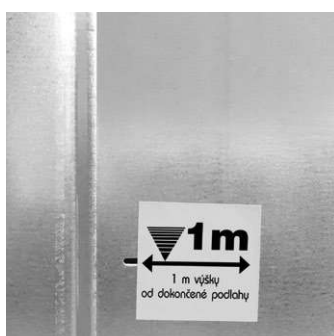

Detail horní části
stojiné nohy

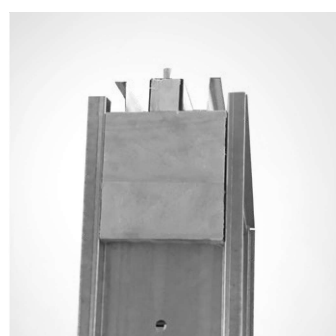

Stavební pouzdro LATENTE STANDARD

Stavební pouzdro LATENTE STANDARD



JAP ∞

JEDINÁ STAVEBNÍ POUZDRA NA TRHU
S DOŽIVOTNÍ ZÁRUKOU

Svařované stavební pouzdro pro zasouvací jedno- křídle dveře s možností namontování obložkové zárubně, kdy zárubeň je v jedné rovině s obrysem stěny.

- Určeno pro obložkovou zárubeň tl. 15 mm
- Pouzdra designově navazují na ucelenou řadu kontrazárubní LATENTE pro otočné dveře
- Možnost výroby atypických rozměrů do výšky až 2700 mm
- Použití pro SDK i zed'
- Kompatibilita se všemi výrobci dveří
- Určeno pro dveře dřevěné, celoskleněné, MASTER DOOR, IDEA DOOR
- Pro zavěšení dveřního křídla je nutné objednat montážního balíčku pro dřevěné nebo skleněné dveře za příplatek
- Maximální hmotnost jednoho dveřního křídla je 90 kg
- Celé pouzdro je z kvalitního pozinkovaného plechu a hliníkových profilů
- Určeno na dokončenou tloušťku příčky 125 mm
- U zděné příčky je nutné stavební otvor opatřit překladem – stavební pouzdro není schopné nést zatížení
- Vysoce kvalitní a velmi tichý pojezdový mechanismus ve speciální hliníkové liště
- Odnímatelná horní kolejnice
- Nastavitelný přední i zadní doraz
- Možnost dokoupení tlumícího dorazu
- Na kapsu pouzdra lze umístit vypínač
- Doživotní záruka

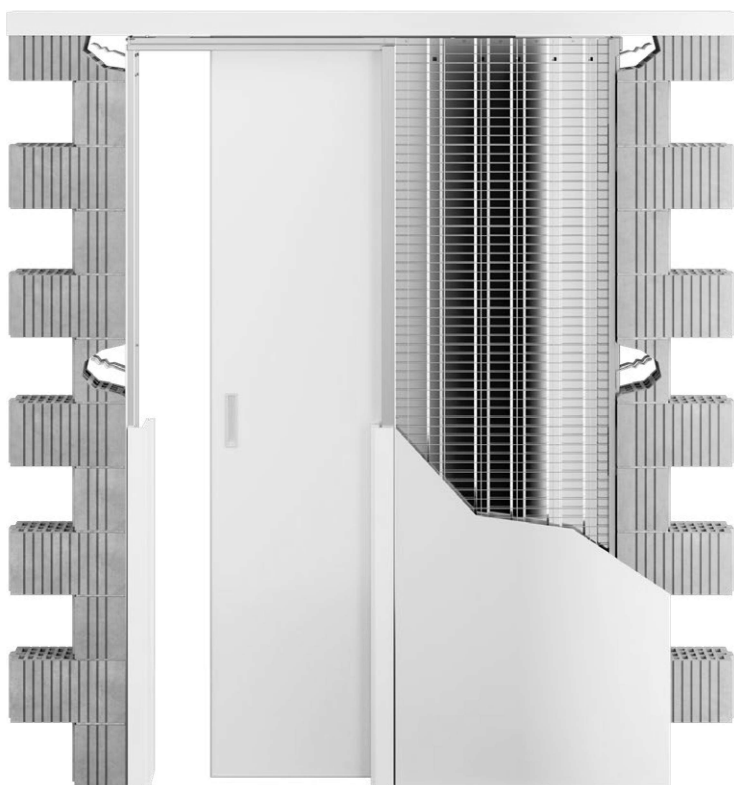

Rozměry pro stavební pouzdro LATENTE STANDARD

Všechny rozměry jsou uvedeny v mm.

Maximální tloušťka dveřního křídla (F) pro K 100: 68.

PRO OBLOŽKY

50 mm + 12 mm polodrážka + 3 mm šířka stínové drážky.

LATENTE STANDARD 1970 mm

Výška čistého průchodu po osazení obložek (J): 1970.

Celková výška stavebního pouzdra (H): 2053.

Standardní výška dřevěného dveřního křídla (L): 1985.

Čistý průchod po osazení obložek min. (D × J)	Celkové rozměry stavebního pouzdra (E × H)	Šířka plechové kapsy (A)	Šířka průchodu po instalaci stavebního pouzdra (B)	Standardní rozměr dveřního křídla (C × L)	Rozměry hrubého stavebního otvoru do SDK	Doporučené rozměry hrubého stavebního otvoru do zděných systémů
600 × 1970	1392 × 2053	690	680	650 × 1985	1392 × 2053	1432 × 2073
700 × 1970	1592 × 2053	790	780	750 × 1985	1592 × 2053	1632 × 2073
800 × 1970	1792 × 2053	890	880	850 × 1985	1792 × 2053	1832 × 2073
900 × 1970	1992 × 2053	990	980	950 × 1985	1992 × 2053	2032 × 2073
1000 × 1970	2192 × 2053	1090	1080	1050 × 1985	2192 × 2053	2232 × 2073
1100 × 1970	2392 × 2053	1190	1180	1150 × 1985	2392 × 2053	2432 × 2073
1200 × 1970	2592 × 2053	1290	1280	1250 × 1985	2592 × 2053	2632 × 2073

LATENTE STANDARD 2100 mm

Výška čistého průchodu po osazení obložek (J): 2100.

Celková výška stavebního pouzdra (H): 2183.

Standardní výška dřevěného dveřního křídla (L): 2115.

Čistý průchod po osazení obložek min. (D × J)	Celkové rozměry stavebního pouzdra (E × H)	Šířka plechové kapsy (A)	Šířka průchodu po instalaci stavebního pouzdra (B)	Standardní rozměr dveřního křídla (C × L)	Rozměry hrubého stavebního otvoru do SDK	Doporučené rozměry hrubého stavebního otvoru do zděných systémů
600 × 2100	1392 × 2183	690	680	650 × 2115	1392 × 2183	1432 × 2203
700 × 2100	1592 × 2183	790	780	750 × 2115	1592 × 2183	1632 × 2203
800 × 2100	1792 × 2183	890	880	850 × 2115	1792 × 2183	1832 × 2203
900 × 2100	1992 × 2183	990	980	950 × 2115	1992 × 2183	2032 × 2203
1000 × 2100	2192 × 2183	1090	1080	1050 × 2115	2192 × 2183	2232 × 2203
1100 × 2100	2392 × 2183	1190	1180	1150 × 2115	2392 × 2183	2432 × 2203
1200 × 2100	2592 × 2183	1290	1280	1250 × 2115	2592 × 2183	2632 × 2203

A – šířka plechové kapsy

B – šířka průchodu po instalaci stavebního pouzdra

C – standardní šířka dveřního křídla

D – šířka čistého průchodu po osazení obložek

E – celková šířka stavebního pouzdra

F – maximální tloušťka dveřního křídla

G – vnitřní rozměr pouzdra

H – celková výška stavebního pouzdra

I – výška podlaha – kolejnice (kontrola osazení na dokončenou podlahu)

J – výška čistého průchodu po osazení obložek

K – venkovní rozměr stavebního pouzdra

L – standardní výška dveřního křídla

P – minimální tloušťka dokončené přičky

PRO OBLOŽKY

65 mm + 0 mm šířka polodrážky + 1 mm šířka stínové drážky.

LATENTE STANDARD 1970 mm

Výška čistého průchodu po osazení obložek (J): 1970.

Celková výška stavebního pouzdra (H): 2054.

Standardní výška dřevěného dveřního křídla (L): 1985.

Čistý průchod po osazení obložek min. (D × J)	Celkové rozměry stavebního pouzdra (E × H)	Šířka plechové kapsy (A)	Šířka průchodu po instalaci stavebního pouzdra (B)	Standardní rozměr dveřního křídla (C × L)	Rozměry hrubého stavebního otvoru do SDK	Doporučené rozměry hrubého stavebního otvoru do zděných systémů
600 × 1970	1388 × 2054	690	676	650 × 1985	1388 × 2054	1428 × 2074
700 × 1970	1588 × 2054	790	776	750 × 1985	1588 × 2054	1628 × 2074
800 × 1970	1788 × 2054	890	876	850 × 1985	1788 × 2054	1828 × 2074
900 × 1970	1988 × 2054	990	976	950 × 1985	1988 × 2054	2028 × 2074
1000 × 1970	2188 × 2054	1090	1076	1050 × 1985	2188 × 2054	2228 × 2074
1100 × 1970	2388 × 2054	1190	1176	1150 × 1985	2388 × 2054	2428 × 2074
1200 × 1970	2588 × 2054	1290	1276	1250 × 1985	2588 × 2054	2628 × 2074

LATENTE STANDARD 2100 mm

Výška čistého průchodu po osazení obložek (J): 2100.

Celková výška stavebního pouzdra (H): 2184.

Standardní výška dřevěného dveřního křídla (L): 2115.

Čistý průchod po osazení obložek min. (D × J)	Celkové rozměry stavebního pouzdra (E × H)	Šířka plechové kapsy (A)	Šířka průchodu po instalaci stavebního pouzdra (B)	Standardní rozměr dveřního křídla (C × L)	Rozměry hrubého stavebního otvoru do SDK	Doporučené rozměry hrubého stavebního otvoru do zděných systémů
600 × 2100	1388 × 2184	690	676	650 × 2115	1388 × 2184	1428 × 2204
700 × 2100	1588 × 2184	790	776	750 × 2115	1588 × 2184	1628 × 2204
800 × 2100	1788 × 2184	890	876	850 × 2115	1788 × 2184	1828 × 2204
900 × 2100	1988 × 2184	990	976	950 × 2115	1988 × 2184	2028 × 2204
1000 × 2100	2188 × 2184	1090	1076	1050 × 2115	2188 × 2184	2228 × 2204
1100 × 2100	2388 × 2184	1190	1176	1150 × 2115	2388 × 2184	2428 × 2204
1200 × 2100	2588 × 2184	1290	1276	1250 × 2115	2588 × 2184	2628 × 2204

Stavební pouzdro LATENTE STANDARD

ÚDAJE POTŘEBNÉ PRO OBJEDNÁNÍ STAVEBNÍHO POUZDRA LATENTE STANDARD

- Čisté průchozí rozměry: D × J
- Typ příčky: SDK × zed'
- Tloušťka dokončené příčky
- Typ obložky: 50 + 12 + 3 mm nebo 65 + 0 + 1 mm (šířka obložky + šířka polodrážky + šířka stínové drážky)



- Vnější tloušťka (K) stavebního pouzdra LATENTE STANDARD 100 mm = dokončená přička (P) 125 mm.
- Otvor je nutno opatřit překladem — stavební pouzdro není schopné nést zatížení.
- Možnost výroby atypických rozměrů do výšky 2700 mm.

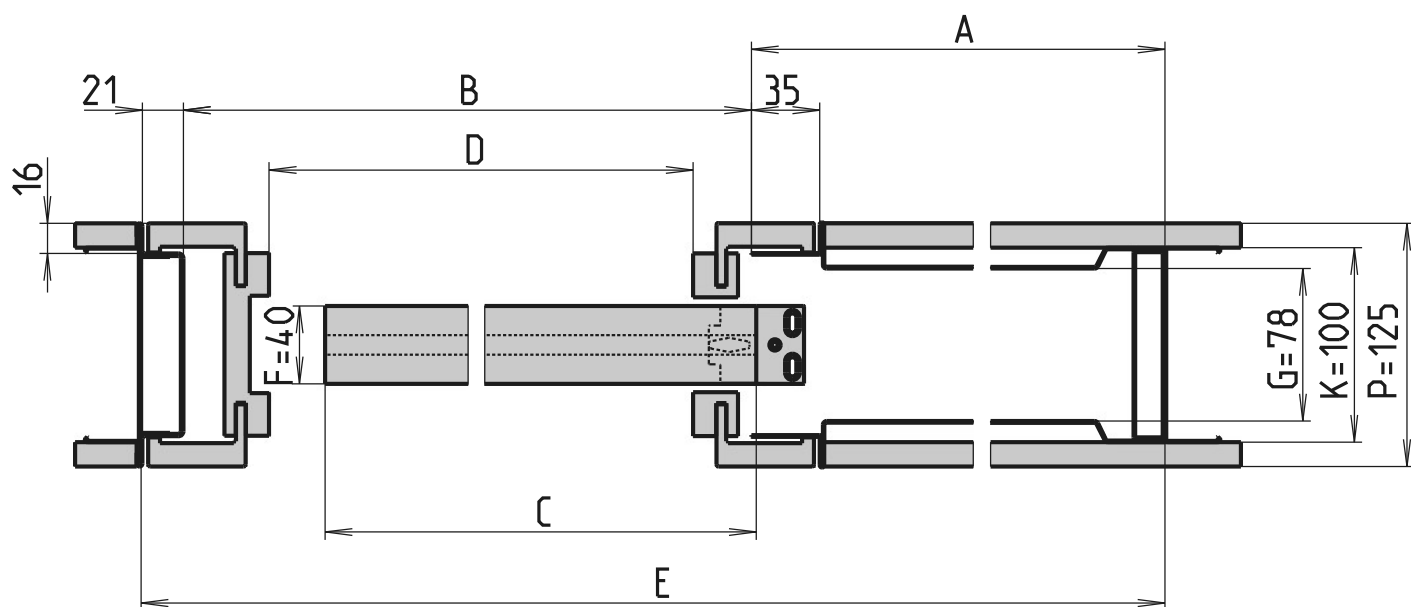

Horizontální řez pouzdem LATENTE STANDARD s dřevěným dveřním křídlem tloušťky 40 mm.

Vertikální řez pouzdem LATENTE STANDARD s dřevěným dveřním křídlem tloušťky 40 mm.

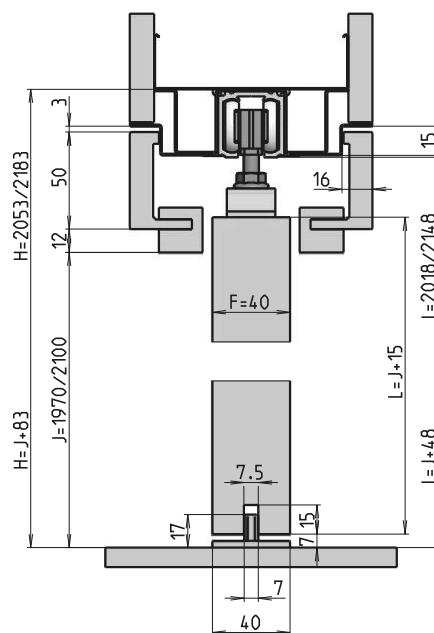

Příslušenství ke stavebním pouzdrům LATENTE STANDARD

Veškeré příslušenství je dodáváno včetně spojovacího materiálu.

SOUČÁST BALENÍ

Sada pojezdů

1× doplněk kolejniče

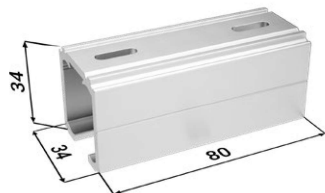

2× dveřní nosič



1× vodič trn

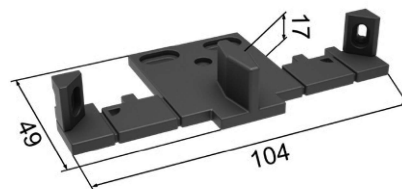

2× doraz

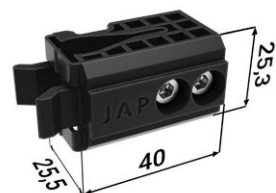

2× vozíček



PŘÍSLUŠENSTVÍ ZA PŘÍPLATEK

Tlumící doraz pro dřevěné (≤ 60 kg) + aktivátor

1× tlumící doraz

1× aktivátor

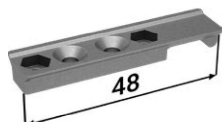

Tlumící doraz pro skleněné dveře (60–85 kg) + aktivátor

1× tlumící doraz

1× aktivátor

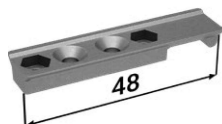

Tlumící doraz pro skleněné dveře (85–120 kg) + aktivátor

1× tlumící doraz

1× aktivátor



- Pro tlumení z obou stran je nutno použít dva jednostranné tlumící dorazy.

Sada úchytů pro skleněné dveřní křídlo Vetro 22 s vodítkem

2× Vetro

1× vodící trn

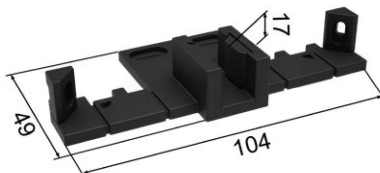
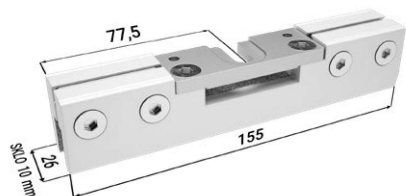

ÚDAJE POTŘEBNÉ PRO OBJEDNÁNÍ MONTÁŽNÍHO BALÍČKU PRO STAVEBNÍ POUZDRO LATENTE STANDARD

- Čisté průchozí rozměry stavebního pouzdra
- Hmotnost dveřního křídla

Stavební pouzdro LATENTE KOMFORT

Stavební pouzdro LATENTE KOMFORT



JAP ∞

JEDINÁ STAVEBNÍ POUZDRA NA TRHU
S DOŽIVOTNÍ ZÁRUKOU

Tento model je sestavou dvou svařovaných stavebních pouzder navzájem spojených vodící lištou. Každé pouzdro je určeno pro jedny jednokřídlé dveře, které se vysouvají proti sobě.

- Pouzdra designově navazují na ucelenou řadu kontrazárubní LATENTE pro otočné dveře
- Pohyb dveřních křídel je synchronizován – synchronní posuv u typu LATENTE KOMFORT v ceně
- Stavební pouzdro LATENTE KOMFORT umožňuje namontování obložkové zárubně v jedné rovině se sousední příčkou
- Určeno pro obložkovou zárubeň tl. 15 mm. Zárubeň je v jedné rovině s obrysem stěny
- Možnost výroby atypických rozměrů do výšky 2700 mm
- Použití pro SDK i zed'
- U zděné příčky je nutné stavební otvor opatřit překladem – stavební pouzdro není schopné nést zatížení
- Určeno pro dveře dřevěné, celoskleněné, MASTER DOOR, IDEA DOOR
- Kompatibilita se všemi výrobci dveří
- Maximální hmotnost jednoho dveřního křídla je 90 kg
- Velmi tichý pojezdový mechanismus ve speciální hliníkové liště
- Odnímatelná horní kolejnice
- Nastavitelný přední i zadní doraz
- Možnost dokoupení tlumícího dorazu pro postupně zavření dveří
- Na kapsu pouzdra lze umístit vypínač
- Celé pouzdro je z kvalitního pozinkovaného plechu
- Doživotní záruka



Rozměry pro stavební pouzdro

LATENTE KOMFORT

Všechny rozměry jsou uvedeny v mm.

Maximální tloušťka dveřního křídla (F) pro K 100: 68.

PRO OBLOŽKY

50 mm + 12 mm polodrážka + 3 mm šířka stínové drážky.

LATENTE KOMFORT 1970 mm

Výška čistého průchodu po osazení obložek (J): 1970.

Celková výška stavebního pouzdra (H): 2053.

Standardní výška dřevěného dveřního křídla (L): 1985.

Čistý průchod po osazení obložek min. (D × J)	Celkové rozměry stavebního pouzdra (E × H)	Šířka plechové kapsy (A)	Šířka průchodu po instalaci stavebního pouzdra (B)	Standardní rozměr dveřního křídla (C × L)	Rozměry hrubého stavebního otvoru do SDK	Doporučené rozměry hrubého stavebního otvoru do zděných systémů
1250 × 1970	2696 × 2053	690	1316	(2 × 650) × 1985	2696 × 2053	2736 × 2073
1450 × 1970	3096 × 2053	790	1516	(2 × 750) × 1985	3096 × 2053	3136 × 2073
1650 × 1970	3496 × 2053	890	1716	(2 × 850) × 1985	3496 × 2053	3536 × 2073
1850 × 1970	3896 × 2053	990	1916	(2 × 950) × 1985	3896 × 2053	3936 × 2073
2050 × 1970	4296 × 2053	1090	2116	(2 × 1050) × 1985	4296 × 2053	4336 × 2073
2250 × 1970	4696 × 2053	1190	2316	(2 × 1150) × 1985	4696 × 2053	4736 × 2073
2450 × 1970	5096 × 2053	1290	2516	(2 × 1250) × 1985	5096 × 2053	5136 × 2073

LATENTE KOMFORT 2100 mm

Výška čistého průchodu po osazení obložek (J): 2100.

Celková výška stavebního pouzdra (H): 2183.

Standardní výška dřevěného dveřního křídla (L): 2115.

Čistý průchod po osazení obložek min. (D × J)	Celkové rozměry stavebního pouzdra (E × H)	Šířka plechové kapsy (A)	Šířka průchodu po instalaci stavebního pouzdra (B)	Standardní rozměr dveřního křídla (C × L)	Rozměry hrubého stavebního otvoru do SDK	Doporučené rozměry hrubého stavebního otvoru do zděných systémů
1250 × 2100	2696 × 2183	690	1316	(2 × 650) × 2115	2696 × 2183	2736 × 2203
1450 × 2100	3096 × 2183	790	1516	(2 × 750) × 2115	3096 × 2183	3136 × 2203
1650 × 2100	3496 × 2183	890	1716	(2 × 850) × 2115	3496 × 2183	3536 × 2203
1850 × 2100	3896 × 2183	990	1916	(2 × 950) × 2115	3896 × 2183	3936 × 2203
2050 × 2100	4296 × 2183	1090	2116	(2 × 1050) × 2115	4296 × 2183	4336 × 2203
2250 × 2100	4696 × 2183	1190	2316	(2 × 1150) × 2115	4696 × 2183	4736 × 2203
2450 × 2100	5096 × 2183	1290	2516	(2 × 1250) × 2115	5096 × 2183	5136 × 2203

A – šířka plechové kapsy

B – šířka průchodu po instalaci stavebního pouzdra

C – standardní šířka dveřního křídla

D – šířka čistého průchodu po osazení obložek

E – celková šířka stavebního pouzdra

F – maximální tloušťka dveřního křídla

G – vnitřní rozměr pouzdra

H – celková výška stavebního pouzdra

I – výška podlaha – kolejnice (kontrola osazení na dokončenou podlahu)

J – výška čistého průchodu po osazení obložek

K – venkovní rozměr stavebního pouzdra

L – standardní výška dveřního křídla

P – minimální tloušťka dokončené přičky

PRO OBLOŽKY

65 mm + 0 mm šířka polodrážky + 1 mm šířka stínové drážky.

LATENTE KOMFORT 1970 mm

Výška čistého průchodu po osazení obložek (J): 1970.

Celková výška stavebního pouzdra (H): 2054.

Standardní výška dřevěného dveřního křídla (L): 1985.

Čistý průchod po osazení obložek min. (D x J)	Celkové rozměry stavebního pouzdra (E x H)	Šířka plechové kapsy (A)	Šířka průchodu po instalaci stavebního pouzdra (B)	Standardní rozměr dveřního křídla (C x L)	Rozměry hrubého stavebního otvoru do SDK	Doporučené rozměry hrubého stavebního otvoru do zděných systémů
1250 x 1970	2692 x 2054	690	1312	(2 x 650) x 1985	2692 x 2054	2732 x 2074
1450 x 1970	3092 x 2054	790	1512	(2 x 750) x 1985	3092 x 2054	3132 x 2074
1650 x 1970	3492 x 2054	890	1712	(2 x 850) x 1985	3492 x 2054	3532 x 2074
1850 x 1970	3892 x 2054	990	1912	(2 x 950) x 1985	3892 x 2054	3932 x 2074
2050 x 1970	4292 x 2054	1090	2112	(2 x 1050) x 1985	4292 x 2054	4332 x 2074
2250 x 1970	4692 x 2054	1190	2312	(2 x 1150) x 1985	4692 x 2054	4732 x 2074
2450 x 1970	5092 x 2054	1290	2512	(2 x 1250) x 1985	5092 x 2054	5132 x 2074

LATENTE KOMFORT 2100 mm

Výška čistého průchodu po osazení obložek (J): 2100.

Celková výška stavebního pouzdra (H): 2184.

Standardní výška dřevěného dveřního křídla (L): 2115.

Čistý průchod po osazení obložek min. (D x J)	Celkové rozměry stavebního pouzdra (E x H)	Šířka plechové kapsy (A)	Šířka průchodu po instalaci stavebního pouzdra (B)	Standardní rozměr dveřního křídla (C x L)	Rozměry hrubého stavebního otvoru do SDK	Doporučené rozměry hrubého stavebního otvoru do zděných systémů
1250 x 2100	2692 x 2184	690	1312	(2 x 650) x 2115	2692 x 2184	2732 x 2204
1450 x 2100	3092 x 2184	790	1512	(2 x 750) x 2115	3092 x 2184	3132 x 2204
1650 x 2100	3492 x 2184	890	1712	(2 x 850) x 2115	3492 x 2184	3532 x 2204
1850 x 2100	3892 x 2184	990	1912	(2 x 950) x 2115	3892 x 2184	3932 x 2204
2050 x 2100	4292 x 2184	1090	2112	(2 x 1050) x 2115	4292 x 2184	4332 x 2204
2250 x 2100	4692 x 2184	1190	2312	(2 x 1150) x 2115	4692 x 2184	4732 x 2204
2450 x 2100	5092 x 2184	1290	2512	(2 x 1250) x 2115	5092 x 2184	5132 x 2204

Stavební pouzdro LATENTE KOMFORT

ÚDAJE POTŘEBNÉ PRO OBJEDNÁNÍ STAVEBNÍHO POUZDRA LATENTE KOMFORT

- Čisté průchozí rozměry: D × J
- Typ příčky: SDK × zed'
- Tloušťka dokončené příčky
- Typ obložky: 50 + 12 + 3 mm nebo 65 + 0 + 1 mm (šířka obložky + šířka polodrážky + šířka stínové drážky)



JAP ∞

JEDINÁ STAVEBNÍ POUZDRA NA TRHU
S DOŽIVOTNÍ ZÁRUKOU

- Vnější tloušťka (K) stavebního pouzdra LATENTE KOMFORT 100 mm = dokončená příčka (P) 125 mm.
- Otvor je nutno opatřit překladem – stavební pouzdro není schopné nést zatížení.
- Standardní čistá průchozí výška je 1970 mm, 1985 mm, 2100 mm a 2115 mm.

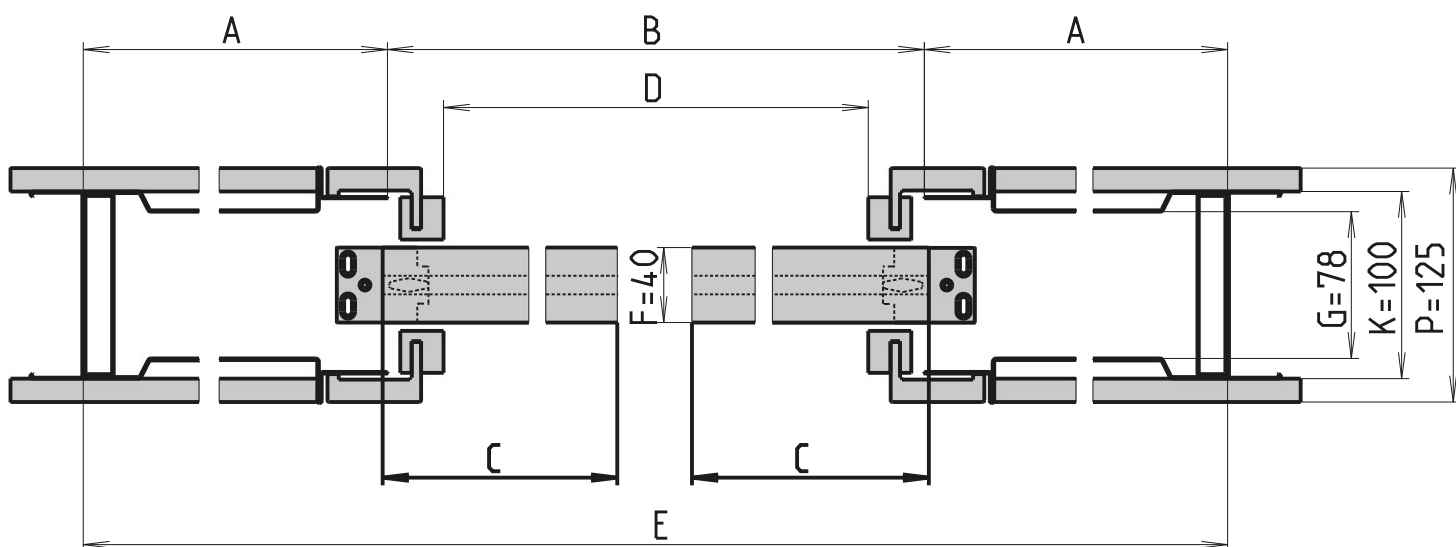

Horizontální řez pouzdrem LATENTE KOMFORT s dřevěným dveřním křídlem tloušťky 40 mm.

Vertikální řez pouzdrem LATENTE KOMFORT s dřevěným dveřním křídlem tloušťky 40 mm.

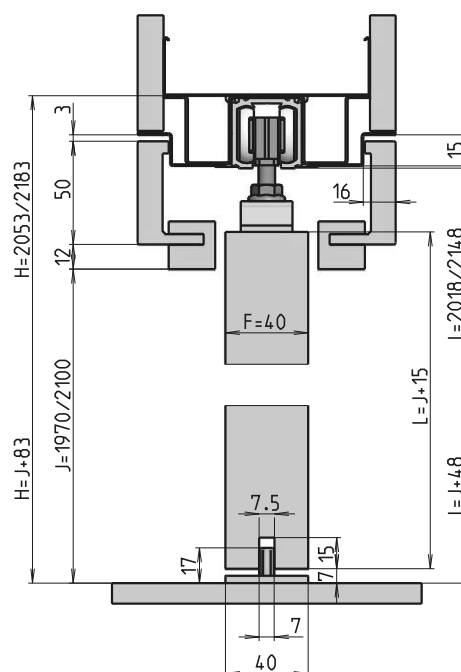

Příslušenství ke stavebním pouzdrům LATENTE KOMFORT

Veškeré příslušenství je dodáváno včetně spojovacího materiálu.

SOUČÁST BALENÍ

Sada pojezdů

1× doplněk kolejniče

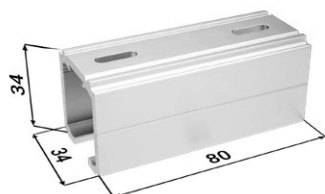

2× dveřní nosič



1× vodičí trn

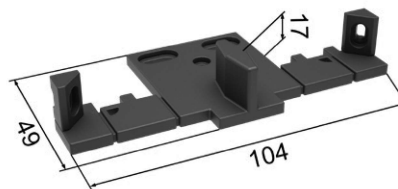

2× doraz



2× vozíček



PŘÍSLUŠENSTVÍ ZDARMA

Balíček synchron

2× konzolka s drážkami



1× ocelové lanko

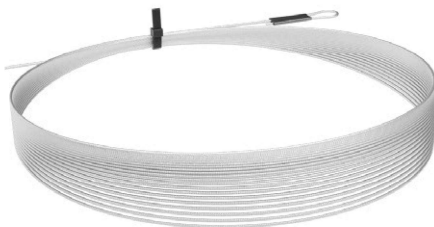

2× kladka

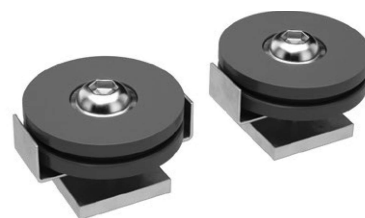

2× podložka synchronu



1× pružina



1× svorka



PŘÍSLUŠENSTVÍ ZA PŘÍPLATEK

Tlumící doraz pro dřevěné (≤ 60 kg) + aktivátor

2× tlumící doraz

2× aktivátor

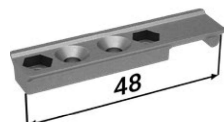

Tlumící doraz pro skleněné dveře (60–85 kg) + aktivátor

2× tlumící doraz

2× aktivátor

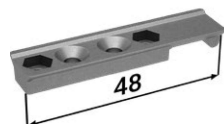

Tlumící doraz pro skleněné dveře (85–120 kg) + aktivátor

2× tlumící doraz

2× aktivátor



- Pro tlumení z obou stran je nutno použít dva jednostranné tlumící dorazy.

Sada úchytů pro skleněné dveřní křídlo Vetro 22 s vodítkem

2× Vetro

1× vodící trn

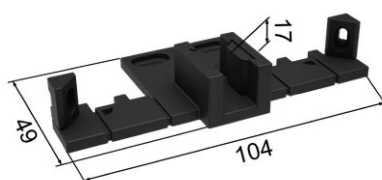
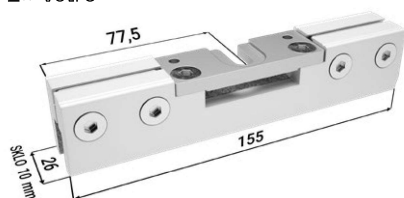

ÚDAJE POTŘEBNÉ PRO OBJEDNÁNÍ TLUMÍČÍHO DORAZU PRO STAVEBNÍ POUZDRO LATENTE KOMFORT

- Čisté průchozí rozměry stavebního pouzdra
- Hmotnost dveřního křídla

NABÍZENÉ KOVÁNÍ PRO POSUVNÉ DVEŘE

Dostupné v nabízených variantách:

OSC – chrom matný

OC – chrom lesklý

LV – mosaz lesklá



535 – MISKA OVÁLNÁ

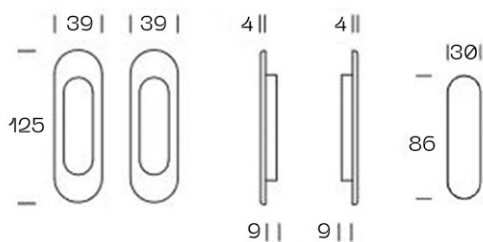

524 – KULATÁ MISKA ŠIROKÁ

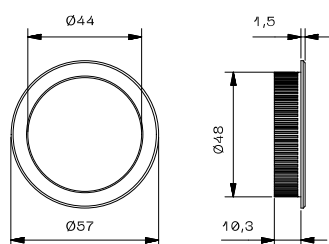

525 – ČELNÍ ÚCHYT

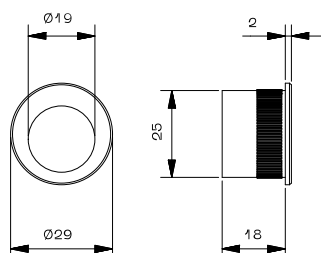

552 – SADA S WC ZÁMKEM OVÁLNÁ

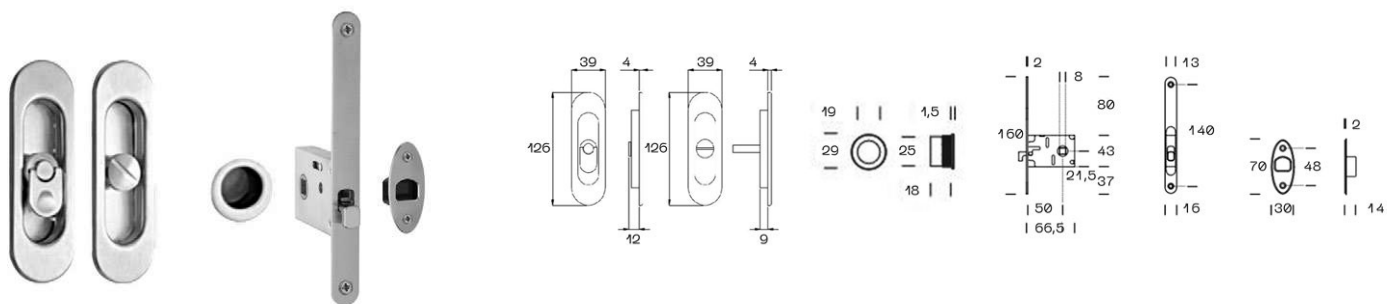

508 – SADA S WC ZÁMKEM KULATÁ

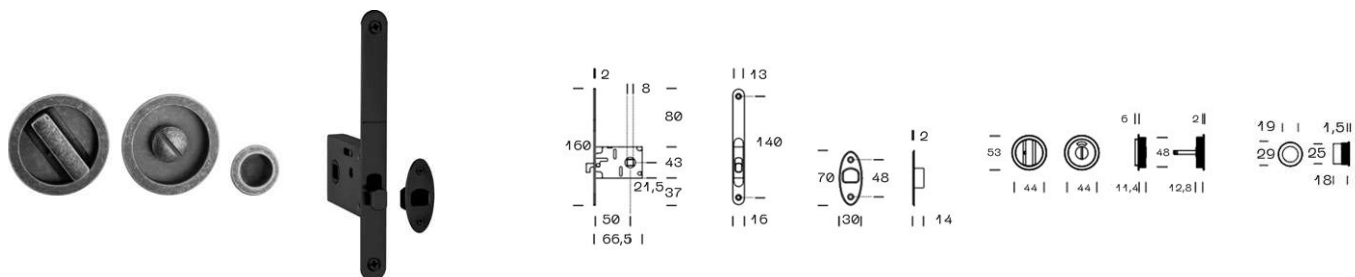

524 – SADA ZÁMEK S KLÍČEM KULATÁ

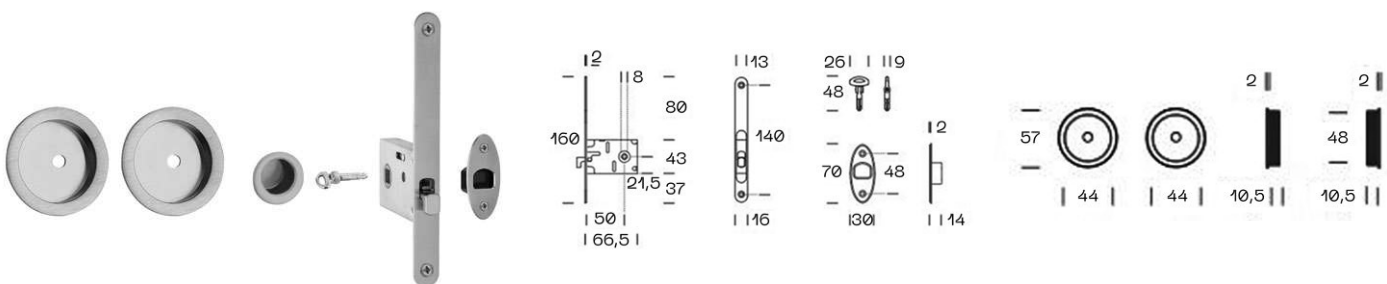

53527 – SADA ZÁMEK S KLÍČEM OVÁLNÁ

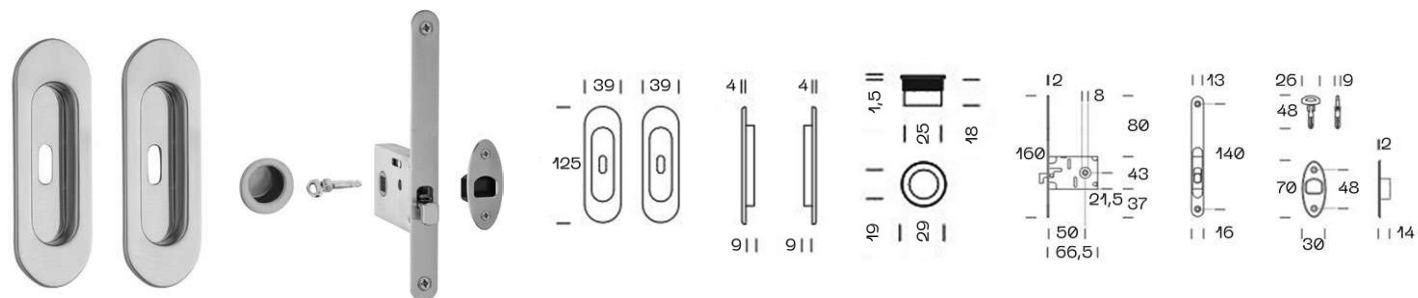

53528 – SADA FAB ZÁMEK BEZ KLÍČE

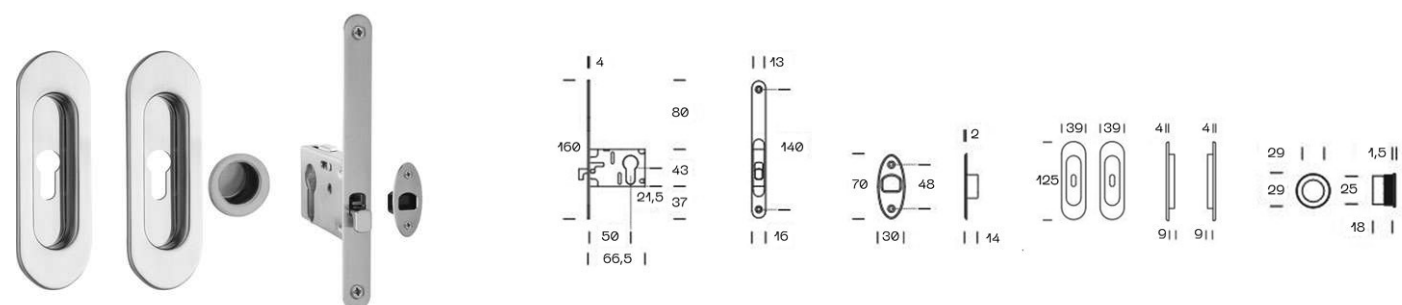

NABÍZENÉ KOVÁNÍ PRO POSUVNÉ DVEŘE

Q35 – MISKA HRANATÁ

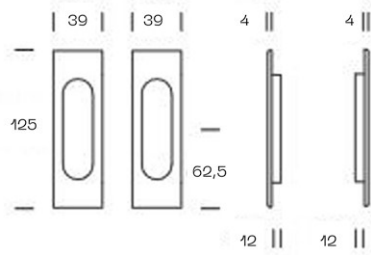
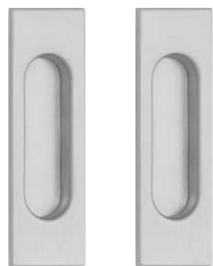

Q24 – MISKA HRANATÁ

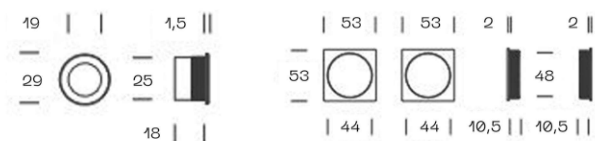
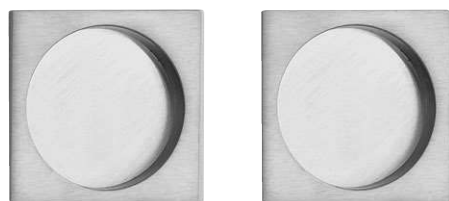

952 – SADA S WC ZÁMKEM HRANATÁ

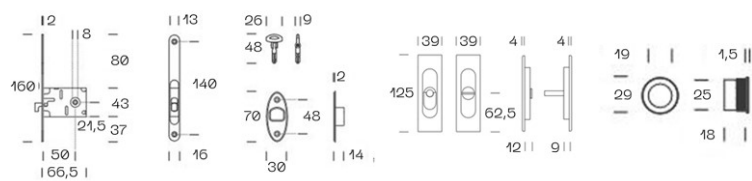

873 – SADA S WC ZÁMKEM HRANATÁ

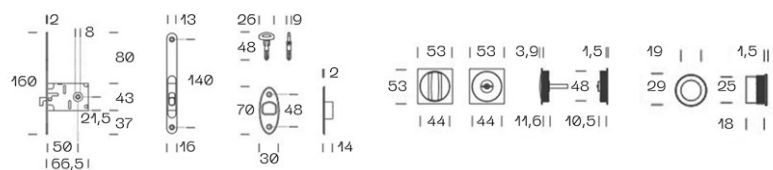

Q3528 – SADA FAB ZÁMEK BEZ KLÍČE HRANATÁ

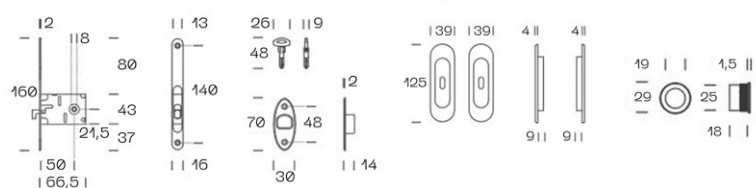

Q2428 – SADA FAB ZÁMEK BEZ KLÍČE HRANATĀ

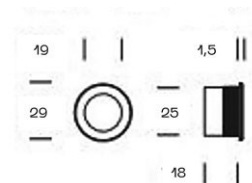
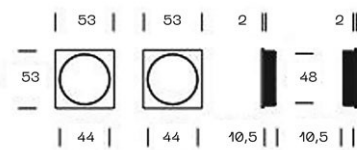

Q3527 – SADA ZÁMEK S KLÍČEM HRANATĀ

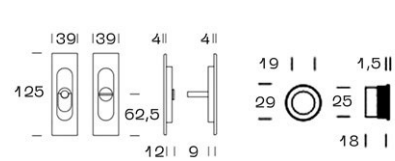
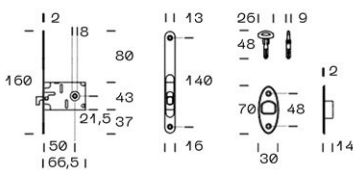

Q2427 – SADA ZÁMEK S KLÍČEM HRANATĀ

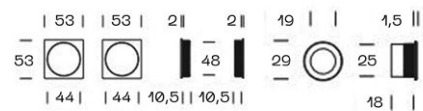
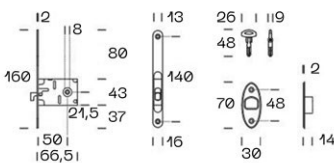

POSUVY NA ZEĎ A DO STROPU

Jsou ideální volbou pro ty, kteří chtějí svému interiéru vtisknout neotřelé, designově čisté řešení a současně optimálně využít prostor interiéru.

Posuvy nabízí variantu řešení tam, kde již není možné zasahovat do příčky a zabudovat stavební pouzdro pro zasouvací dveře. Montáž pojezdové kolejničky nevyžaduje žádné stavební úpravy.

Všechny naše posuvy jsou vyrobeny z kvalitních materiálů, převážně z hliníku případně z nerezí a jsou vhodné jak pro skleněné, tak i dřevěné dveře.

Systémy pro posuvy nabízíme v produktových řadách TRIX BASIC, TRIX TRENDY A PREMIUM.

Montují se na zeď, nebo do stropu, nad obložku, eventuálně na skleněnou stěnu. Výběr typu posuvu významně závisí na hmotnosti dveřního křídla.

Posuv PREMIUM se montuje do nosného stropu a zakrývá se SDK podhledem – jde o takzvaný skrytý posuv. Pomocí systému PREMIUM vznikne elegantní dělící příčka mezi dvěma samostatnými prostory.

Veškeré naše posuvy na zeď a do stropu mají velmi tichý pojezdový mechanismus a podle typů i možnost tlumících dorazů.



Všechny posuvné systémy lakujeme dle vzorníků RAL a NCS.

	TRIX BASIC	TRIX TRENDY	PREMIUM
max. hmotnost jednoho křídla	100 kg	100 kg	160 kg
materiál posuvu	hliník	hliník	hliník
materiál vozíčku	plast	plast	plast/slitina Al
povrchová úprava	kartáčovaný hliník	elox	RAL K7, NCS
dřevěné dveře	✓	✓	✓
skleněné dveře	✓	✓	✓
na zed'	✓	✓	
nad obložku	✓	✓	
do stropu	✓	✓	✓
na skleněnou stěnu			
jednokřídle	✓	✓	✓
dvoukřídle	✓	✓	✓
synchron	✓	✓	
tlumicí doraz	✓	✓**	✓
fixní celosklo		✓	✓
fixní křídlo tl. 40 mm	✓		✓
dveře MASTER	✓	✓	✓

* nutno použít montážní balíček pro dřevěné dveře.

** od průchodu 700 mm/1450 mm.

POSUVNÉ SYSTÉMY TRIX / PREMIUM

Na zed' a do stropu

TRIX BASIC – dřevo



TRIX BASIC – sklo



TRIX TRENDY – dřevo

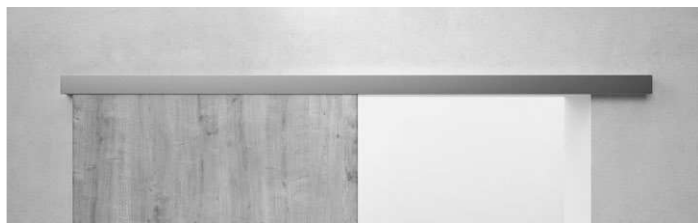

TRIX TRENDY – sklo



PREMIUM



PREMIUM – sklo



Posuvné systémy TRIX BASIC / TRENDY

Posuvný systém TRIX BASIC — Jednokřídový



Posuvný systém TRIX BASIC

JEDNOKŘÍDLÝ POSUV

- čistý průchod 600–1400 mm
- materiál hliník
- povrchová úprava: kartáčovaný hliník
- možnost strukturální i hladké povrchové úpravy dle vzorníků RAL K7, NCS
- maximální hmotnost dveří 100 kg

DVOUKŘÍDLÝ POSUV

- čistý průchod 1 250–2 600 mm
- materiál hliník
- povrchová úprava: kartáčovaný hliník
- možnost strukturální i hladké povrchové úpravy dle vzorníků RAL K7, NCS
- maximální hmotnost dveří 80 + 80 kg



Posuvný systém TRIX TRENDY

JEDNOKŘÍDLÝ POSUV

- čelo 65/85 mm
- čistý průchod 600–900 mm
- materiál hliník
- povrchová úprava: elox
- možnost strukturální i hladké povrchové úpravy dle vzorníků RAL K7, NCS
- maximální hmotnost dveří 100 kg

V ceně 1 sada vozíčků, 1 vodící trn, 1 sada Vetro II (v případě celoskleněných dveří), 1 tlumič doraz *, hliníkové profily dle objednávky.

* od čistého průchodu 700 mm.

DVOUKŘÍDLÝ POSUV

- čelo 65/85 mm
- čistý průchod 1250–1850 mm
- materiál hliník
- povrchová úprava: elox
- možnost strukturální i hladké povrchové úpravy dle vzorníků RAL K7, NCS
- maximální hmotnost dveří 100 + 100 kg

V ceně 2 sady vozíčků, 2 sady Vetro II (v případě celoskleněných dveří), 2 tlumiči dorazy *.

* od čistého průchodu 1450 mm.



Posuvný systém TRIX TRENDY
Jednokřídový posuv



Posuvný systém TRIX TRENDY
Dvoukřídový posuv

Posuvný systém TRIX TRENDY

FIXNÍ STĚNA + JEDNOKŘÍDLÝ POSUV

- čelo 65/85 mm
- materiál hliník
- povrchová úprava: elox
- možnost strukturální i hladké povrchové úpravy dle vzorníků RAL K7, NCS
- maximální hmotnost dveří 100 kg

V ceně 1 sada vozíčků, 1 vodící trn, 1 sada Vetro II (v případě celoskleněných dveří), 1 tlumící doraz.



Posuvné systémy PREMIUM

Posuvné systémy PREMIUM — Fixní stěna + jednokřídlý posuv
Dveře IDEA sklo čiré



Posuvný systém PREMIUM

FIXNÍ STĚNA + JEDNOKŘÍDLÝ POSUV

- materiál hliník
- maximální hmotnost dveří 100 kg

V ceně sada 2 vozíčků s tlumícím dorazem, vodící trn, 2 sady Vetro II (v případě celoskleněných dveří), zapuštěné úchyty pro dřevo (v případě dřevěných dveří).



Posuvný systém PREMIUM

DVOUKŘÍDLÝ POSUV

- materiál hliník
- maximální hmotnost dveří 100 kg

V ceně sada 2 vozíčků s tlumičím dorazem, vodící trn, 2 sady Vetro II + krytka Vetro II (v případě celoskleněných dveří), zapuštěné úchyty pro dřevo (v případě dřevěných dveří).

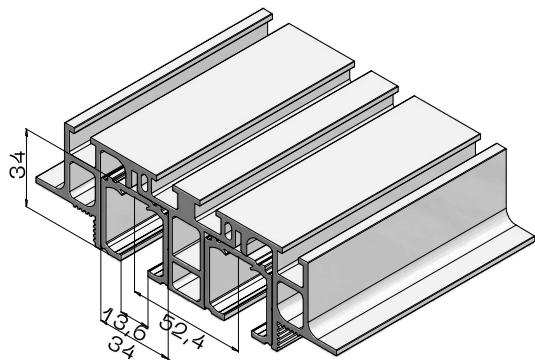



Posuvný systém PREMIUM — Fixní stěna + jednokřídový posuv
Dveře IDEA s Grafosklem

SKLADOVÉ PRODUKTY

Obložková stavební pouzdra

NORMA STANDARD 1970 mm – zed'/SDK (pro dokončenou příčku 100/125 mm)

600 × 1970 mm
700 × 1970 mm
800 × 1970 mm
900 × 1970 mm
1000 × 1970 mm
1100 × 1970 mm
1200 × 1970 mm

NORMA STANDARD 2100 mm – zed'/SDK (pro dokončenou příčku 100/125 mm)

600 × 2100 mm
700 × 2100 mm
800 × 2100 mm
900 × 2100 mm
1000 × 2100 mm
1100 × 2100 mm
1200 × 2100 mm

NORMA KOMFORT 1970 mm – zed'/SDK (pro dokončenou příčku 125 mm)

1250 × 1970 mm
1450 × 1970 mm
1650 × 1970 mm

PROFIKIT STANDARD 1970 mm – SDK (pro dokončenou příčku 100/125 mm)

600 × 1970 mm
700 × 1970 mm
800 × 1970 mm
900 × 1970 mm
1000 × 1970 mm
1100 × 1970 mm
1200 × 1970 mm

PROFIKIT STANDARD 2100 mm – SDK (pro dokončenou příčku 100/125 mm)

600 × 2100 mm
700 × 2100 mm
800 × 2100 mm
900 × 2100 mm
1000 × 2100 mm
1100 × 2100 mm
1200 × 2100 mm

Bezobložková stavební pouzdra

AKTIVE II STANDARD 1970 mm – zed'/SDK (pro dokončenou příčku 125 mm)

700 × 1970 mm
800 × 1970 mm
900 × 1970 mm

AKTIVE II STANDARD 2100 mm – zed'/SDK (pro dokončenou příčku 125 mm)

700 × 2100 mm
800 × 2100 mm
900 × 2100 mm

Doplňující informace k pouzdrům AKTIVE II STANDARD:

- včetně montážních balíčků
- dodací lhůty
s adhézním můstkem – 5 pracovních dnů
s barvou a elox – 10 pracovních dnů