

# SAPPELI

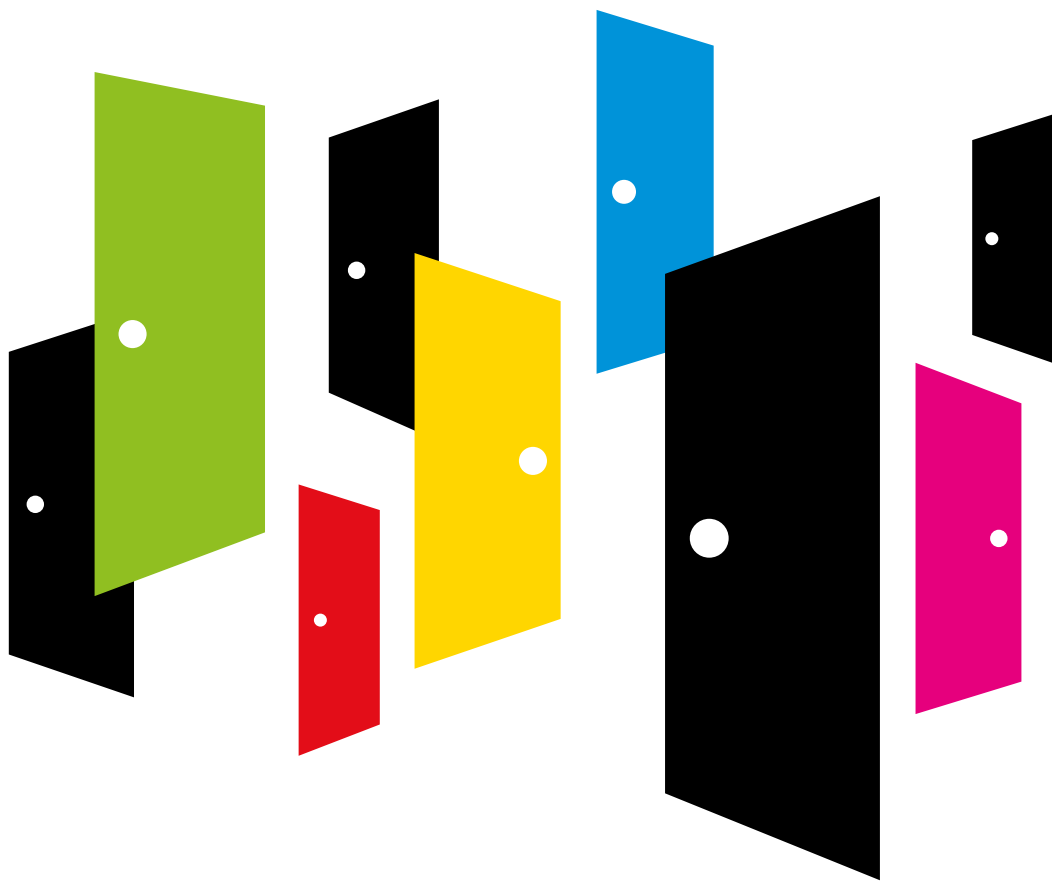

## EXPO 24+

[WWW.SAPPELI.CZ](http://WWW.SAPPELI.CZ)

# PRODUKT & MARKETING

Představujeme vám tým produktového managementu a marketingu. Pro každý segment naší široké nabídky máme specialistu, který se pečlivě stará o svěřené portfolio a jeho cílem je připravit pro vás atraktivní nabídku, která bude skvělým nástrojem pro vaši každodenní práci se zákazníky. Marketingový tým pečuje o naši značku a pracuje na tom, aby naše výrobky našly svého zákazníka



Tým produktovo-marketingového oddělení

# Produkt & marketing



**Tomáš Albrecht**

Manažer marketingu  
a produktového  
managementu

+420 730 177 613  
albrecht@sapeli.cz



**Ludmila Čechová**

Produktová  
manažerka výrobků  
SAPELI

+420 733 501 051  
cechoval@sapeli.cz



**Karel Raclavský**

Obchodně  
technický poradce  
pro sklo

+420 739 068 079  
raclavsky@sapeli.cz



**Václav Fučík**

Produktový manažer  
technických dveří

+420 603 553 766  
fucik@sapeli.cz



**František  
Kvasnička**

Produktový  
specialista zboží

+420 734 885 144  
kvasnicka@sapeli.cz



**Nina Tejkalová**

Manažerka  
marketingu

+420 724 796 121  
tejkalova@sapeli.cz



**Ivan Šikýř**

Grafický designer  
a specialista  
marketingu

+420 725 707 006  
sikyr@sapeli.cz



**Zuzana  
Procházková**

Zákaznický  
marketing

+420 722 755 474  
prochazkova@sapeli.cz

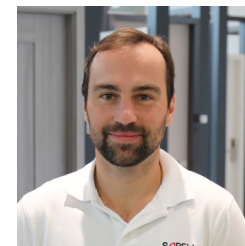

**Martin Černý**

Specialista  
digitálního  
marketingu

+420 734 103 306  
cerny@sapeli.cz



**Milena Píšová**

Asistentka  
marketingu

+420 734 870 526  
pisova@sapeli.cz



**Pavla Zhorná**

Zákaznická péče

+420 736 470 705  
zhorna@sapeli.cz

# INTERIÉROVÉ DVEŘE

Objevte krásu a funkčnost našich interiérových dveří na míru. Každé dveře jsou navrženy tak, aby dokonale ladily s vaším prostorem, vkusně doplnily interiér a splnily vaše estetické i praktické požadavky. Pečlivě zpracováváme každý detail – od výběru materiálů, přes precizní řemeslné zpracování, až po finální povrchovou úpravu. Naše dveře nejsou jen funkční prvek, ale i výrazný designový doplněk, který dokonale podtrhne charakter vašeho domova. Nechte se inspirovat a dopřejte si kvalitu, která přetrvá.



Realizace  
BD Pechlátova

## Branding dveří Evoluce

Reagujeme na podněty z obchodní sítě, trhu a analýzu znalosti značky.

Nové provedení zajistí, že:

- Bude nalepen vždy perfektně rovně.
- Komunikovat celý název firmy a podpoříme znalost značky.
- Asociaci se **SAPPELI = A.**
- Speciální variantu brandingů pro Unlimited koncept.

Postupný přechod v Q1/2025.



Rozměr 20 × 20 mm  
„Materiál“ diagonálně  
kartáčovaný hliník.  
Vystouplé ražené A v lesku.  
Lesklý nápis SAPPELI.



Rozměr 20 × 20 mm  
„Materiál“ hliník s parciálním  
lakováním v RAL 9017.  
Vystouplé ražené A s diamantovým  
přebrusem. Lesklý nápis SAPPELI.  
Vystouplý ražený lesklý rámeček.

## Modelové řady Metric

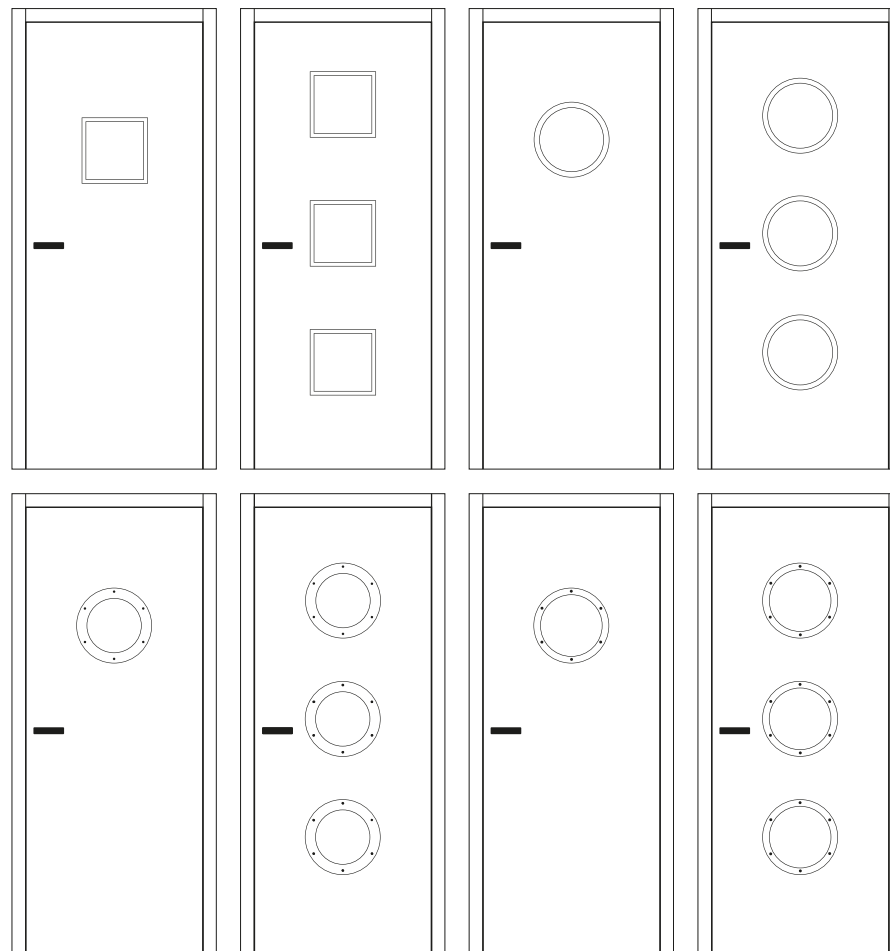

Modelová řada vznikla spojením vybraných modelů Elegant a Domino, které jsou definovány klasickými geometrickými tvary – čtverec a kruh

- Modely nesou označení:  
51 a 53 pro čtvercové výřezy  
61, 63, 71, 73, 91 a 93 pro kruhové výřezy
- **V nabídce od 3. 2. 2025 (k objednání nyní).**

## Modelové řady

### 8 modelů

- Analýza nabídky modelů ukázala, že snížením počtu provedení o 35 % se dotkneme objemu prodeje zcela minimálně.
- Cílem je zjednodušit zákazníkovi výběr a předpokládáme přeliv z vyřazených variant do těch, které v katalogu zůstaly.
- V nabídce zůstaly modely, o které je skutečný zájem.
- **V rámci systému, bude možné „vyřazené“ modely dále objednat standardní cestou (MOPS), nebudeme je ale obchodně podporovat.**
- Pro vyřazení z MOPS a KFG připravujeme harmonogram v řádu let, se kterým vás průběžně seznámíme.



Dveře Metric 71,  
CPL dub arktický bílý,  
zárubeň NORMAL CPL  
dub arktický bílý, sklo Satinato  
bílý + šedý proužek, AL hrana  
klíka Lusy kulatá bez  
spodní rozety

# Modelové řady

## 8 modelů

HARMONIE	LOTOS	MAXIM	MERA
10	12	10	44
40	13		45
80	14	40	46
81	43		48
83	53		54
90	54		64
91	91		74
93	93		84

APPENA	BERGAMO	METRIC	ELEGANT
10	10	51	10
11	15	53	30
12	20	61	33
30	25	63	40
31	28	71	50
32	30	73	55
	31	91	60
	41	93	65

REDE	TALIA	TENGA	VENECIA
10	10	10	10
11	20	12	16
40	25	15	20
41	40	25	30
60	50	28	31
61	55	40	32
65		45	40
66		62	41

KUBIKA INDUSTRIAL	KUBIKA	MODENA	SWING
10	10	45	18
11	13	46	19
12	14	47	28
30	16	45*	29
31	40	46*	39
32	43	47*	45
	44		48
	46		49

## Barva premium Vodou ředitelná barva

- V roce 2024 jsme přešli na moderní vodou ředitelné laky u našich dveří a zárubní.
- Důvodem byly stále přísnější normy pro VOC látky, které vznikají při výrobě výrobků SAPELI. Cílem bylo udržet kvalitu našich výrobků a nabídnout produkt s nízkou ekologickou zátěží.
- Přechod si vyžádal nemalé ekonomické investice do stávajících technologií, aby bylo možné nové laky zpracovat a v perfektní kvalitě aplikovat na naše výrobky.
- Celý přechod byl interně řízený v rámci Supply Chain (oddělení technologie, kvality, strategického nákupu) a neobešel se bez obsáhlého a velmi podrobného testování různých dodavatelů a kvality moderních materiálů.
- Přechod na moderní laky vyřešil některé historické problémy, které se vázaly k původním syntetickým barvám (např. změny odstínu bez osvětlení).
- Zároveň nám nové laky umožňují v budoucnu rozšiřovat nabídku SAPELI, např. v podobě hluboce matných provedení nebo antifinger úpravy.
- V následujících letech plánujeme velké investice do lakovacích technologií, které umožní posunout provedení dveří a kvalitu našich výrobků na další úroveň a lépe tak konkurovat tržnímu prostředí v tomto segmentu.

## Barva premium Vodou ředitelná barva

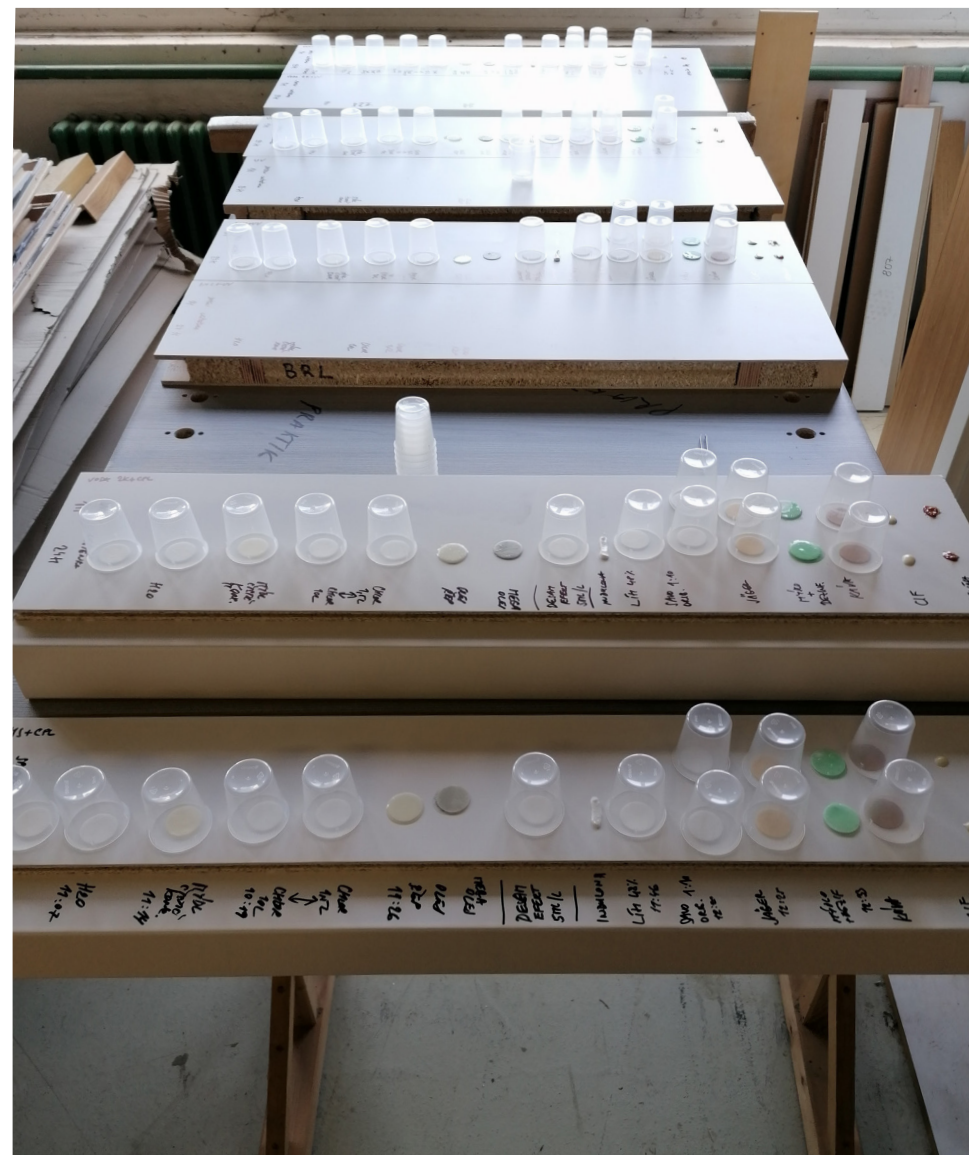

Testování odolnosti povrchu vůči kapalinám a jejich následné čištění.



# CPL

## Nové dekory



**Karátově béžová U115**  
(CKB)

- Moderní uni barva v teplém barevném spektru
- Skvělá kombinace s dřevodekory
- Trendy alternativa k bílé barvě



**Dub Natura**  
(CDN)

- Nejmodernější dekor EGGER z kolekce 24+
- Struktura na míru pro SAPELI
- Hřejivý dekor do každého interiéru



**Dub kouřový**  
(CDK)

- Atraktivní alternativa k oblíbenému dekoru borovice kouřová
- Nejvyspělejší digitální tisk, který zajišťuje vysokou míru realističnosti
- Sametově matný povrch

- Dekory v kategorii CPL Komfort
- **V nabídce od 3. 2. 2025, k objednání od 14. 10. 2024 s omezením objednáčeho rozměru do 2 100 mm.**



Dveře Mera 45,  
CPL dub Halifax, zárubeň  
OBTUS CPL dub Halifax, sklo  
Satinato šedé, klika Torres  
hraná + spodní rozeta

# CPL nabídka 2025

Skupina	Dekor	Info	Dveře	Zárubeň	Komplet	Popis skupiny
<b>Standard</b>	CPL bílá hladká					<b>Základní dekory</b>  Jednoduché uni barvy a dřevní dekory
	CPL bílá perla	Přechod na ST7				
	CPL bílá pór					
	CPL šedá		<b>4 590</b>	<b>4 090</b>	<b>8 680</b>	
	CPL dub					
	CPL ořech					
	CPL dub šedý	Nově v kategorii STANDARD				
<b>Komfort</b>	CPL karátově béžová U115	NOVINKA 2025				<b>Mainstream (Egger)</b>  Známé dekory v rámci standardních interiérů, možno zakoupit i u jiných výrobců dveří nebo nábytku
	CPL šedá U788					
	CPL černá grafit U961	Přechod na ST7				
	CPL dub Natura	NOVINKA 2025				
	CPL dub kouřový	NOVINKA 2025	<b>4 890</b>	<b>4 390</b>	<b>9 280</b>	
	CPL dub Halifax					
	CPL jasan					
	CPL jasan Lugano					
	CPL dub béžový					
	CPL beton bílý					
<b>Premium</b>	CPL dub sukatý					<b>Exkluzivní dekory SAPELI</b>  Prémiové povrchy k zakoupení pouze u SAPELI
	CPL dub sukatý vodorovně					
	CPL dub arktický bílý					
	CPL dub skandinávský					
	CPL borovice bílá					
	CPL borovice bílá vodorovně					
	CPL dub Sherwood		<b>5 190</b>	<b>4 690</b>	<b>9 880</b>	
	CPL dub zimní					
	CPL dub zimní vodorovně					
	CPL Fragment bílá					
	CPL jasan mořený hnědý					
CPL ořech královský černý						

# CPL

## Informace k nabídce dekorů

### Koncem letošního roku finálně končí dekory:

- CPL beton šedý (CBS)
- CPL wenge (CSW)
- CPL buk 17 (CK7)

### Do konce Q1/2025 finálně přejdeme na strukturu ST7 u dekorů:

- Bílá perla (CBE) = bílá perla 24 (CBP)
- Černá grafit U961 (C61) = černá grafit U961 24 (CU9)

### Oblíbený CPL dub šedý (CSU) nově v základní kategorii Standard

- **V nabídce od 3. 2. 2025.**

### V letošním roce jsme doplnili nabídku CPL laminátů Komfort o nové atraktivní dekory:

- CPL karátově béžová U115 (CKB)
- CPL dub Natura (CDN)
- CPL dub kouřový (CDK)

V roce 2025 plánujeme vyřadit 3 (4) dekory a nahradit je pro rok 2026 dekory v kategoriích Komfort a Premium.

Uvažujeme o rozšíření o novou kategorii TREND, která by flexibilně reagovala na aktuální potřeby trhu – spuštění 25/26.

# CPL

## Zrušení masivních doplňků



- Od příštího roku rušíme možnost objednání masivních doplňků pro dveře z CPL laminátu, které svojí povrchovou úpravou napodobují vzhled umělého materiálu.
- Kombinace umělých a přírodních materiálů je z dlouhodobého hlediska velice problematická.
- Přírodní materiál se v průběhu času mění, kvůli tomu není možné udržet v dlouhodobém horizontu jednotnou kvalitu.
- Pro lamináty v uni barvách ponecháme možnost objednat lakované masivní doplňky v barvě dle povrchu.
- Pro lamináty v dřevních dekorech zůstane možnost objednat lakované masivní doplňky v barvě RAL dle výběru.
- **V nabídce se projeví od 3. 2. 2025.**

## HPL Vysoký lesk

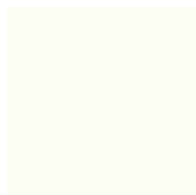

**Bílá**  
0085 W SG

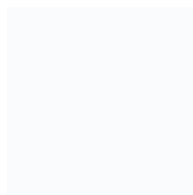

**Bílá Ceramic**  
2313 SG

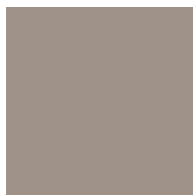

**Běžová Fango**  
2206 SG



**Tmavě šedá**  
0075 SG

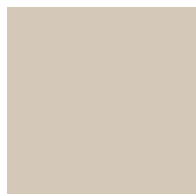

**Běžová Fresco**  
0071 SG

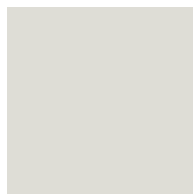

**Šedá**  
1203 SG

## HPL Design

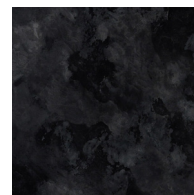

**Kámen láva**

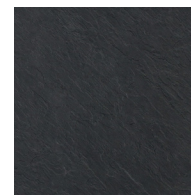

**Kámen břidlice**



**Plech rez**



**Beton**



**Dub Halifax**  
přírodní



**Dub Sherman**  
koňakově hnědý



**Dub Natura**

- Z kvalitativních důvodů přecházíme na lamináty od firmy Fundermax.
- Vysoce lesklý laminát s příplatkem 1 500 Kč k základní ceně HPL.
- V kolekci zařazujeme 6 atraktivních odstínů dle nejnovějších trendů.
- K dispozici včetně hrany ABS v tloušťce 1 mm pro bezfalcové provedení.
- Bílá 0085 W SG s barevným bílým jádrem.
- **V nabídce a k objednání od 3. 2. 2025.**

- Od roku 2025 rušíme kategorie HPL laminátů FEEL NATURE a její úlohu plně převzme již existující kategorie DESIGN.
- V této nabídce nyní najdete oblíbené dekory plech rez, beton, kámen břidlice, kámen láva a nově po jejich bok zařadíme dekory Halifax přírodní, dub Natura a dub Sherman koňakově hnědý se speciální synchro strukturou na povrchu.
- Příplatek 5 500 Kč k základní ceně HPL.
- **V nabídce od 3. 2. 2025 a k objednání od 14. 10. 2024.**

## HPL

Egger–Polyrey–Fundermax–Kronodesign

Kronodesign®

polyrey®

EGGER

Fundermax  
For you to create

- V konfigurátoru nově nabídneme kompletní kolekce od 4 světových výrobců HPL laminátů.
- Skutečně široká nabídka dekorů s možností objednání od 1 kusu.
- Zajímavé ceny.
- Vždy najdeme alternativu k dekoru, který hledáte.
- **Egger, Polyrey, Fundermax v nabídce a k objednání již nyní.**
- **Kronodesign v nabídce od 3. 2. 2025.**

## NANOVERDE

Udržitelnost na dosah

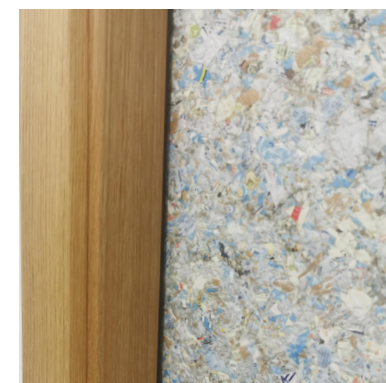
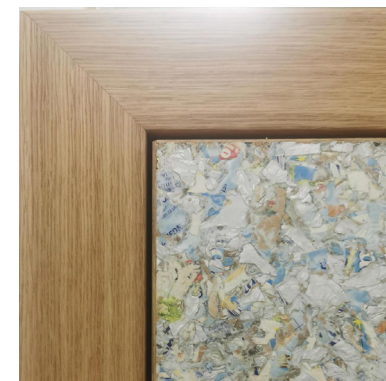

- Uvádíme na trh dveře s vysokým podílem ekologicky udržitelných materiálů.
- Povrch NANOVERDE je tvořen 100% recyklátem z nápojových obalů Tetrapak.
- Výplň dveří tvoří Iněná pazdeřová deska.
- Rám dveří je z masivního smrkového dřeva s PEFC certifikací.
- Povrch je dokončen přírodním olejem Clear.
- Zárubně z přírodní dýhy nebo skryté hliníkové.
- Hrany a další doplňky pouze masivní, obalované dýhou nebo hliníkové.
- Provedení modelová řada Elegant.
- **V nabídce a k objednání od 3. 2. 2025.**

## Větrací spára Design

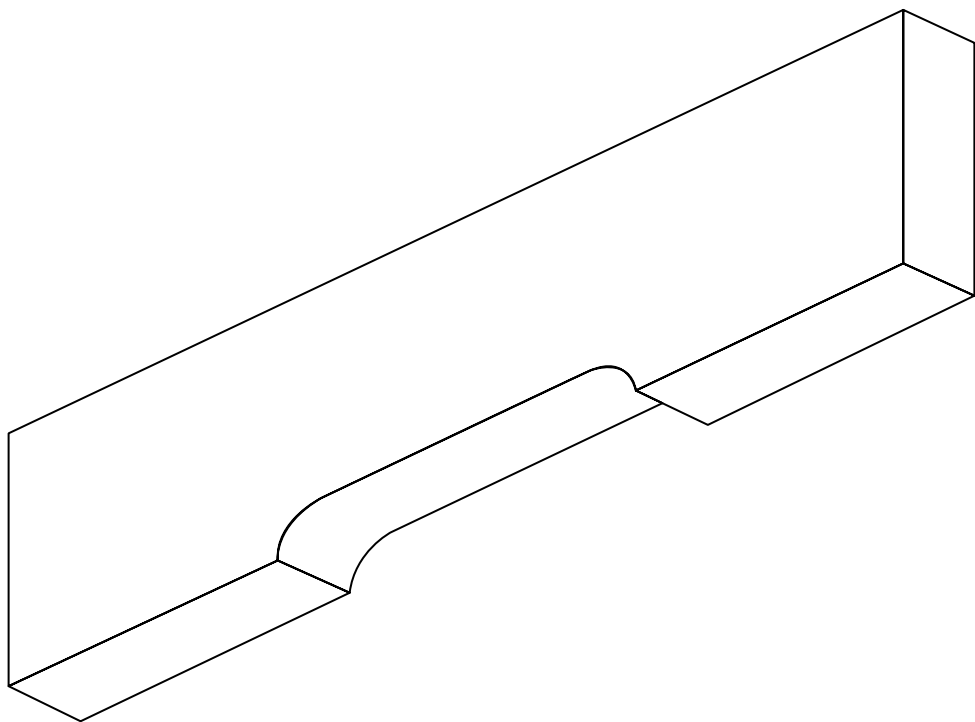

- Elegantní řešení pro provětrání místnosti.
- Alternativa k povrchovému řešení (větrací mřížka) nebo tradičnímu řešení podřezem dveří.
- Vhodné pro domy s rekuperací, případně do koupelen a podobných prostor, kde je potřeba rychlejší výměny vzduchu.
- Dvě varianty provedení – 15 a 25 mm.
- Příplatek 200 Kč k ceně dveří.
- **V nabídce od 3. 2. 2025, k objednání od 14. 10. 2024.**

## Větrací spára Design

### Hodnota průvzduchu

#### Větrací spára 25 mm

60 cm	= 72,3 cm <sup>2</sup>
80 cm	= 97,3 cm <sup>2</sup>
90 cm	= 122,3 cm <sup>2</sup>
100 cm	= 147,3 cm <sup>2</sup>
110 cm	= 172,3 cm <sup>2</sup>

#### Větrací spára 15 mm

60 cm	= 44 cm <sup>2</sup>
80 cm	= 59 cm <sup>2</sup>
90 cm	= 74 cm <sup>2</sup>
100 cm	= 89 cm <sup>2</sup>
110 cm	= 104 cm <sup>2</sup>

# SKLO

Skleněné prvky přinášejí do každého prostoru lehkost, moderní design a zároveň propouštějí přirozené světlo, čímž opticky zvětšují místnosti. Jsou ideálním řešením pro ty, kteří hledají kombinaci stylu a funkčnosti.



Dveře SAPGLASS, sklo Satinato  
bílé, zárubeň mini NORMAL,  
CPL karátově béžová U115,  
mušle H 6403 kulatá

# Skleněné stěny

## Nabídka 24+

### Designové skleněné stěny

Skleněné stěny **SAPELI**, které jsou určeny jak pro bytovou výstavbu a koncové zákazníky, tak pro komerční sféru.

Jejich společným jmenovatelem je design, který je pro všechny produkty klíčovým prvkem.

### FUTRA

Tradiční řešení od SAPELI vycházející z konstrukce zárubní (obložkových a rámových) Velká variabilita provedení, požární odolnost a snadná montáž.

### MOON

Klasické lehké příčky tvořené AL profily, které umožňují velkou variabilitu provedení a kombinaci s různými typy otevírání či zárubní.

- **MOON SWING** (stěna a otočné/kyvné skleněné dveře nebo otočné dřevěné dveře do dřevěné rámové zárubně)
- **MOON SLIDE** (stěna a posuvné skleněné dveře)

### LOFTY

Moderní příčky v industriálním designu. Dvě varianty provedení – základní s plastovým rastrováním a prémiové s celohliníkovým provedením a pokročilými možnostmi.

- **LOFTY** (základní provedení s plastovými rastrovacími lištami, otočné/posuvné skleněné dveře)
- **LOFTY PREMIUM** (prémiové celohliníkové provedení s otočnými skleněnými dveřmi)

# Skleněné stěny

## Nabídka 24+

### Technické skleněné stěny

Skleněné příčky **SAPELI**, které jsou primárně určeny pro komerční výstavbu a mají pokročilé speciální odolnosti.

Primárně zde nabízíme nové dřevoskleněné příčky, které mají výjimečné akustické vlastnosti.

### ZEN

Akustické příčky s moderní dřevěnou konstrukcí z dílny SAPELI.

Kombinace čistého designu a vlastností v podobě vysokého útlumu hluku.

- **ZEN I** (jednoduché zasklení vhodné zejména do méně náročných prostor nebo jako designové řešení)
- **ZEN II** (dvojitě zasklení s vysokou mírou zvukového útlumu)



## ZEN

Akustické dřevěné příčky



## LOFTY PREMIUM

Celohliníkové provedení



- Nový produkt určený primárně pro developerské projekty a koncept Unlimited.
- Zvukový útlum až 44 dB.
- Kombinace masivního dřeva, přírodní dýhy a krystalicky čistého skla.
- Dveře tloušťky 40 a 57 mm.
- Velká variabilita provedení včetně plných dílů.
- Objednání a kalkulace jako atyp.

- Nové prémiové provedení pro industriální příčky v loftovém stylu.
- Klíčovým prvkem je celohliníkové provedení včetně rastrování skla.

# TECHNICKÉ DVEŘE

Technické dveře jsou navrženy pro maximální funkčnost, bezpečnost a odolnost. V naší nabídce najdete dveře s různými stupni požární odolnosti, zvukové izolace a mechanické odolnosti, které splňují přísné normy. Díky kvalitnímu zpracování a robustním materiálům naše technické dveře poskytují spolehlivou ochranu vašich prostor.



Realizace  
Primark Praha

## Produktová strategie

### Podoba nabídky DPO/RC

#### Protipožární dveře tl. 40 mm = standard

- Rozměrová (výšková) omezení u většiny provedení 2100 mm pro EI/EW30
- Udržování aktuální podoby nabídky

#### Protipožární dveře tl. 57 mm = objekt

- Rozměrová (výšková) omezení u většiny provedení 2500 mm pro EI/EW30
- Rozšiřování aktuální nabídky o nová provedení (stěny) a funkční doplňky

#### Protipožární dveře tl. 68 mm = atyp

- Rozměrové (výškové) omezení 2350 mm pro EI/EW30
- Pravděpodobná budoucí revize nabídky, alternativní materiály a konstrukce/skladby

Od 3. 2. 2025 revize obchodního označení.

- **ARGOS** = dveře tl. 40 mm s bezpečnostní třídou RC2/RC3
- **SECURO** = dveře tl. 57 mm s bezpečnostní třídou RC2/RC3
- **GOLIAS** = dveře tl. 68 mm s bezpečnostní třídou RC2/RC3

## Projektové produkty

### Klíčové doplňky

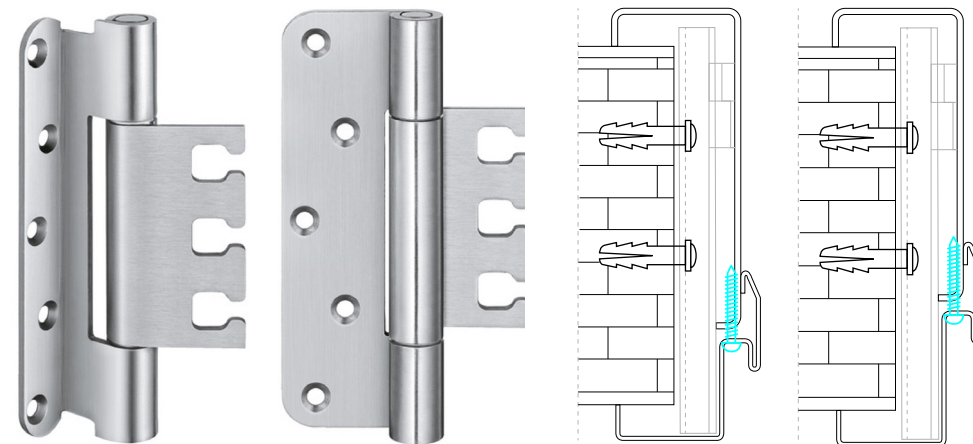

#### 2-dílné zárubně řady SAP 89x

- Regulace +15/-5 mm
- Aretace dílů šrouby pod těsněním (předvrtáno)
- Užší falc = designovější
- Suchá montáž pro kompletní portfolio
- RAL/NCS

#### Objektové 3D seřiditelné závěsy SIMONSWERK s výrazně vyšší únosností a výdrží

- 7939/160 (18-3)
- 7729/160 (18-3)

# Zvukový útlum a provětrávání

## Ucelené řešení Rw 27 dB

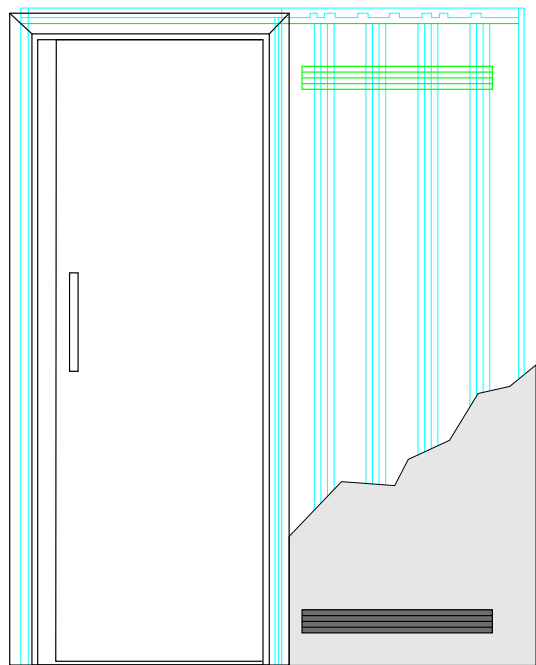

- Prahová lišta PLANET MinE F/S
- Zvukově-izolační mřížka SAPELI
- Zvukově-izolační mřížka SILENDO (rozmezí 25 až 26 dB)
- Zvukově-izolační pouzdro JAP s provětráním

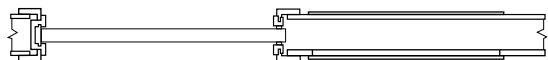

- Zvukově izolační dveře
- Zvukově-izolační pouzdro JAP

### Chráněný prostor (místnost příjmu zvuku)

Řádka	Hlučný prostor (místnost zdroje zvuku)	Požadavky na zvukovou izolaci			
		Stopy		Stěny	Dveře
		$R'w, DnT,w$ dB	$L'n.w, L'nT,w$ dB	$R'w, DnT,w$ dB	$Rw$ dB
A. Bytové domy, rodinné domy, terasové nebo řadové domy a dvojdomy - všechny obytné místnosti bytu					
1	Všechny ostatní obytné místnosti téhož bytu	≥47	≤58	≥40 <sup>a</sup>	≥27 <sup>a</sup>



Realizace  
Černá Perla Ostrava

# BEZPEČNOSTNÍ DVEŘE

Bezpečnostní dveře představují vrchol odolnosti a spolehlivosti, kombinující moderní technologie s precizním zpracováním. Jsou navrženy pro náročné prostředí, kde je klíčová nejen mechanická odolnost, ale také zvýšená ochrana proti ohni, hluku či vlhkosti. Díky speciálním povrchovým úpravám a inovativním materiálům nabízejí nadstandardní vlastnosti, které chrání vaše prostory i v těch nejnáročnějších podmínkách.



Provedení ELEGANT 10 - dýha  
dub trámový, olej Super White,  
zárubeň SAP 871 - RAL 7024

## SECURO RC3

Nový standard



- Nové skladby
- Nové kombinace kování = default
  - VX7939/160 (18-3) se dvěma pasivními čepy + BS2600 trno-hák (2×)
  - TECTUS 640 A8 3D se dvěma pasivními čepy + BS2600 trno-hák (2×)
- Kompletně suchá montáž
- **Bezpečnostní třída RC3 = nejdostupnější provedení z nabídky SAPELI.**
- **V nabídce a k objednání již od 9. 9. 2024.**

## SECURO RC2

Varianty do dřevěné zárubně

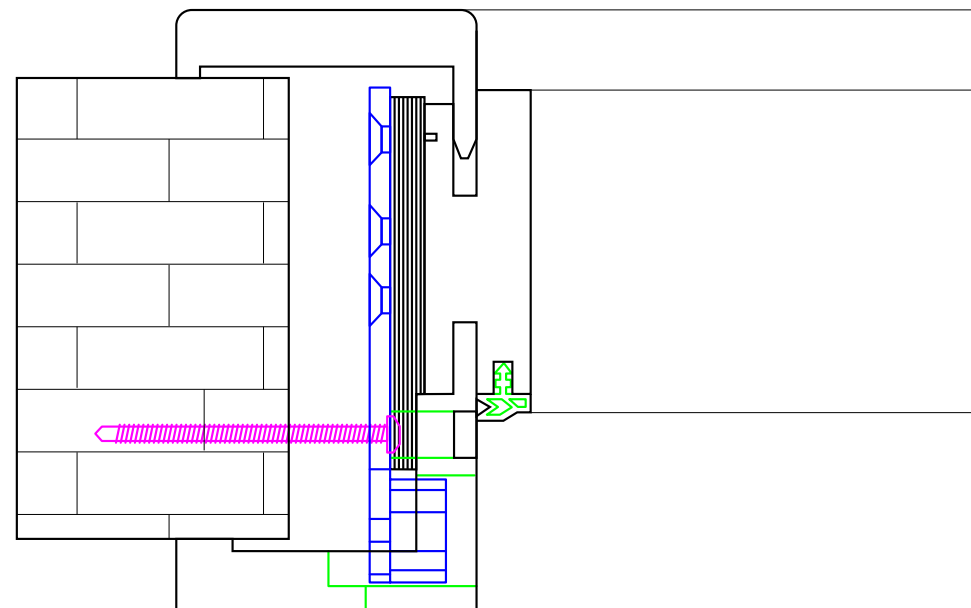

### Polodrážkové a bezpolodrážkové provedení

- Max. rozměr pro EI30 1100×2 500 mm
- Max. rozměr pro EI45 1100×2 200 mm
- Kombinace kování = default
- Polodrážkové: VX7939/160 (18-3) + BS2600
- Bezpolodrážkové: TECTUS 640 A8 3D + BS2600

### Specifikace obložkové zárubně

- Příkladné protiplechy pro háky/trny
- Vyztužení + kotvení skrze platle
- Omezení pouze na K2
- **V nabídce a k objednání od 3. 2. 2025.**

## SECURO RC2/RC3

### Skrytá hliníková SAP917

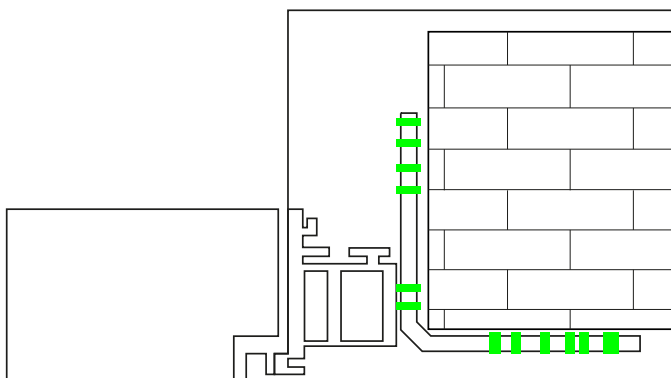
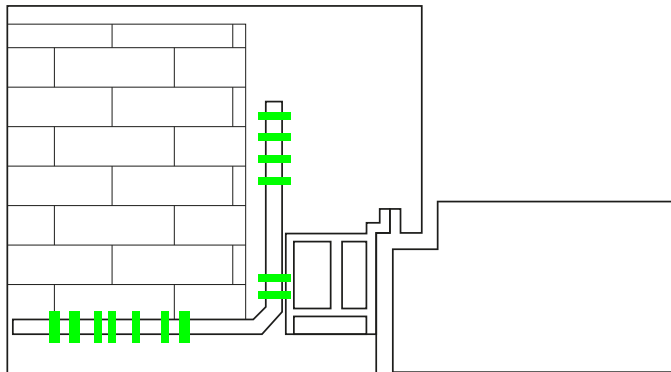

- Bezfalc/reverz s odolnostmi pouze v 1-křídlem provedení
- Jednobodové mechanické a elektromechanické zámky
- Jednobodový magnetický zámek MSL
- Požární odolnost EI/EW30 (max 2 300 mm)
- Bezpečnostní třída RC2 – vícebodový BS2600-1
- Bezpečnostní třída RC3 – vícebodový BS2642-1
- Rw 32 nebo 37 dB
- **V nabídce a k objednání od 3. 2. 2025**

## Bezpečnostní dveře

### Další změny

#### Bezpoldrážkové SECURO RC2 do kovové zárubně + jednobodové zámky vč. kontroly vstupu

- DIN65 nebo NEMEF 1769 bez panikové funkce (alternativně s el. otvíračem)
- NEMEF 1769 s panikovou funkcí a ABLOY EL560/561
  - Bez padacího prahu a kukátka

#### Dvoupoldrážkové GOLIAS RC3 do kovové zárubně se suchou montáží

#### Zjednodušení a sjednocení nabídky vícebodových zámků KFV

- AS2750-1 zůstává
- BS2642-1 zůstává
- BS2600-1 plynule nahradí současný AS2500 vč. přípravy v zárubni, vyšší řada zámku
- elektromotorické AS2600 (GENIUS) zůstávají

# KOVÁNÍ SYSTÉMY DOPLŇKY

Kování a doplňky ke dveřím hrají zásadní roli nejen z hlediska funkčnosti, ale také jako stylový prvek, který podtrhuje celkový design interiéru. Nabízíme širokou škálu kování – od minimalistických, moderních tvarů, až po klasické, dekorativní provedení. V našem sortimentu najdete kliky, madla, panty a další doplňky, které jsou navrženy s důrazem na kvalitu, ergonomii a dlouhou životnost.



Klika Entero TiN-K



## Minima 2

### Provedení nad zárubeň

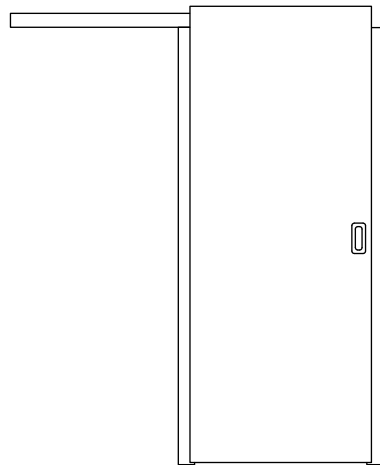

- Inovace posuvného systému MINIMA 2 v provedení s obložkovou zárubeňí výrazně posouvá design celého kompletu. Kolejnice je nově posunuta nad zárubeň. Pro montáž kolejnice je připravena speciální AL podložka o tloušťce 3 mm, která vyrovná rozdíl v tloušťce kolejnice a obložky.
- Podložka je ve stříbrném a černém provedení dle barvy kolejnice.
- Toto provedení není možné kombinovat s prosklenými modely dveří.
- **V nabídce od 3. 2. 2025 a k objednání od 14. 10. 2024.**

## PURA

### Neviditelný posuvný systém

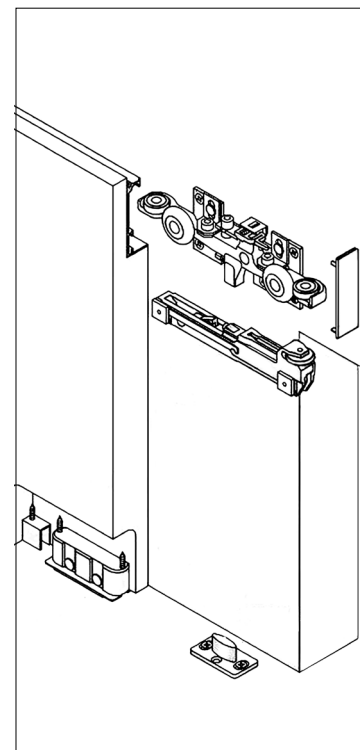

- Posuvný systém PURA je moderní řešení posuvných dveří bez garnýže, posuvná lišta je integrovaná ve dveřích a tím je celý systém v podstatě neviditelný.
- V nabídce SAPELI pouze pro plné a hladké modely dveří, maximální nosnost systému 50 kg.
- **V nabídce a k objednání od 3. 2. 2025.**

## MAG 2.0

### Designový zámek SAPELI



- Nová konstrukce exkluzivního magnetického zámku SAPELI M.A.G.
- Díky zvoleným proporcím je vhodný pro polodrážkové, bezfalcové i reverzní dveře.
- Nový typ magnetů pro perfektní funkci.
- Inovativní řešení regulace magnetické síly bez nutnosti vyjmutí magnetů.
- Skryté magnetické plošky pro upevnění designových krytek.
- **V nabídce a k objednání od 3. 2. 2025.**

## ZLESART

### Designové lesní madlo



- Designová madla z české modelárny Novák.
- Tvarem a designem se inspiřují skutečnými větvíčkami z lesa.
- Inspirováno přírodou.
- Provedení na dřevěné i skleněné dveře.
- **V nabídce a k objednání od 3. 2. 2025.**

## ZLESART

### Designové lesní madlo



- Varianty – rovné a zakřivené
- Materiál – hliník a mosaz
- Povrchová úprava – černá a přírodní mosaz
- Pro dřevěné dveře tl. 40 mm a dveře SAPGLASS tl. 8 a 10 mm

## ERA

### Novinky z dílny M&T

S hrdostí vám představujeme nejnovější modely klik z dílny M&T, které posouvají hranice designu a funkčnosti. Tyto kliky kombinují moderní estetiku s důmyslným technologickým zpracováním, čímž vytvářejí dokonalý doplněk pro jakýkoliv interiér.



design: Bára Škorpilová

Snahou Báry bylo vytvořit design kliky, která je odrazem současnosti. Její design zpracovává prostřednictvím nejnovějších počítačových programů, výroba je zajištěna inovativními technologiemi. Díky tomu bude jednoznačně rozpoznatelná doba jejího vzniku, a i přesto bude vhodným architektonickým detailem, jak v historických, tak moderních interiérech.

— V nabídce a k objednání od 3. 2. 2025

## ICONIC

Novinky z dílny M&T



design: Bára Škorpilová

Design kliky ICONIC vznikl při práci na rekonstrukci paláce na Malé Straně, kde bylo 70 typů dveří z různých období od renesance po současnost a mnoho požadavků na funkčnost – od panikového kování až po otevírání dveří pomocí karet a otisku prstu.

A na základě všech těchto požadavků Bára vytvořila nadčasový prvek, který tvarově i proporcemi bude funkční napříč stoletími.

— V nabídce a k objednání od 3. 2. 2025.

## AUTOKLIKA

Novinky z dílny M&T



design: David Bodino

David navrhuje mnoho průmyslových produktů i architektonických staveb převážně pro italské klienty a výrobce designových průmyslových produktů. Pro spolupráci s M&T se rozhodl vzhledem k technologickým a vývojovým možnostem výrobce. V úspěšnou spolupráci, kde bude přínosem jeho fantazie a osobitá invence k návrhům designových produktů. Návrh jeho kliky „AUTO KLIKA“, u které navazuje na tradici výroby automobilů v oblasti Piemontu, odkud pochází, je toho důkazem.

— V nabídce a k objednání od 3. 2. 2025.

## QOLIBRI kliky smartbloc S integrovaným zamykáním

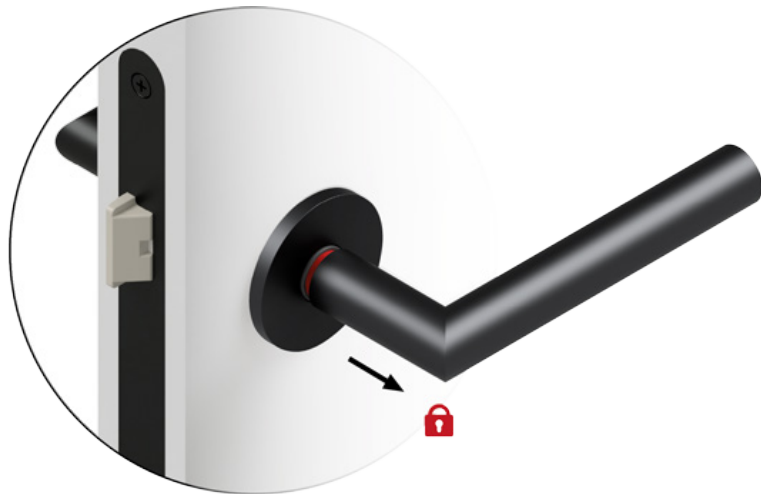

Pro všechny interiérové dveře jako jsou ložnice, pracovny, koupelny, WC, dětské pokoje.  
Mechanismus, elegantně zredukovaný jen na to nejnútnejší, odhalí svou funkci a uzamykací sílu až při zamknutí.

## QOLIBRI kliky smartbloc S integrovaným zamykáním

- Interiérové vrchní kování bez použití spodní rozety
- Systém Push and Pull s integrovaným zamykáním v klice
- V povrchových úpravách nerez a černá
- Provedení kulatá klika/klika, kulatá rozeta
- Provedení hranatá klika/klika, hranatá rozeta

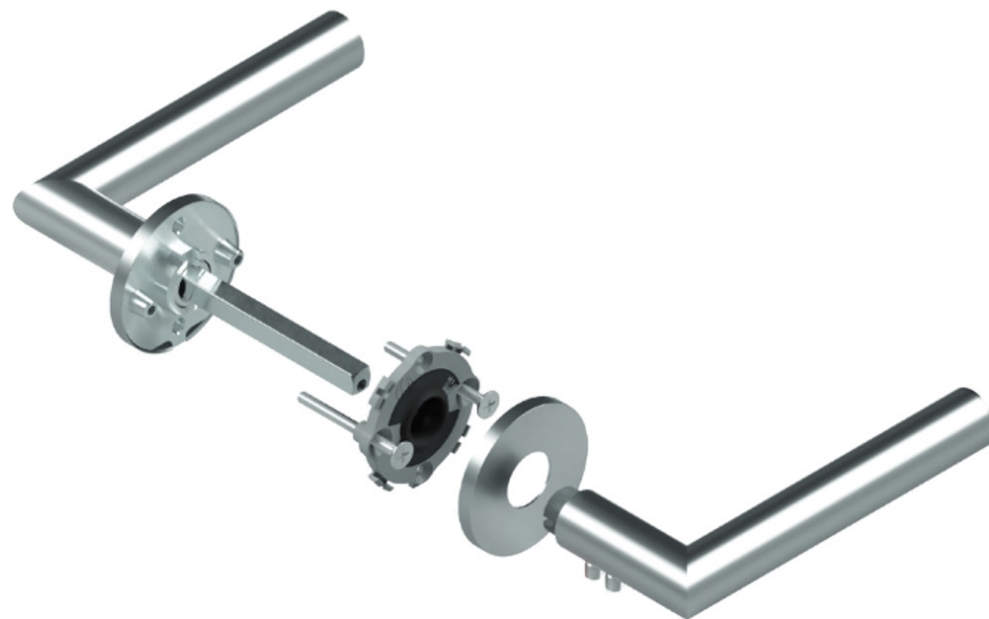

- Černá varianta = 2 750 Kč bez DPH
- Nerezová varianta = 2 500 Kč bez DPH
- **V nabídce od 3. 2. 2025 a k objednávání od 14. 10. 2024.**

## Cylindrické vložky

### Úprava a rozšíření nabídky

#### Upravení nabídky cylindrických vložek:

- Doplnění všech standardních rozměrů vložek do MOPS (pro dveře tl. 40, 57 a 68 mm)
- Dle konfigurace v MOPS získáte potřebný rozměr vložky
- Jednodušší a efektivnější objednávání vložek
- Rozšíření nabídky bezpečnostních cylindrických vložek o nové vložky německého výrobce ABUS
- Nové modely ABUS: X12 (RC4) a MAGTEC (RC4)
- **V nabídce a k objednání od 3. 2. 2025.**



- **Nová struktura nabídky v MOPS:**
- Stavební vložky: FAB1, FAB2 (pro dveře bez RC odolnosti nebo jako dočasné vložky)
- RC3: X12, FAB3 (pro dveře s bezpečnostní odolností RC2)
- RC4: X12, MAGTEC, FAB4 (pro dveře s bezpečnostní odolností RC3)
- Vložky Mul-T-Lock a Richter k objednání v MOPS obchodního zboží

## Cylindrické vložky

### ABUS X12



- Vyrobeno v Německu
- Bezpečnostní třída RC4
- Atraktivní pořizovací cena
- Dostupné rovněž v černém provedení
- Systém Emergency (prostupová spojka) v základním balíčku
- 5 klíčů v sadě
- Oboustranný důlkový klíč s horizontálním vkládáním
- 11+1 inovativních protilehlých stavítek pro vysokou ochranu proti manipulaci
- Více než 14 ocelových stavítek na každé straně zámku pro vysokou ochranu proti odvrtání
- Blokační stavítko zajišťující technickou ochranu proti nelegálnímu kopírování klíče
- Extra dlouhý krk klíče pro maximální kompatibilitu s bezpečnostním kováním

## Cylindrické vložky ABUS MAGTEC

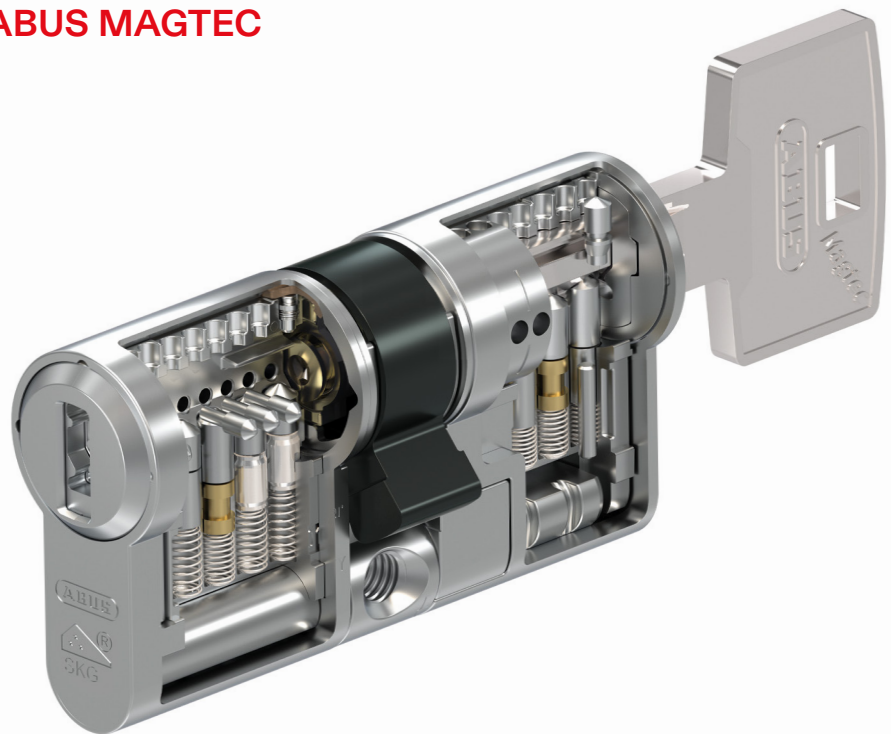

- Vyrobeno v Německu
- Bezpečnostní třída RC4
- Prémiový výrobek
- Klimaticky neutrální
- Systém Emergency (prostupová spojka) v základním balíčku
- 5 klíčů v sadě
- Ochrana proti 3D kopírování
- Konvenční uzamykací systém s vertikálním zasouvacím klíčem
- Přídavné úrovně stavítek
- Ověřování pomocí magnetu
- Ochrana proti odvrtnutí prostřednictvím stavítek ze speciální kalené oceli
- Modulární konstrukce ME pro větší flexibilitu
- Magnet v klíči
- Vícenásobný paracentrický profil

## Černá barva rozšíření nabídky o černou povrchovou úpravu

Reagujeme na zvyšující se poptávku na černé povrchy a proto rozšiřujeme nabídku o další výrobky v tomto atraktivním provedení. Cílem je umožnit zákazníkovi maximální sjednocení v rámci kompletu dveří a zárubní a doladit tak design do posledního detailu.

Rozšíření nabídky se dotkne především hliníkových větracích mřížek, větracích mřížek protipožárních a okopových plechů.

Dostupné rozměry:

80×400 mm

80×500 mm

80×600 mm

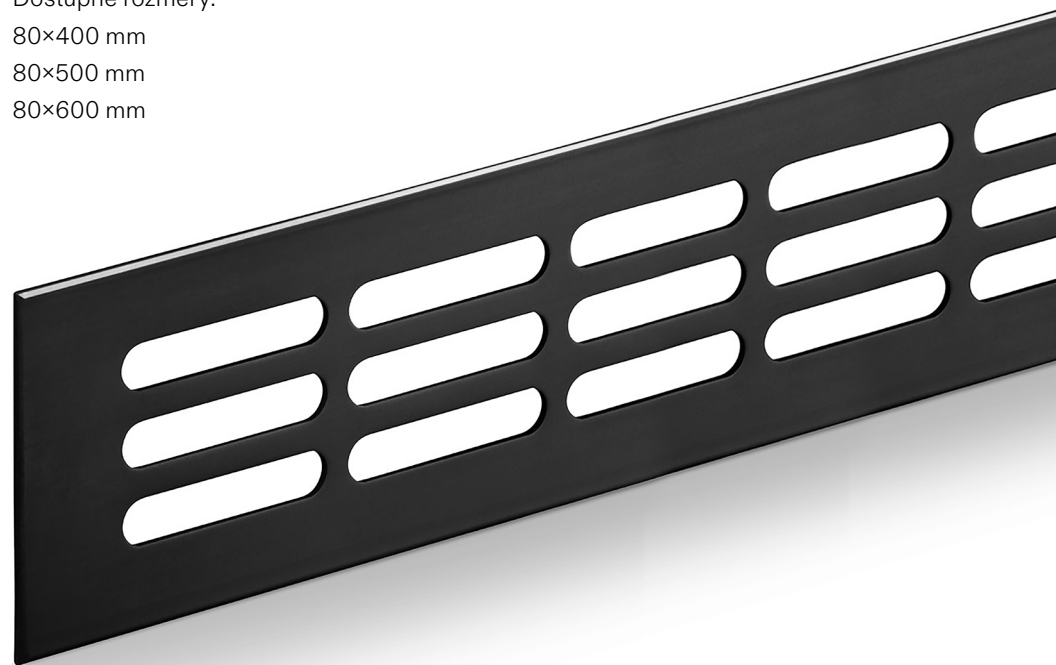

### Hliníkové větrací mřížky

Stávající povrchové úpravy F1 elox satén, elox mosaz a elox bronz budou nyní rozšířeny také o černou povrchovou úpravu pro objednání v MOPS.

- **V nabídce od 3. 2. 2025, k objednání od 14. 10. 2024.**

## Černá barva

rozšíření nabídky o černou povrchovou úpravu

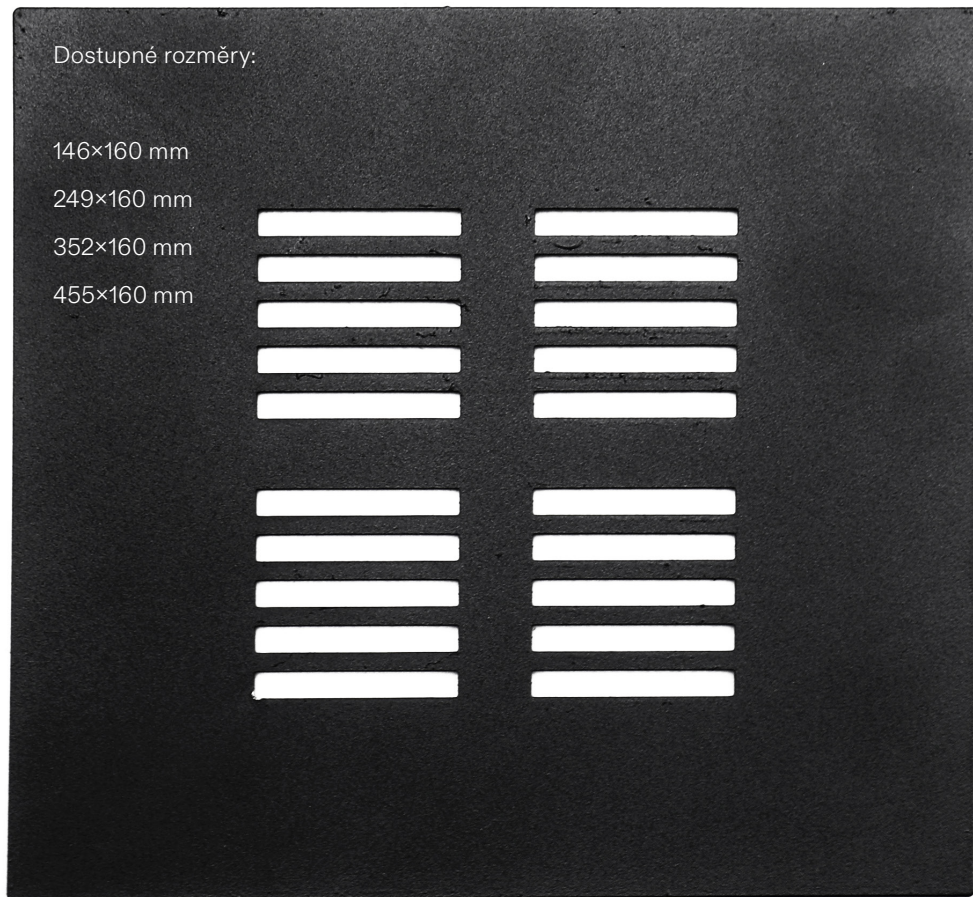

### Větrací mřížky protipožární

- Vedle povrchové úpravy nerez broušený nově přibude povrchová úprava černá.
- **V nabídce a k objednání od 3. 2. 2025.**

## Černá barva

rozšíření nabídky o černou povrchovou úpravu

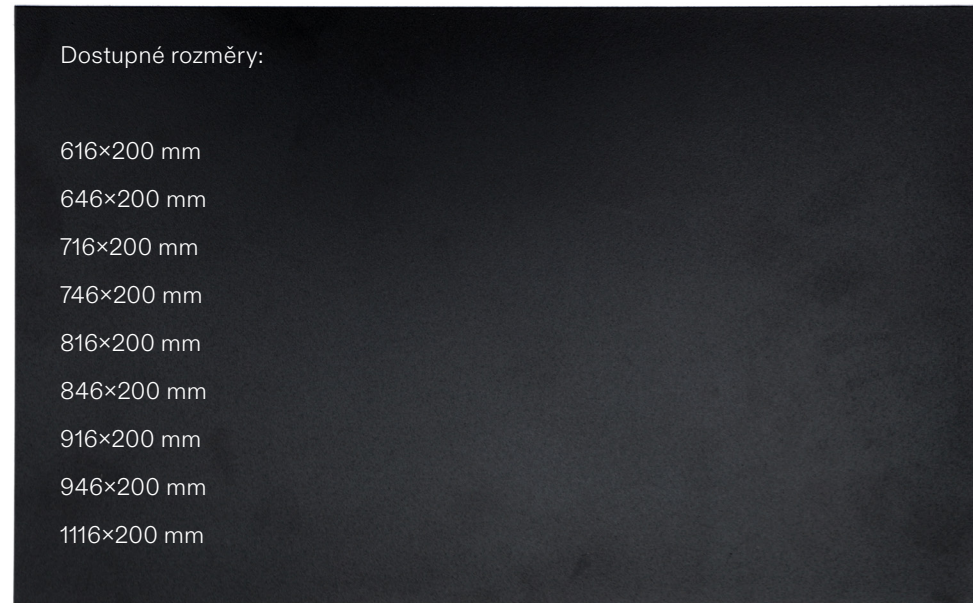

### Okopové plechy

- Černá varianta rozšíří nabídku nerezových variant okopových plechů.
- **V nabídce a k objednání od 3. 2. 2025.**



## Yale Linus L2

### Chytrý elektromechanický zámek

Představujeme Yale Linus L2 - novou, vylepšenou variantu oblíbeného chytrého zámku.

- Nový design se světelnou indikací
  - Zvýšená výkonnost zámku
  - Deklarovaná výdrž až 6 měsíců na jedno nabití
  - Tužkové baterie nahrazeny integrovanou dobíjecí baterií na USB-C
  - Nová verze fungující bez Wi-Fi Bridge (možnost samostatně objednat pro rozšíření signálu mezi zámekem a Wi-Fi)
  - Stříbrná a černá varianta
  - Nutný minimální přesah vložky 3 mm přes použité kování a použití vložky se systémem Emergency
- **V nabídce a k objednání od 3. 2. 2025.**

Příslušenství:

- YALE Smart Keypad (černá varianta)
- YALE Dot 3 pack (stříbrná a černá varianta)
- YALE Wi-Fi Connect Bridge
- Náhradní baterie



## Dveřní kukátka

### Upravení a doplnění nabídky kukátek

V reakci na předešlé problémy s kvalitou průhlednosti jsme zvýšili nároky na naše dodavatele a zavedli přísnější řízení jakosti. Tato opatření nám umožní zajistit stabilně vyšší standardy kvality našich produktů a lépe reagovat na vaše očekávání. Zároveň reagujeme na zvýšenou poptávku po černé variantě a nově jsme doplnili elegantní kukátka v černé povrchové úpravě. Tyto kroky nám umožňují lépe reagovat na vaše potřeby a zajistit vyšší kvalitu i moderní design, který dokonale ladí s vašimi dveřmi a dalšími prvky kování.



Avizované změny v nabídce:

- Zajištění konstantního standardu kvality
- Doplnění všech variant do MOPS
- Upravení názvosloví kukátek
- Doplnění nových povrchových úprav
- **V nabídce a k objednání od 3. 2. 2025.**

# VZORKY KATALOGY







**SAPELI**

**Pávovská 3104/15a  
586 01 Jihlava**

Platnost katalogu od 1. 10. 2024 do vydání nového katalogu. Veškerá práva vyhrazena - je zakázáno použití nebo vydávání, a to jak úplné nebo částečné mechanické nebo elektronické verze publikace, textů, obrázků a nákrešů obsažených v této publikaci bez výslovného písemného souhlasu společnosti SAPELI, a.s. Společnost SAPELI, a.s. si vyhrazuje právo změn výrobků bez předchozího upozornění. Katalog má pouze informativní a ilustrační charakter.

**[WWW.SAPELI.CZ](http://WWW.SAPELI.CZ)**